

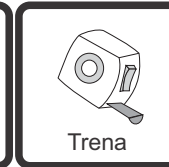

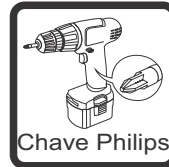

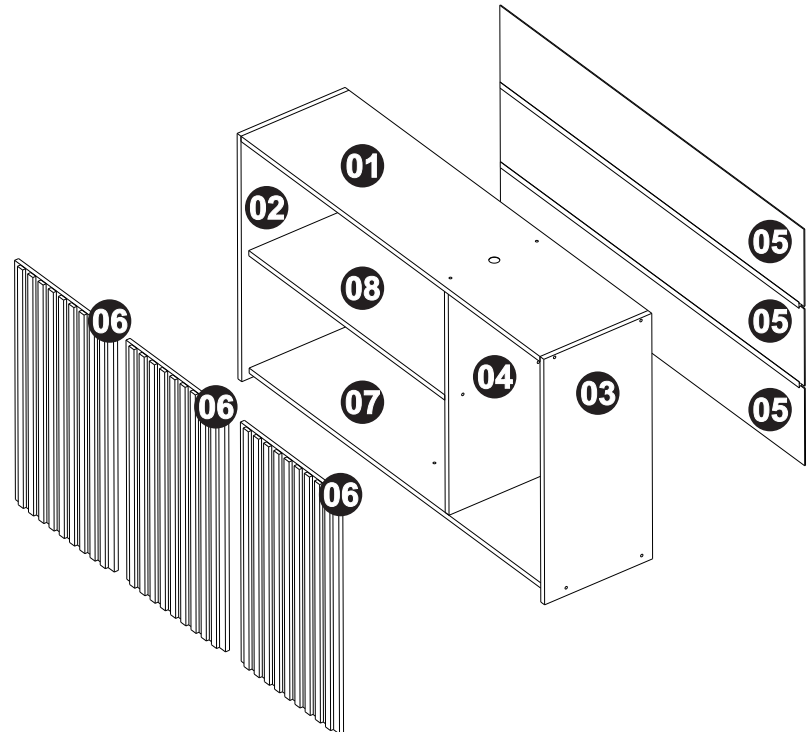

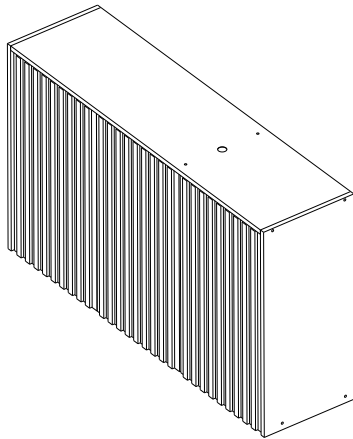







Produto: Aereo 1200 Ripado Cozinha Salvador
Código: 16861
Medida do produto montado: 700x1200x320 (AxLxP)
NECESSÁRIO PARA MONTAGEM:

VISTA EXPLODIDA

A 08x  Paraf. 3,5x14 c/chata (1473)	B 24x  Paraf. flang 3,5x14 flange(1479)	C 02x  Paraf. 3,5x25 c/chata (1687)	D 16x  Paraf. estrutural 5,0x40 (1470)	E 04x  Parafuso 4,8x50 (1484)	F 30x  Prego 10x10 (1318)	G 06x  Dobradiça super curva (1348)
H 04x  Buchas 8mm (1368)	I 04x  Suporte de metálico (1370)	J 04x  Proteção p/ cantoneira branca (13348)	K 06x  Calço 1,5MM p/ dobradiça 26MM(14458)	L 02x  Perfil H 1170mm (16937)	M 03x  Batente silicone (1362)	

LISTAGEM DE PEÇAS AEREO 1200 RIPADO SALVADOR

Cod.	Ref.	Descrição	Comp	Larg	Alt	Material	Qnt
1	13065	TAMPO	1170	320	15	MDP	1
2	16864	LATERAL ESQUERDA	700	320	15	MDP	1
3	16865	LATERAL DIREITA	700	320	15	MDP	1
4	16866	DIVISÃO	655	298	15	MDP	1
5	15516	COSTAS	1190	220	2,5	HDF	3
6	16867	PORTA MONTADA	682	386	21	MDP E MDF	3
7	15400	BASE	1170	298	15	MDP	1
8	15406	PRATELEIRA SUPERIOR	767	298	15	MDP	1

Certificado de Garantia e Entrega Técnica ValdeMóveis

TERMOS E PRAZO DE GARANTIA

A indústria de móveis Valdemoveis Ltda assegura 90 (noventa) dias de garantia legal para toda a linha de produtos, mediante a apresentação de nota fiscal, com início da contagem do prazo nos termos da lei vigente.

Constando o eventual defeito de fabricação, o consumidor deverá entrar em contato com a loja onde adquiriu o produto ou em caso de compra direta com o e-mail da empresa informado neste certificado. No prazo de garantia, as partes por ventura defeituosas serão substituídas gratuitamente, por outra da mesma linha e modelo.

O projeto, instalação e a montagem dos produtos na residência do consumidor não são de responsabilidade da ValdeMóveis, bem como instalações de eletrodoméstico. As montagens devem seguir as instruções que se encontram na embalagem de cada módulo.

EXCLUSÃO DA GARANTIA

O presente termo exclui de sua garantia:

- Danos causados em consequência de acidentes, mau uso, manuseio ou deslocamento incorreto dos produtos;
- Defeitos causados por montagem incorreta ou em paredes inadequadas (a fixação dos Painéis, Homes Suspense e Armários de forma segura depende da qualidade da parede);
- Danos decorrentes de agentes externos (inundações, incêndios, etc.);
- Danos causados por produtos de limpeza não recomendadas por esse manual;
- Danos causados por agentes da natureza externos (cupins, insetos e outras pragas);
- Danos no transporte não certificado pela empresa ValdeMóveis;
- Defeitos originário da utilização do produto em ambientes sujeitos a intempérie, umidade, maresia, frio e calor intenso;
- A ValdeMóveis não se responsabiliza pela instalação de cubas, pias ou similares;
- Também não se responsabiliza pelas instalações elétricas, hidráulicas e de gás, bem como os danos que possa vir a causar no produto.



A Indústria de Móveis ValdeMóveis LTDA garante a qualidade de seus produtos quanto a avarias de produção, conforme a Lei 8078/90, nos limites estabelecidos. A ValdeMóveis reserva o direito de efetuar modificações de caráter técnico, sem aviso prévio. Este Certificado de Garantia é válido apenas para produtos vendidos e utilizados no território brasileiro.

07/04/2025

E-MAIL: assistencia@valdemoveis.com.br

