



Cômoda Esmeralda

DETALHES IMPORTANTES



Cantoneira Plástica

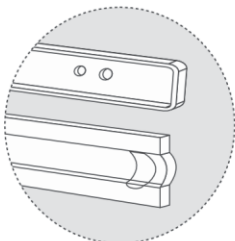

Corrediça Telescópica

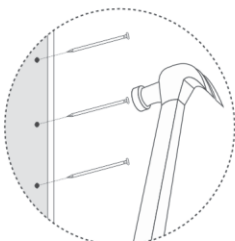

Costas Pregadas

COMPONENTES

NUM.	PEÇA	QUANT.
01	RODAPÉ MAIOR	02
02	RODAPÉ MENOR	01
03	LATERAL ESQUERDA	01
04	TRAVESSA MAIOR	02
05	DIVISÃO	01
06	PRATELEIRAS	03
07	TRAVESSA MENOR	02
08	LATERAL DIREITA	01
09	DIVISÃO MENOR	01
10	TAMPO	01
11	COSTAS MAIOR	01
12	COSTAS MENOR	03
14	PORTAS	02
15	FRENTE GAVETA MENOR	01
16	LATERAIS GAVETAS	16
17	TRASEIRO GAVETA MENOR	02
18	FUNDO GAVETA MENOR	02
19	FRENTE GAVETA MAIOR	06
20	TRASEIRO GAVETA MAIOR	06
21	FUNDO GAVETA MAIOR	06
23	FRENTE GAV. MENOR C/CHAVE	01
34	PERFIL H	03

ATENÇÃO: EM CASO DE ASSISTÊNCIA, VERIFICAR O NÚMERO DO LOTE DE PRODUÇÃO, NO TOPO DAS PEÇAS E NA ETIQUETA DA CAIXA DO PRODUTO.

RESERVAMO-NOS O DIREITO DE EFETUAR MODIFICAÇÕES TÉCNICAS OU DE MATERIAIS SEM PRÉVIO AVISO.

RELAÇÃO DE FERRAGENS EM TAMANHO REAL (MEDIDA EM MILÍMETRO).



A - PARAF. 5x40



B - PARAF. 3,5x14

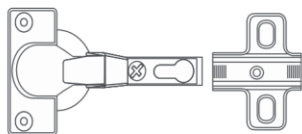

C - DOBRADIÇA / CALÇO

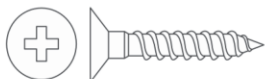

D - PARAF. 4,0x25

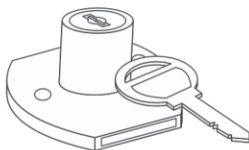

E - FECHADURA COM CHAVE

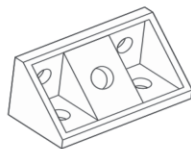

F - CANTONEIRA 4 FUROS PLÁSTICA



H - CAVILHA MADEIRA



I - PREGO 8x8



K - SUPORTE FUNDO GAVETA

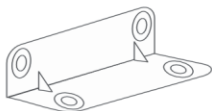

L - CANTONEIRA 4 FUROS



M - SACHÊ DE COLÇA

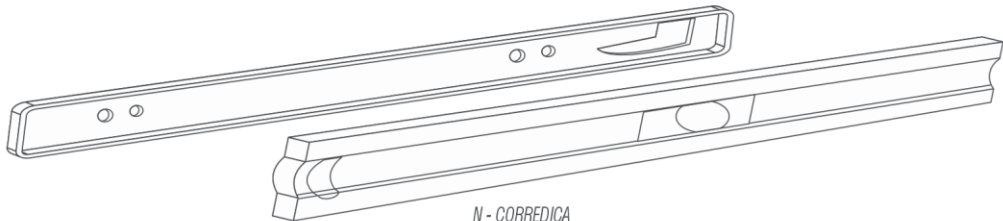

N - CORREDIÇA

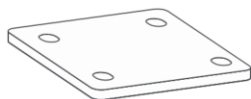

O - UNIÃO 4 FUROS



P - PINO BATENTE

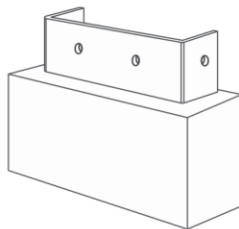

Q - Pés



FAVOR IDENTIFICAR AS PEÇAS E COLOCAR SEUS RESPECTIVOS ACESSÓRIOS

Sequência de Montagem

- 01 - Comece a montagem pela peça 1;
- 02 - Encaixar e Fixar a peça 2 nas peças 1;
- 03 - Fixar Corr. Telescópicas nas peças 3,5,8 e 9;
- 04 - Parafusar peça 3 e 8 nas peças 1;
- 05 - Encaixar a peça 5 por cima da peça 2;
- 06 - Parafusar as travessas 4 nas peças 3 e 5;
- 07 - Parafusar as travessas 7 nas peças 5 e 8;
- 08 - Parafusar a divisão 9 na peça 7;
- 09 - Encaixar as prateleiras 6 nas peças 5 e 8.
- 10 - Parafusar os Pés conforme desenho.

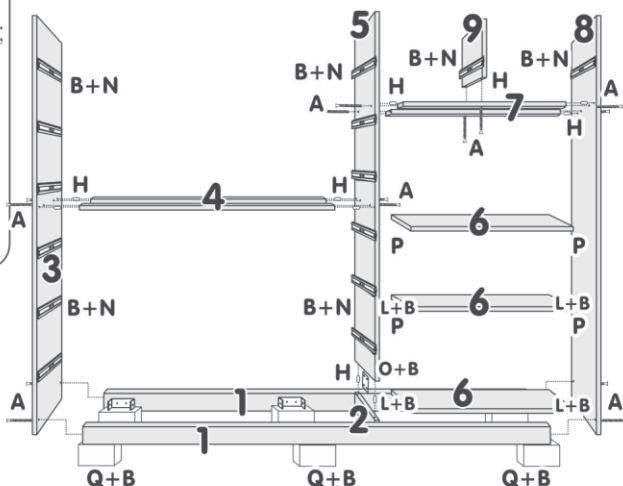
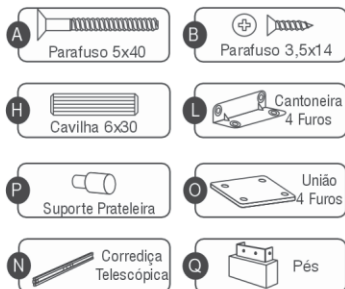

Sequência de Montagem

- 11 - Fixar o Tampo 10 nas laterais 3 e 8 e nas divisões 5 e 9.

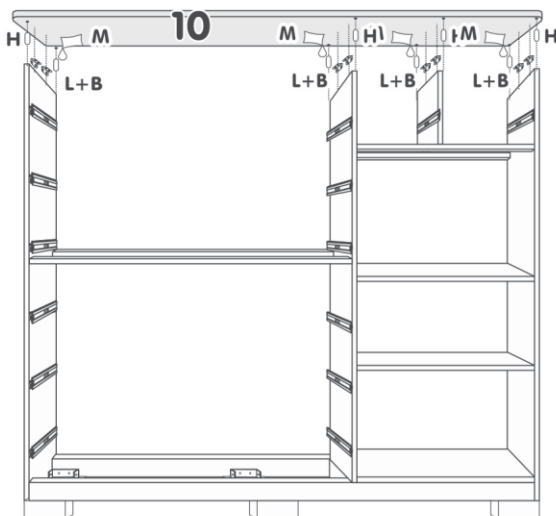

Sequência de Montagem

12 - Unir as Costas 11 e 12 com perfil H 34 pregar as mesmas na lateral 3 e 8 e também na divisão 5;

OBS.: Acertar as costas para melhor esquadramento do móvel.

ATENÇÃO:

Todas as costas são horizontal, todas do mesmo comprimento o que mudar e a largura.



Prego 8x8



VISTA TRASEIRA

Sequência de Montagem

13 - Fixar Portas 14 na Lateral 8, e na divisão 5, Conforme desenho ao lado.



Parafuso 3,5x14



Dobradiça Pressão



Parafuso 4,0x25

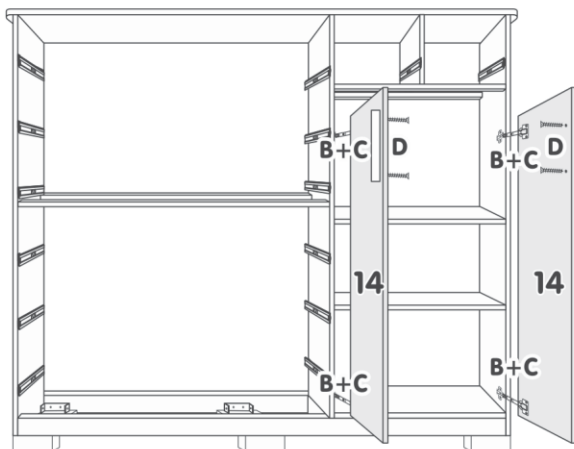

Seqüência de Montagem Gaveta Menor

- 14 - Parafusar as cantoneiras nas peças 16;
- 15 - Parafusar as peças 16 na peça 15 colocando cola nas cavilhas;
- 16 - Parafusar a peça 17 nas peças 16;
- 17 - Parafusar peça 18 nas peças 16 e 17 conforme desenho abaixo, ajustando para melhor esquadrejamento da gaveta;
- 18 - Parafusar as corredeiras na lateral da peça 16;
- 19 - Repetir os paços acima para montagem da gaveta com chave trocando peça 15 para a 23.



Seqüência de Montagem Gaveta Maior

- 20 - Parafusar as cantoneiras nas peças 16;
- 21 - Parafusar as peças 16 na peça 19 colocando cola nas cavilhas;
- 22 - Parafusar a peça 20 nas peças 16;
- 23 - Parafusar peça 21 nas peças 16 e 20 conforme desenho abaixo, ajustando para melhor esquadrejamento da gaveta;
- 24 - Parafusar as corredeiras na lateral da peça 16;

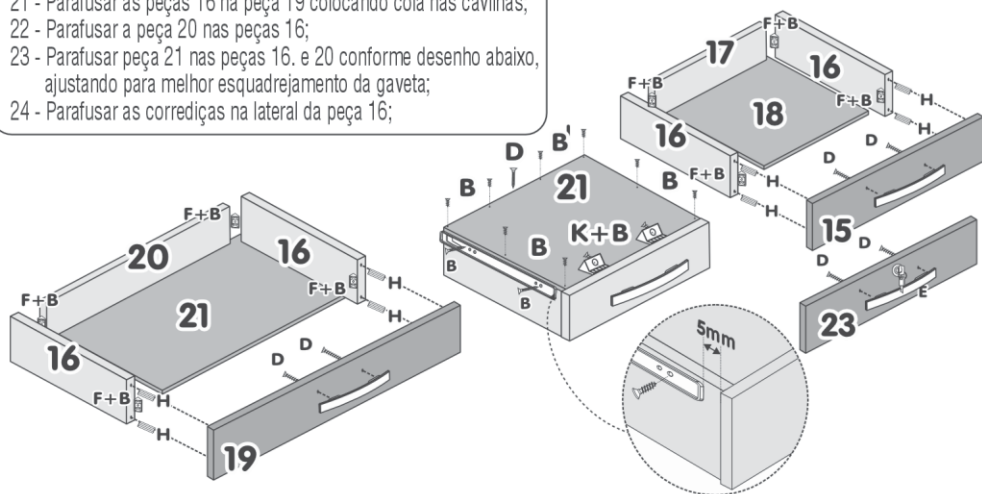

É indispensável fixar a corredeira na lateral, com recuo de 5 mm em relação a frente da gaveta, para acionar a trava da corredeira.

Agora que você já comprou o seu móvel, ele merece ser montado do jeito certo.

Erros de montagem causam mais de **60%** dos danos em móveis.

Por que contratar?

Tranquilidade do **início ao fim** da montagem



PROFISSIONAIS QUALIFICADOS

Especialistas certificados na **MadeiraMadeira Serviços**.



FERRAMENTAS PROFISSIONAIS

que **protegem** seus móveis.



AGENDAMENTO EM 24 HORAS

escolha a data e o turno **ideais para** você.



GARANTIA DE 3 MESES

de cobertura **completa**.

Mais de 1 MILHÃO DE MONTAGENS
★ com avaliação 4.7 ★

Mariana S., São Paulo

"Chegaram no horário e montaram tudo rapidamente. Serviço incrível!"



Carlos R., Belo Horizonte

"Tentei montar sozinho e foi um desastre. Com a **MadeiraMadeira Serviços** ficou perfeito."



Ana P., Rio de Janeiro

"Agendamento ágil e **montagem pontual e perfeita**. Recomendo demais!"



Agende agora pelo QR Code

Madeira**Madeira** Serviços · Atendimento em todo o Brasil



Escaneie o QRCode