

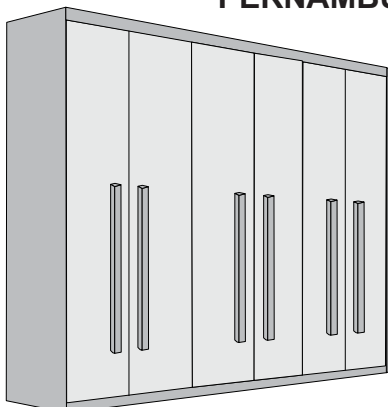

PERNAMBUCO / LUCCA / RIVIERA / APOLO / CRETA / HORIZON

PERNAMBUCO



LUCCA PREMIUM

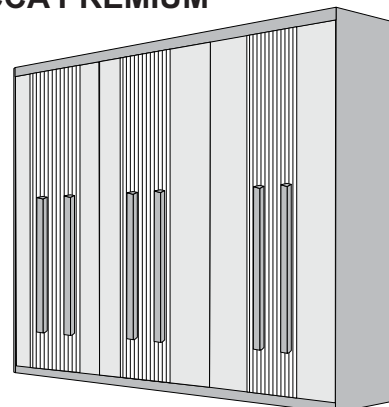

RIVIERA

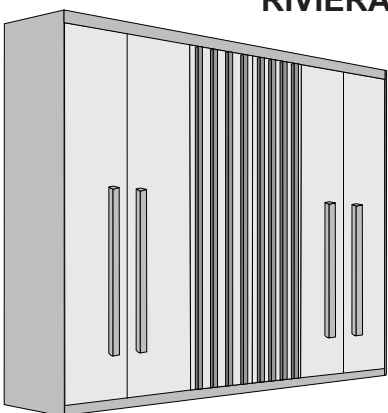

HORIZON

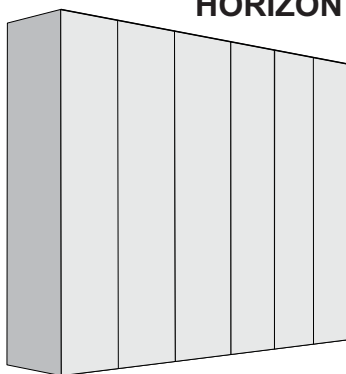

RIVIERA

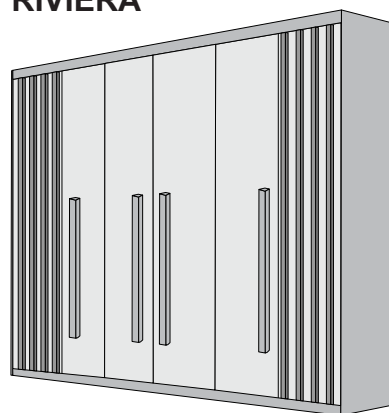

CRETA

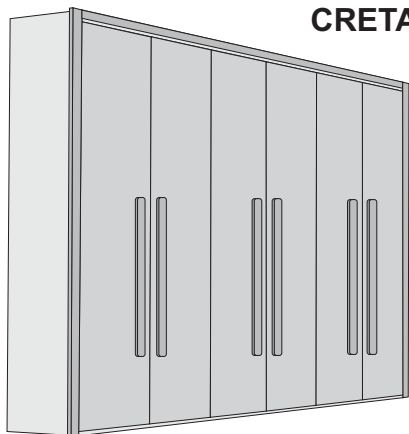

APOLO

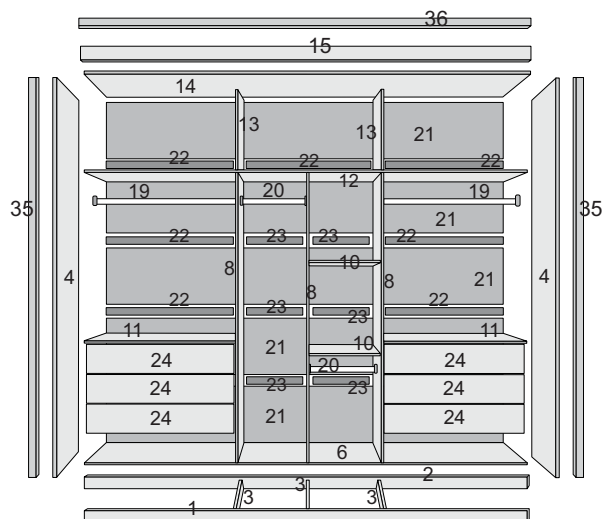
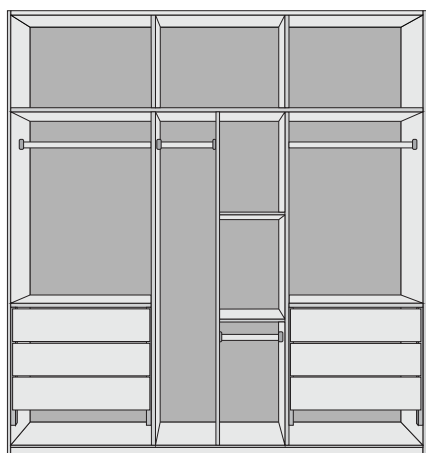
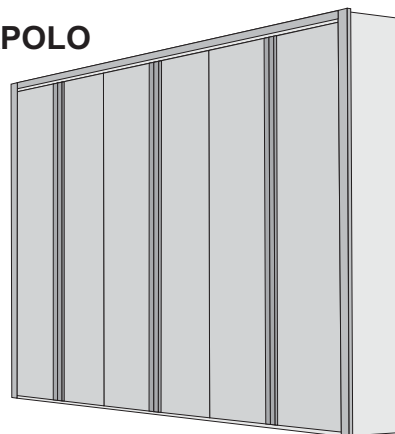

1825 - VOL ROUPEIRO PERNAMBUCO/LUCCA/RIVIERA - TAMPO						
Peça	Item	Descrição do item	Unid.	Qtde.	Matéria prima	Dimensões (mm)
1	2929	RODAPÉ FRONTAL	UN	1	MDF	2700 X 60 X 15
2	2928	RODAPÉ TRASEIRO	UN	1	MDF	2700 X 60 X 15
3	31987	REFORÇO RODAPÉ	UN	3	MDF	453 X 60 X 15
6	2925	BASE	UN	1	MDF	2700 X 538 X 15
12	2926	TAMPO CENTRAL	UN	1	MDF	2700 X 538 X 15
14	2923	TAMPO	UN	1	MDF	2700 X 538 X 15
15	2930	MOLDURA	UN	1	MDF	2726 X 85 X 15
21	37681	FUNDO COSTA	UN	3	HDF	2725 X 907 X 2,5
27	2934	FUNDO DE GAVETA	UN	6	HDF	758 X 407 X 2,5
	13993	KIT FERRAGEM - DOBRADIÇA	UN	1		
1406 - VOL ROUPEIRO PERNAMBUCO/LUCCA/RIVIERA - COMPLEMENTO						
Peça	Item	Descrição do item	Unid.	Qtde.	Matéria prima	Dimensões (mm)
10	2855	PRATELEIRA PEQUENA	UN	2	MDF	437 X 534 X 15
11	2912	PRATELEIRA GRANDE	UN	2	MDF	890 X 534 X 15
16	2913	DISTANCIADOR FRONTAL	UN	4	MDF	620 X 46 X 25
17	2914	DISTANCIADOR TRASEIRO	UN	4	MDF	620 X 46 X 25
18	178	CORREDIÇA TELESCÓPICA	UN	6	METAL	350
19	393	CABIDEIRO MAIOR	UN	2	ALUMÍNIO	878
20	382	CABIDEIRO MENOR	UN	2	ALUMÍNIO	428
24	2632	FRENTE DE GAVETA	UN	6	MDF	810 X 160 X 15
25	2698	LATERAL DE GAVETA	UN	12	MDF	400 X 120 X 15
26	2657	TRASEIRO DE GAVETA	UN	6	MDF	744 X 80 X 15
		KIT FERRAGEM	UN	1		
1824 - VOL ROUPEIRO PERNAMBUCO/LUCCA/RIVIERA - LATERAL						
Peça	Item	Descrição do item	Unid.	Qtde.	Matéria prima	Dimensões (mm)
4	2917	LATERAL DIREITA / ESQUERDA	UN	2	MDF	2350 X 540 X 15
8	23287	DIVISÃO ESQ./DIR./ CENT.	UN	1	MDF	1725 X 536 X 15
13	22408	DIVISÃO MALEIRO	UN	2	MDF	536 X 504 X 15
28	2922	REFORÇO GAVETA	UN	6	MDF	400 X 25 X 15
1826 - VOL ROUPEIRO PERNAMBUCO/LUCCA - PORTA						
Peça	Item	Descrição do item	Unid.	Qtde.	Matéria prima	Dimensões (mm)
31	2935	PORTA	UN	6	MDF	2220 X 448 X 15
31889 - VOL ROUPEIRO RIVIERA 6 PTS - PORTA						
Peça	Item	Descrição do item	Unid.	Qtde.	Matéria prima	Dimensões (mm)
30	31891	PORTA FURADA	UN	2	MDF	2220 X 448 X 15
31	2935	PORTA	UN	4	MDF	2220 X 448 X 15
34	32267	DETALHE PORTA	UN	12	MADEIRA	2220 X 25 X 15
	31893	KIT FERRAGEM	UN	1		
2157 - VOL ROUPEIRO PERNAMBUCO/LUCCA - PUXADOR						
Peça	Item	Descrição do item	Unid.	Qtde.	Matéria prima	Dimensões (mm)
32		PUXADOR	UN	6	MADEIRA	900 X 32 X 25
	28650	KIT FERRAGEM	UN	1		
26209 - VOL ROUPEIRO APOLO - PUXADOR						
Peça	Item	Descrição do item	Unid.	Qtde.	Matéria prima	Dimensões (mm)
32		PUXADOR	UN	6	MADEIRA	2220 X 80 X 18
	26402	KIT FERRAGEM	UN	1		
13770 - VOL ROUPEIRO CRETA - PUXADOR						
Peça	Item	Descrição do item	Unid.	Qtde.	Matéria prima	Dimensões (mm)
32		PUXADOR	UN	6	MADEIRA	900 X 48 X 25
	28650	KIT FERRAGEM	UN	1		
31915 - VOL ROUPEIRO RIVIERA - PUXADOR						
Peça	Item	Descrição do item	Unid.	Qtde.	Matéria prima	Dimensões (mm)
32		PUXADOR	UN	4	MADEIRA	900 X 32 X 25
	28655	KIT FERRAGEM		1		
1845 - VOL ROUPEIRO LUCCA - DETALHE PORTA						
Peça	Item	Descrição do item	Unid.	Qtde.	Matéria prima	Dimensões (mm)
33		DETALHE	UN	6	MDF	2220 X 98 X 6
	718	KIT FERRAGEM	UN	1		
14315 - VOL ROUPEIRO APOLO/CRETA - MOLDURA						
Peça	Item	Descrição do item	Unid.	Qtde.	Matéria prima	Dimensões (mm)
35	13212	MOLDURA LATERAL	UN	2	MDF	2375 X 70 X 25
36	13213	MOLDURA SUPERIOR	UN	1	MDF	2730 X 70 X 25
1813 - VOL PÉS - C/4 (OPCIONAL)						
Peça	Item	Descrição do item	Unid.	Qtde.	Matéria prima	Dimensões (mm)
	32158	KIT PÉ C/4 -IMBUIA/NATUR	UN	2	PLÁSTICO	70 X 70

FERRAMENTAS NECESSÁRIA (OBS: NÃO SERÃO FORNECIDAS)

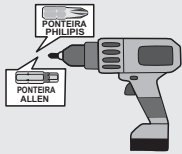

PARAFUSADEIRA



CHAVE PHILLIPS



MARTELO



ÓCULOS DE PROTEÇÃO



DUAS PESSOAS

KIT FERRAGEM

A	CÓD.15407 PARAFUSO 7 X 50 ALLEN 48 UN	G	CÓD.15351 CANTONEIRA 2 FUROS 06 UN	M	BRA.1473 IMB.1475 CAFÉ 3941 NATU.27286 GIZ 01 UN
B	CÓD.4894 PARAFUSO 3,5 X 35 CAB. CHATA 39 UN	H	CÓD.15419 CONECTOR DE MONTAGEM 18 UN	N	BRA.15416 IMB.15477 CAFÉ 15483 NATU.27336 TAPA ADESIVO 40 UN
C	CÓD.15380 PARAFUSO 3,5 X 22 CAB. FLANG. 24 UN	I	CÓD.20343 SUPORTE DE CABIDE 08 UN	O	CÓD.15418 CAHVE ZETA 01 UN
D	CÓD.1671 PARAFUSO 3,5 X 14 CAB. FLANG. 174 UN	J	BRA.15470 IMB.15456 CAFÉ 15463 NATU.27343 TAMPA PARAFUSO C/ PINO 48 UN	P	CÓD.15442 GARRA PARA FUNDO 45 UN
E	CÓD.15356 PARAFUSO 3,5 X 14 CAB. CHATA 90 UN	K	CÓD.15343 CAVILHA 6 X 50 04 UN		
F	BRA.15469 IMB.15462 CAFÉ 15417 NATU.27333 SAPATA EM "L" 12 UN	L	CÓD.15344 CAVILHA 6 X 30 38 UN		

KIT DOBRADIÇA

Q	COD.15479 DOBRADIÇA 24 UN
R	COD.15437 CALÇO 24 UN
S	COD.15383 PREGO 10 X 10 175 UN

DETALHE LUCCA

C	COD.15380 PARAFUSO 3,5 X 22 CAB. FLANG. 30 UN
KIT PUXADOR PERNAMBUCO/LUCCA/CRETA	
T	COD.15350 PARAFUSO 3,5 X 35 CAB. FLANG. 12 UN

DETALHE RIVIERA

U	COD.4112 PARAFUSO 3,5 X 25 CAB. CHATA 48 UN
KIT PUXADOR RIVIERA	
T	COD.15350 PARAFUSO 3,5 X 35 CAB. FLANG. 08 UN

KIT PUXADOR APOLO

S	COD.15357 PARAFUSO 3,5 X 30 CAB. FLANG. 42 UN
----------	---

KIT MOLDURA APOLO/CRETA

U	COD.15386 PARAFUSO CAB. CHATA 3,5 X 40 03 UN
----------	--

CERTIFICADO DE GARANTIA - PRODUTOS RUFATO

A **Movelaria Rufato Ltda**, em respeito ao consumidor final e atinente às normas consumeristas, apresenta este CERTIFICADO DE GARANTIA em relação aos seus produtos fabricados, devendo ser observadas as cláusulas abaixo especificadas:

1. A **Movelaria Rufato Ltda** possui uma diversificada linha de produtos, classificado e/ou enquadrado na indústria moveleira, cada qual possuindo sua própria característica, e composto por diversos tipos de matéria-prima, portanto devendo ser tratado de forma diferenciada;

2. A garantia abrange todas as peças, partes e componentes de seus produtos que eventualmente apresentem comprovadamente vícios ou defeitos de fabricação;

3. A responsabilidade da **Movelaria Rufato Ltda** limita-se ao valor do produto, excluindo a responsabilidade, seja direta ou indiretamente, por danos causados a terceiros ou coisas, inclusive por lucros cessantes ou perdas emergentes e/ou suas consequências em decorrência de mal uso de seus produtos;

4. O prazo de garantia será o legal, de 90 (noventa) dias, a contar da data da compra efetuada pelo consumidor final, comprovado por documento fiscal idôneo e válido;

5. A **Movelaria Rufato Ltda** não se responsabilizará, de acordo com § 3º art.12 do CDC, quando:

- Não houver a colocação do produto no mercado;
- Embora haja colocado no mercado, o defeito ou vício inexistir;
- Quando houver culpa exclusiva do consumidor ou de terceiro;

• Quando não houver identificação de que seja produto de sua fabricação.

6. Está excluído da garantia:

- Desgaste normal decorrente de uso;
- Falta de observação de qualquer informação e recomendação do manual de uso do produto que acompanha este certificado;
- Agentes externos como água, maresia, ferrugem, incêndio, cupins e pragas em geral;
- Marcas de batida de peças;
- Avarias de transporte até a residência ou outro local de entrega indicado pelo consumidor final;
- Tentativa de conserto ou reparo por pessoas desqualificadas;
- Defeitos ocasionados por negligência ou não observação das instruções de uso, em especial inobservância das instruções do manual de montagem;
- Não está coberta pela garantia a quebra do móvel em função do excesso de peso.

7. A presente garantia deverá ser exercida nos prazos aqui indicados perante as lojas revendedoras de nossos móveis, especialmente àquela em que o produto foi adquirido; na impossibilidade, deverá ser solicitado diretamente ao fabricante.

8. A assistência técnica somente será atendida mediante apresentação deste certificado de garantia, em conjunto com o manual de montagem, e ainda indispensável a apresentação da nota fiscal com indicação de nossos produtos.

CERTIFICADO DE GARANTIA:

Cliente/Consumidor:

Endereço:

Cidade: Estado: CEP:

Razão Social/Loja:

Carimbo e assinatura do lojista:

Número Nota Fiscal da Loja:

TERMO DE RECEBIMENTO DO CERTIFICADO DE GARANTIA

Confirmo a instalação dos móveis da empresa **Movelaria Rufato Ltda** em perfeito estado e de acordo com suas especificações e características. Declaro ainda estar ciente de que o cumprimento da garantia está condicionado à observação das normas constantes no presente Certificado, que declaro para os devidos fins ter recebido.

Data: ____/____/____

Nome e assinatura do cliente consumidor

1º PASSO PARAFUSAR A BASE MONTADA COM AS LATERAIS.

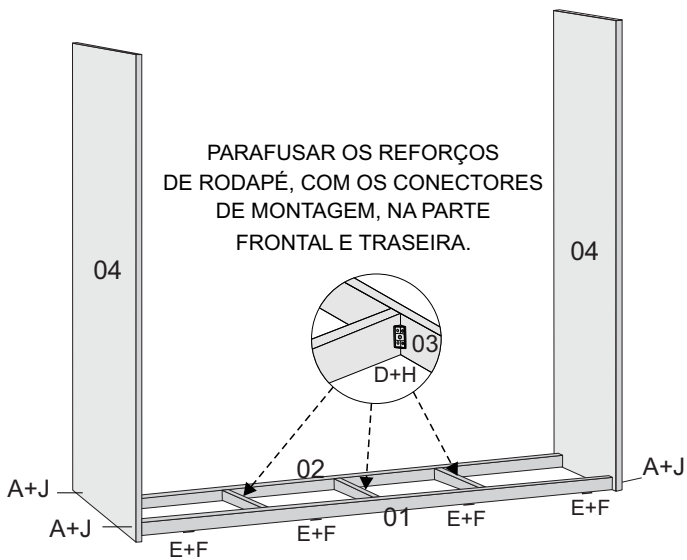

PARAFUSAR DUAS SAPATAS EM CADA LATERAL

2º PASSO PARAFUSAR AS PRATELEIRAS MAIORES COM AS DIVISÕES LATERAIS.

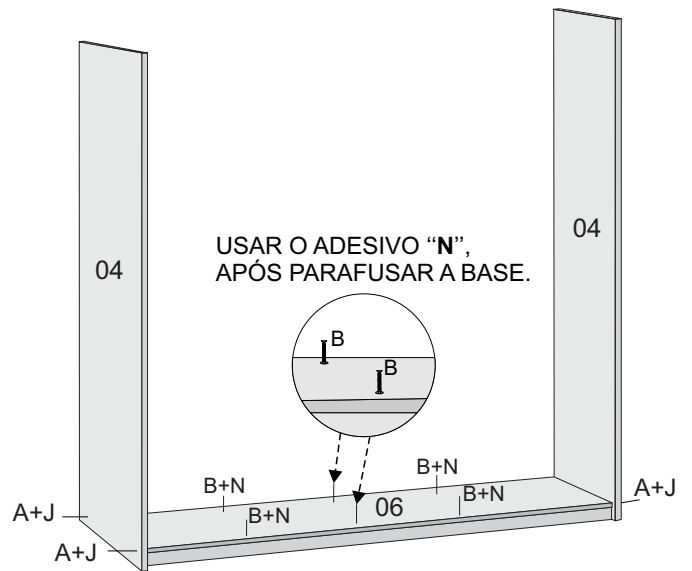

3º PASSO PARAFUSAR AS PRATELEIRAS MEIORES COM AS DIVISÕES DIREITA E ESQUERDA.

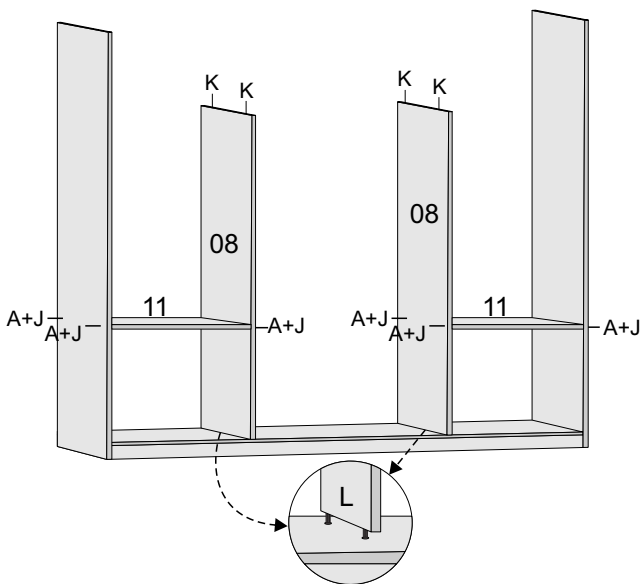

4º PASSO PARAFUSAR AS PRATELEIRAS MENORES NA DIVISÃO CENTRAL E DIREITA.

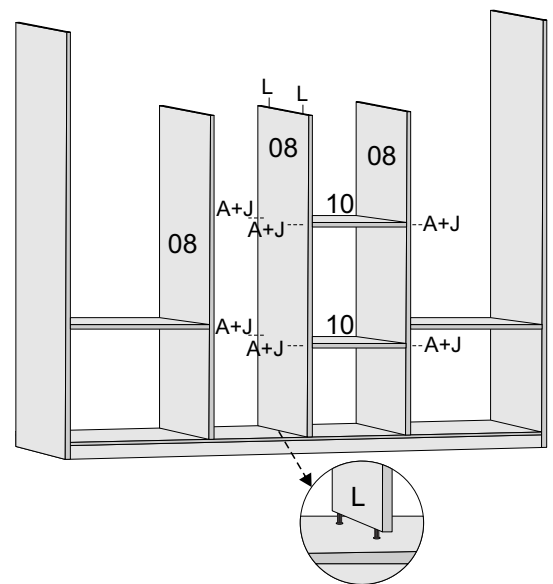

5º PASSO PARAFUSAR O TAMPO CENTRAL NAS LATERAIS.

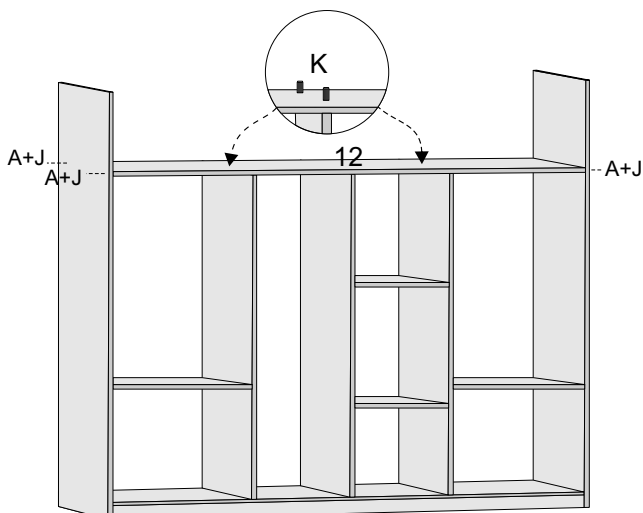

6º PASSO PARAFUSAR O TAMPO NAS LATERAIS. COLOCAR O TAMPO NAS DIVISÕES DO MALEIRO. COLOCAR AS DIVISÕES DO MALEIRO NO TAMPO CENTRAL.

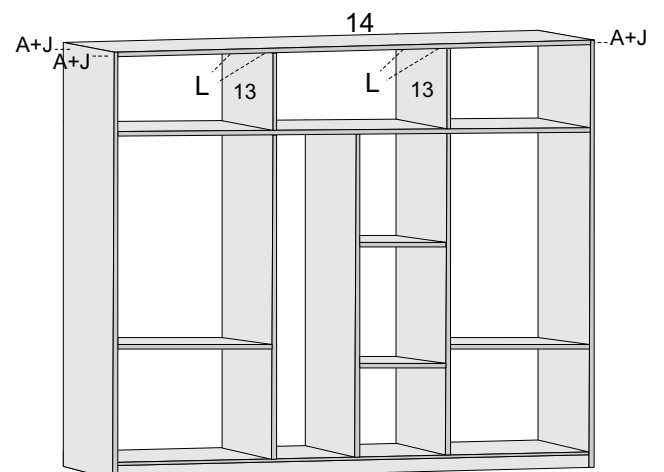

7º PASSO PARAFUSAR O DISTANCIADO DE GAVETA NAS LATERAIS E NAS DIVISÕES LATERAIS COLOCAR O TUBO CABIDEIRO

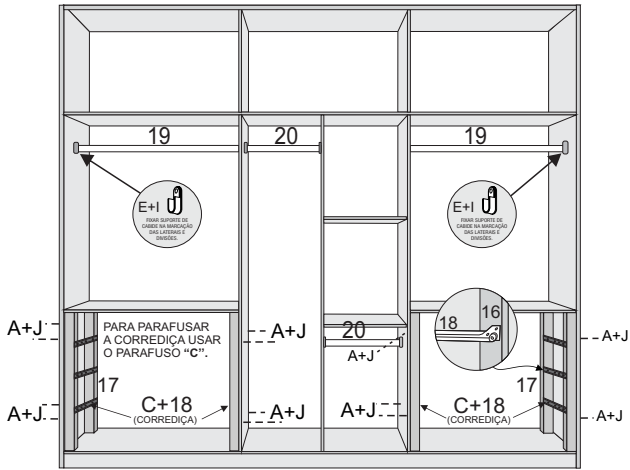

8º PASSO PARAFUSAR A MOLDURA.

ATENÇÃO ! Quando o produto adquirido for o Roupeiro Horizon, esse passo não deve ser seguido

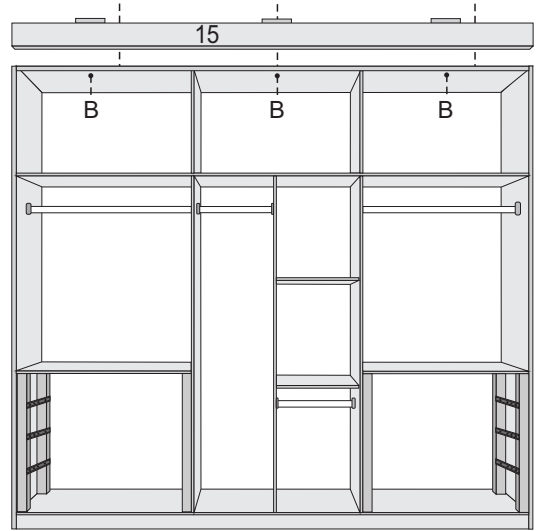

9º PASSO

PREGAR AS COSTAS.

PREGAR O FUNDO COSTA USANDO A GARRA PARA FUNDO (J) COM O PREGO 10X10 (S)

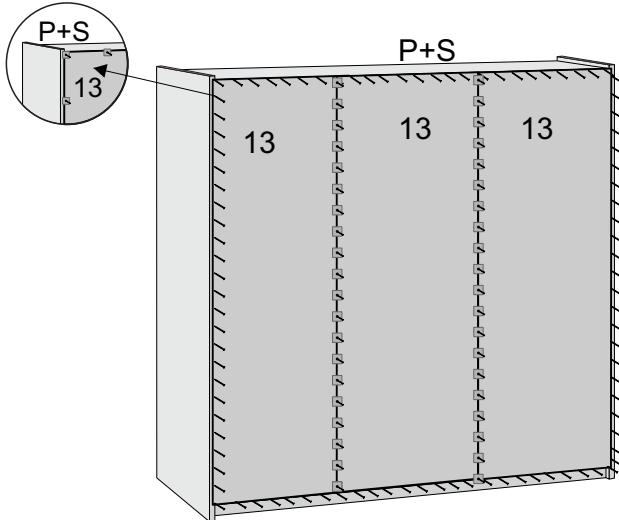

10º PASSO MONTAGEM DAS GAVETAS

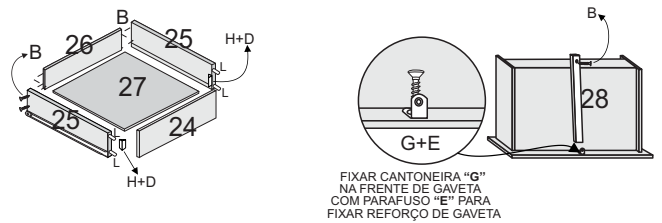

FIXAR CANTONEIRA "G" NA FRENTE DE GAVETA COM PARAFUSO "E" PARA FIXAR REFORÇO DE GAVETA

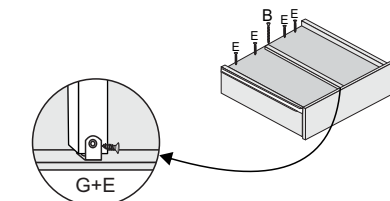

APÓS A CANTONEIRA FIXADA NA FRENTE DE GAVETA, FAVOR ENCAIXAR REFORÇO E FIXAR COM PARAFUSO INDICADO, CONFORME DESENHO.

11º PASSO COLOCAR AS GAVETAS PARAFUSAR A MOLDURA NO TAMPO PARAFUSAR AS MOLDURAS LATERAIS E SUPERIOR.

MONTAGEM EXCLUSIVA PARA OS ROUPEIRO APOLO E CRETA

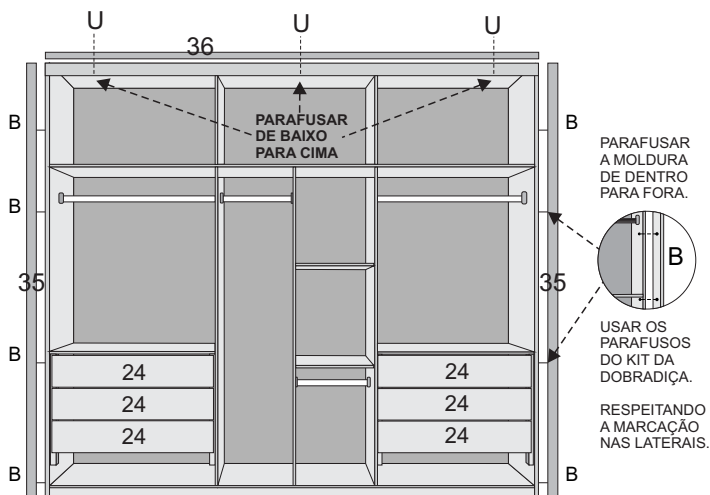

12º PASSO COLOCAR AS PORTAS

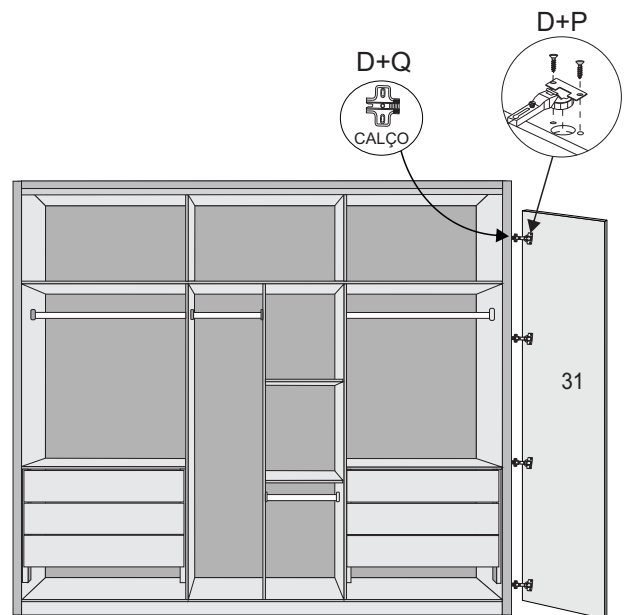

MONTAGEM DOS PUXADORES

FAVOR UTILIZAR OS PARAFUSOS CONTIDOS DENTRO DO VOLUME DE PUXADOR.

PERNAMBUCO

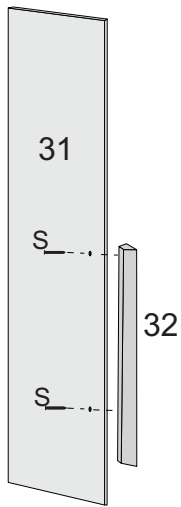

PARAFUSAR OS PUXADORES NA FURAÇÃO INDICADA NA PORTA.

LUCCA

PARAFUSAR OS DETALHE DAS PORTAS COM O FRISADO PARA FORA COM O PARAFUSO INDICADO, RESPEITANDO AS MARCAÇÕES DA PORTA.

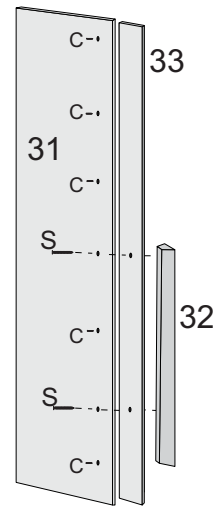

RIVIERA

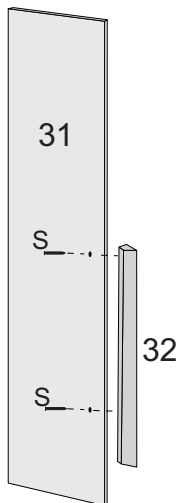

PARAFUSAR OS PUXADORES NA FURAÇÃO INDICADA NA PORTA.

RIVIERA

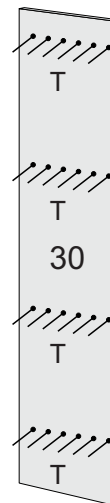

VISTA FRONTAL DA PORTA

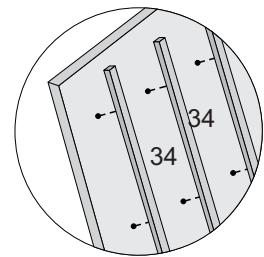

CRETA

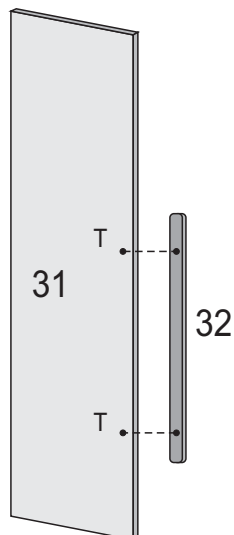

RESPEITAR AS MARCAÇÕES DAS PORTAS.

APOLO

USAR OS PARAFUSOS PERTENCENTES AO KIT DO PUXADOR.

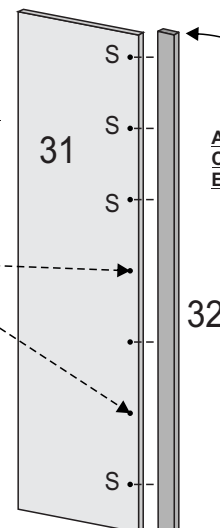
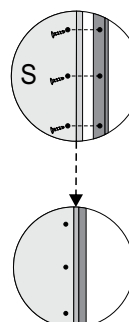

ALINHAR OS PUXADORES COM A PARTE SUPERIOR E INFERIOR DA PORTA.

Agora que você já comprou o seu móvel, ele merece ser montado do jeito certo.

Erros de montagem causam mais de **60%** dos danos em móveis.

Por que contratar?

Tranquilidade do **início ao fim** da montagem



PROFISSIONAIS QUALIFICADOS

Especialistas certificados na **MadeiraMadeira Serviços**.



FERRAMENTAS PROFISSIONAIS

que **protegem** seus móveis.



AGENDAMENTO EM 24 HORAS

escolha a data e o turno **ideais para** você.



GARANTIA DE 3 MESES

de cobertura **completa**.

Mais de 1 MILHÃO DE MONTAGENS
★ com avaliação **4.7** ★

Mariana S., São Paulo

"Chegaram no horário e montaram tudo rapidamente. Serviço incrível!"



Carlos R., Belo Horizonte

"Tentei montar sozinho e foi um desastre. Com a **MadeiraMadeira Serviços** ficou perfeito."



Ana P., Rio de Janeiro

"Agendamento ágil e **montagem pontual e perfeita**. Recomendo demais!"



Agende agora pelo QR Code

Madeira**Madeira** Serviços · Atendimento em todo o Brasil



Escaneie o QRCode