

# Peroba

Móveis Infantis

## MANUAL DE INSTRUÇÕES

BERÇO LISI - CÓD: 3891

**"IMPORTANTE LER COM ATENÇÃO E  
GUARDAR PARA EVENTUAIS CONSULTAS."**

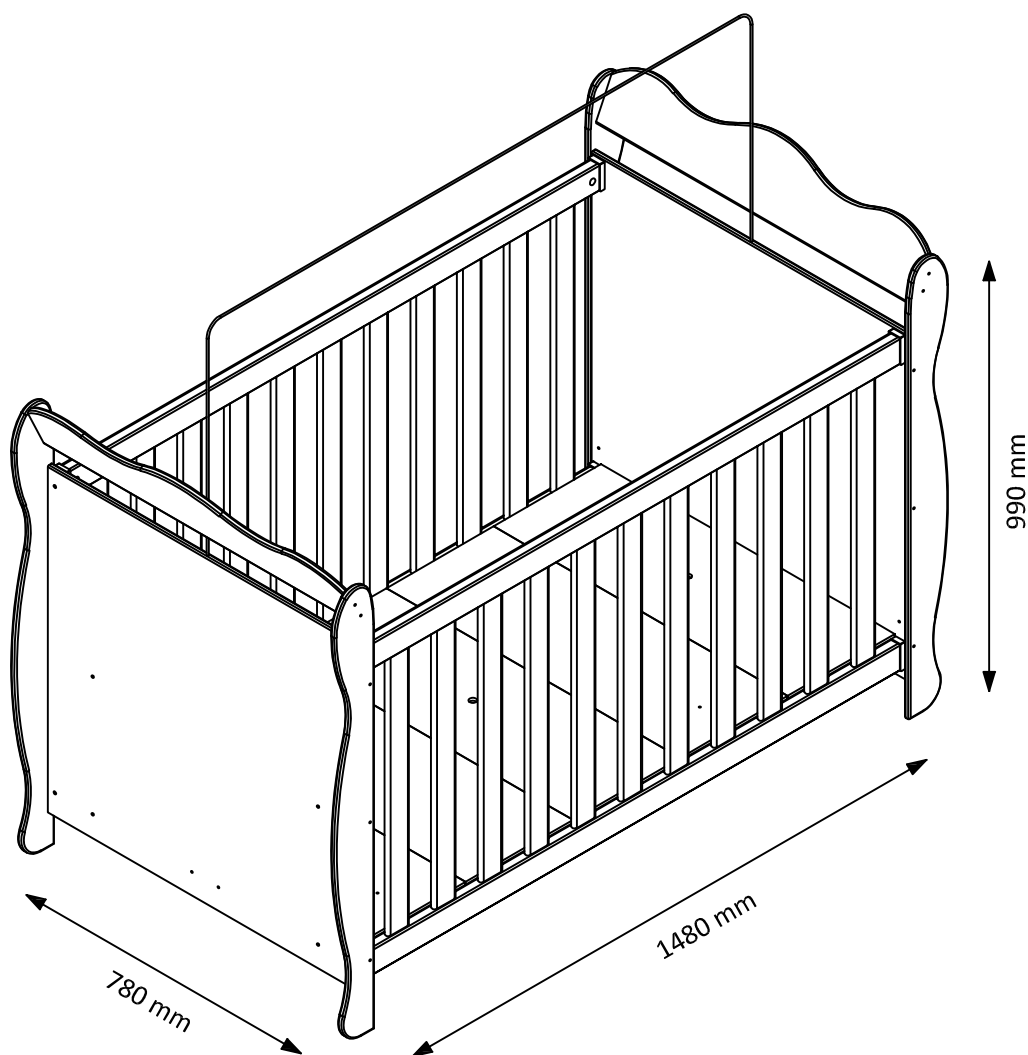

| VERSÃO | DESCRIÇÃO:              | ELABORAR: | APROV.: | DATA:      | CÓD. DOC.: |
|--------|-------------------------|-----------|---------|------------|------------|
| 01     | Elaboração do documento | PHB       | PHB     | 21/09/2022 | 3924       |

**"O REGISTRO NO INMETRO E O SELO DE  
IDENTIFICAÇÃO DA CONFORMIDADE REFEREM-SE  
SOMENTE AO BERÇO."**

# 1. TERMO DE GARANTIA

A Indústria de Móveis Peroba Ltda garante a qualidade de seus produtos quanto a defeitos e vícios de fabricação, conforme a Lei 8.078/90 (CÓDIGO DE DEFESA DO CONSUMIDOR), nos limites aqui estabelecidos:

1º - Este produto possui **03 (três) meses de garantia legal**. Esse prazo inicia-se na data de entrega do produto.

2º - Entende-se por garantia o reparo gratuito do item comprado, que apresente defeito ou vício de fabricação, de acordo com parecer técnico da Indústria de Móveis Peroba Ltda. Essa garantia somente terá validade mediante a apresentação de uma prova de compra válida.

3º - Para o exercício da presente garantia, o consumidor deverá solicitá-la à loja onde adquiriu o produto, para que a mesma solicite o reparo junto ao fabricante.

4º - Caso seja necessário reparo do produto adquirido, o prazo para devolução do produto, peça ou acessório consertado é de **até 30 dias**.

5º - Todos os produtos devem ser conferidos no momento da entrega.

**6º - Não estão cobertos por esta garantia (ônus do consumidor):**

**a) DANOS DECORRENTES DE MONTAGEM/INSTALAÇÃO INADEQUADA, ASSIM COMO O NÃO CUMPRIMENTO DAS ORIENTAÇÕES CONTIDAS NESSE MANUAL.**

b) Danos causados por acidentes, tais como quedas, batidas, desabamentos, incêndios, entre outros, após a instalação do produto.

c) Danos provocados por exposição à umidade, luz solar direta, salinidade, ataque de pragas biológicas decorrentes do ambiente de armazenamento/montagem, após a instalação do produto.

d) Danos decorrentes de limpeza e manutenção inadequadas.

e) Danos causados pela colocação de objetos que sejam apoiados, encostados, fixados ou que utilizem o produto como base para sustentação.

f) Danos decorrentes do uso inadequado do produto;

g) Serviços de modificação de local após a instalação do produto, modificação de cor, alteração de medidas e estrutura, modificações de modelo;

h) Roubo ou furto.

**PREENCHA OS DADOS A SEGUIR:**

Data da compra: \_\_\_\_/\_\_\_\_/\_\_\_\_ Número da Nota Fiscal: \_\_\_\_\_ Número do lote: \_\_\_\_\_

**No caso de assistência técnica, entrar em contato com a loja onde adquiriu o produto.**

**Guarde sempre a Nota fiscal e este manual, pois são partes fundamentais para o atendimento da garantia.**

## 2. ADVERTÊNCIAS

- a) Não posicionar ou utilizar o produto perto de chama aberta e outras fontes de calor, tais como aquecedores elétricos, aquecedores a gás ou outras fontes, pois o material é inflamável.
- b) Não utilize o berço se alguma parte estiver quebrada, rasgada ou faltando. Utilizar somente peças de reposição recomendadas pelo fabricante.
- c) Não deixe nenhum objeto dentro ou próximo ao berço que possa servir de ponto de apoio ou ofereça risco de sufocação, engasgamento ou estrangulamento, como, por exemplo, cordas, cordões de persianas/cortinas, protetores, almofadas, brinquedos, fios e cabos de aparelhos elétricos.
- d) Nunca utilizar mais de um colchão no berço.
- e) Crianças pequenas não podem brincar, sem vigilância, nas proximidades de um berço.
- f) O comprimento e a largura do colchão utilizado com o berço devem atender as especificações deste manual.
- g) **Atenção:** quando a criança for capaz de escalar o berço, ele não pode mais ser utilizado por essa criança, pois este berço foi construído para uso por crianças com capacidade motora para sentar-se, ajoelhar-se e/ou levantar-se sozinhas, porém que ainda não sejam capazes de escalar o berço.
- h) Este produto atende à regulamentação para berços infantis, não sendo as suas demais funções (como minicama e/ou minisofá) sujeitas à regulamentação.
- i) Este berço não pode ser alterado, seja em sua estrutura ou em seus adornos, pois riscos à segurança da criança podem ser gerados.

## 3. ORIENTAÇÕES

- a) A Sociedade Brasileira de Pediatria orienta colocar o bebê para dormir com a barriga para cima, pois diminui em 70% o risco de morte súbita. Recomendamos conversar com o pediatra de seu filho para maiores informações.
- b) Só utilize o berço quando estiver totalmente montado conforme orientações do Manual de Instruções e após certificar-se que seus sistemas de travamento estão devidamente acionados.
- c) O berço deve ser colocado sobre um piso horizontal.
- d) Este berço possui a altura da base ajustável. A posição mais baixa é a mais segura e a base deve ser sempre utilizada nessa posição tão logo o bebê tenha idade suficiente para sentar-se.
- e) As conexões de montagem devem ser sempre apertadas adequadamente e verificadas regularmente, ao longo do uso do berço, e reapertadas conforme necessário.

f) Caso alguma parte do berço quebre ou apresente defeito, deve-se procurar assistência técnica especializada e não serem realizados consertos caseiros.

g) O colchão a ser utilizado no berço deve possuir 1,30 metros de comprimento, 70 centímetros de largura e espessura máxima permitida de 12 centímetros. Essas dimensões devem possuir uma exatidão de  $\pm 0,5$  cm. A densidade do colchão deve ser de  $18 \text{ kg/m}^3$ , com exatidão de  $\pm 2 \text{ kg/m}^3$ .

g.1) O comprimento e a largura do colchão utilizado com o berço devem ser tais que nunca seja possível a formação de espaço maior do que 30,0 mm entre as laterais ou extremidades e o colchão.

g.2) A espessura do colchão deve ser tal que a altura interna (da superfície do colchão até a borda superior da armação do berço) seja de pelo menos 480 mm na posição mais baixa da base do berço e pelo menos 180 mm na posição mais elevada da base do berço.

h) A marcação na face inferior da base do berço indica a espessura máxima do colchão a ser usado com o berço.

## 4. LIMPEZA E CONSERVAÇÃO

a) Na limpeza de rotina utilize somente um pano limpo e macio, ligeiramente umedecido em água (apenas o bastante para remover a poeira), seguido de um pano seco. Para sujeiras mais difíceis, utilize um pano ligeiramente umedecido com um pouco de sabão neutro, também seguido de um pano seco e macio.

a.1) Nunca utilize:

- Pano encharcado, pois o acúmulo de água causa danos ao móvel;
- Pano de cozinha (louça), pois pode conter resíduos de gordura;
- Material pontiagudo, cortante ou abrasivo, como estiletes, esponjas de aço ou esponjas abrasivas, pois podem arranhar a pintura;
- Lustra móveis colorido ou com cera, porque podem manchar o acabamento do móvel;
- Diluentes, limpadores instantâneos, produtos de limpeza a base de amônia ou saponáceo, porque estes produtos químicos podem danificar o acabamento;

b) Evite a incidência de luz solar direta sobre o móvel, pois isso pode desbotar o acabamento com o tempo.

c) Não exponha o móvel a ambientes com excesso de umidade ou próximo a paredes com bolor ou mofo.

d) Sempre deixe os móveis a uma distância de 3,0 a 5,0 cm de distância das paredes, para permitir a circulação de ar.

## 5. FERRAMENTAS NECESSÁRIAS PARA MONTAGEM



01 Montador  
(Não Incluso)

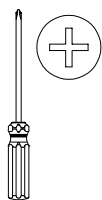

Chave Philips  
(Não Incluso)

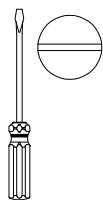

Chave fenda reta  
(Não Incluso)

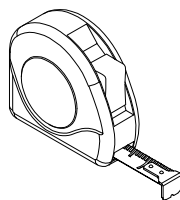

Trena  
(Não Incluso)

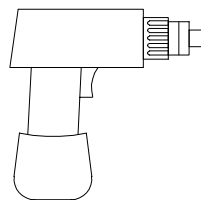

Parafusadeira  
(Não Incluso - Apenas para minicama)

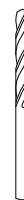

Broca 6,0 mm  
(Não Incluso - Apenas para minicama)

## 6. IDENTIFICAÇÃO DAS PEÇAS, ACESSÓRIOS E FERRAGENS

| ITEM | DESCRIÇÃO              | DIMENSÕES (mm) |      |     |         |     |      | CORES      |                    |
|------|------------------------|----------------|------|-----|---------|-----|------|------------|--------------------|
|      |                        | COMP           | LARG | ESP | MAT     | QTD | CÓD  | Branco BRI | Branco BRI/Amêndoa |
| 01   | Barrote                | 1300           | 45   | 22  | Madeira | 02  | 748  | Cru        | Cru                |
| 02   | Barra inferior         | 1300           | 100  | 12  | MDF     | 01  | 3907 | Branco BRI | Branco Brilho      |
| 03   | Barra proteção lateral | 672            | 304  | 06  | MDF     | 01  | 3908 | Branco BRI | Branco Brilho      |
| 04   | Grade lateral          | 1292           | 695  | 25  | MDF     | 02  | 665  | Branco BRI | Branco BRI         |
| 05   | Painel cabeceira       | 756            | 724  | 12  | MDF     | 02  | 3909 | Branco BRI | Branco BRI         |
| 06   | Pé                     | 943            | 95   | 12  | MDF     | 04  | 3910 | Branco BRI | Amêndoa            |
| 07   | Placa estrado          | 709            | 259  | 06  | MDF     | 05  | 3903 | Cru        | Cru                |
| 08   | Moldura LISI           | 756            | 150  | 12  | MDF     | 02  | 3912 | Branco BRI | Amêndoa            |

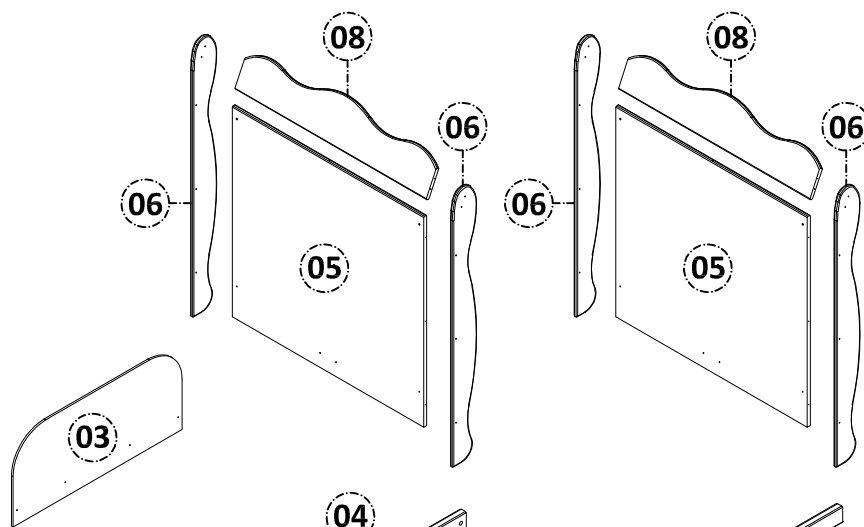
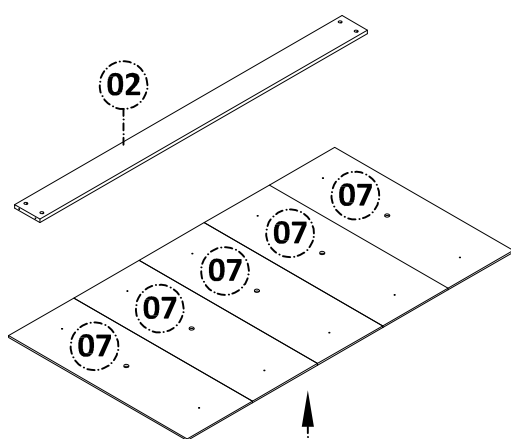





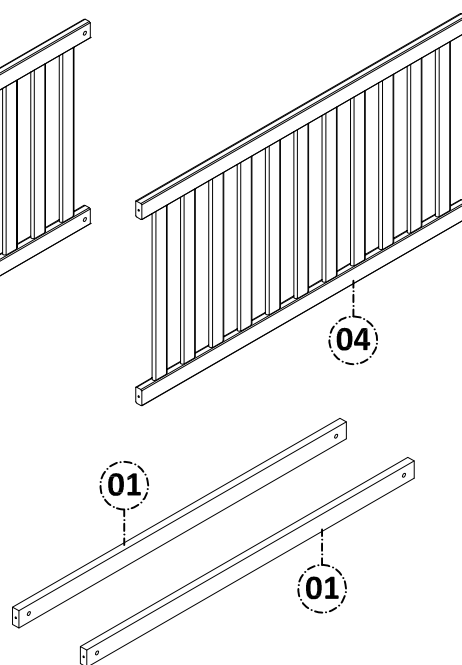

Fabricante: INDÚSTRIA DE MÓVEIS PEROBA LTDA  
 Nome Fantasia: MÓVEIS PEROBA  
 CNPJ: 06.368.547/0001-20  
 Designação Comercial do Produto: BERÇO LISI  
 Código do Produto: 3891  
 Data de Fabricação: \*\*/\*\*/\*\*\*\*  
 Lote: \*\*\*\*  
 País de Origem: BRASIL  
 ABNT NBR 15860-1:2010  
 UTILIZAR COLCHÃO COM ESPESURA MÁXIMA PERMITIDA DE 120 MM CONFORME A ABNT NBR 13579-1.



MARCAÇÕES OBRIGATÓRIA E SELO DE CONFORMIDADE NA FACE INFERIOR DAS PLACAS DE ESTRADO

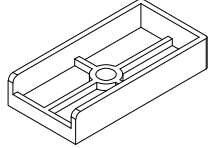
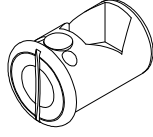
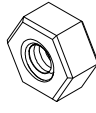
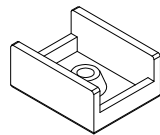
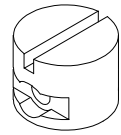
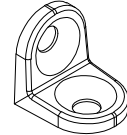
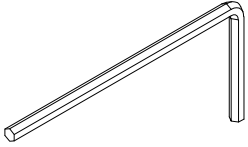
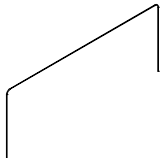
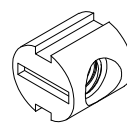

|   |  |  |
|---|--|--|
|  <p><b>A - Parafuso Allen Cab. 10</b><br/>1/4" x 50 s/ pont (cód. 2273)</p> <p>12un</p>        |  <p><b>B - Parafuso FLAN PHS</b><br/>4 x 50 c/ pont (cód. 4035)</p> <p>04un</p>                  |  <p><b>C - Parafuso CH PHS</b><br/>4 x 40 c/ pont (cód. 2500)</p> <p>20un</p>                          |
|  <p><b>D - Parafuso FLAN PHS</b><br/>4 x 16 c/ pont (cód. 4040)</p> <p>04un</p>              |  <p><b>E - Parafuso CH PHS</b><br/>4 x 20 c/ pont (cód. 2236)</p> <p>10un</p>                   |  <p><b>F - Parafuso Chato Philips</b><br/>3 x 10 c/ pont (cód. 2448)</p> <p>10un</p>                  |
|  <p><b>G - Ponteira plástica</b><br/>p/ grade 58 x 30 x<br/>10 mm (cód. 2277)</p> <p>08un</p> |  <p><b>H - Bucha plástica p/<br/>porca sextavada</b><br/>22 x 16 mm (cód. 2271)</p> <p>08un</p> |  <p><b>I - Porca sextavada rosca</b><br/>1/4" metálica<br/>12 x 12 x 6 mm (cód. 2276)</p> <p>08un</p> |
|  <p><b>J - Sapata "U" 12 mm</b><br/>(cód. 2292 BR  <br/>2293 CAR)</p> <p>04un</p>             |  <p><b>K - Porca cilíndrica</b><br/>plástica 12 x 9 mm<br/>(cód. 4402)</p> <p>04un</p>          |  <p><b>L - Cantoneira zamac 13 x</b><br/>13 mm c/ furos<br/>(cód. 3105)</p> <p>03un</p>               |
|  <p><b>M - Chave allen</b><br/>"L" 4 mm<br/>(cód. 2291)</p> <p>01un</p>                       |  <p><b>N - Suporte cortinado</b><br/>metálico 1300 x 445 x 4<br/>mm (cód. 675)</p> <p>01un</p>  |  <p><b>O - Porca cilíndrica</b><br/>metálica 12 x 12 1/4"<br/>(cód. 2275)</p> <p>04un</p>             |

## 7. MONTAGEM PASSO A PASSO

### 1º - MONTAGEM DAS CABECEIRAS:

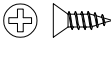
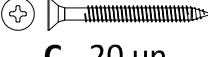
|  |   |   |
|--|---|---|
|  <p><b>J</b><br/>04 un</p> |  <p><b>F</b><br/>04 un</p> |  <p><b>C - 20 un</b></p> |
|--|---|---|

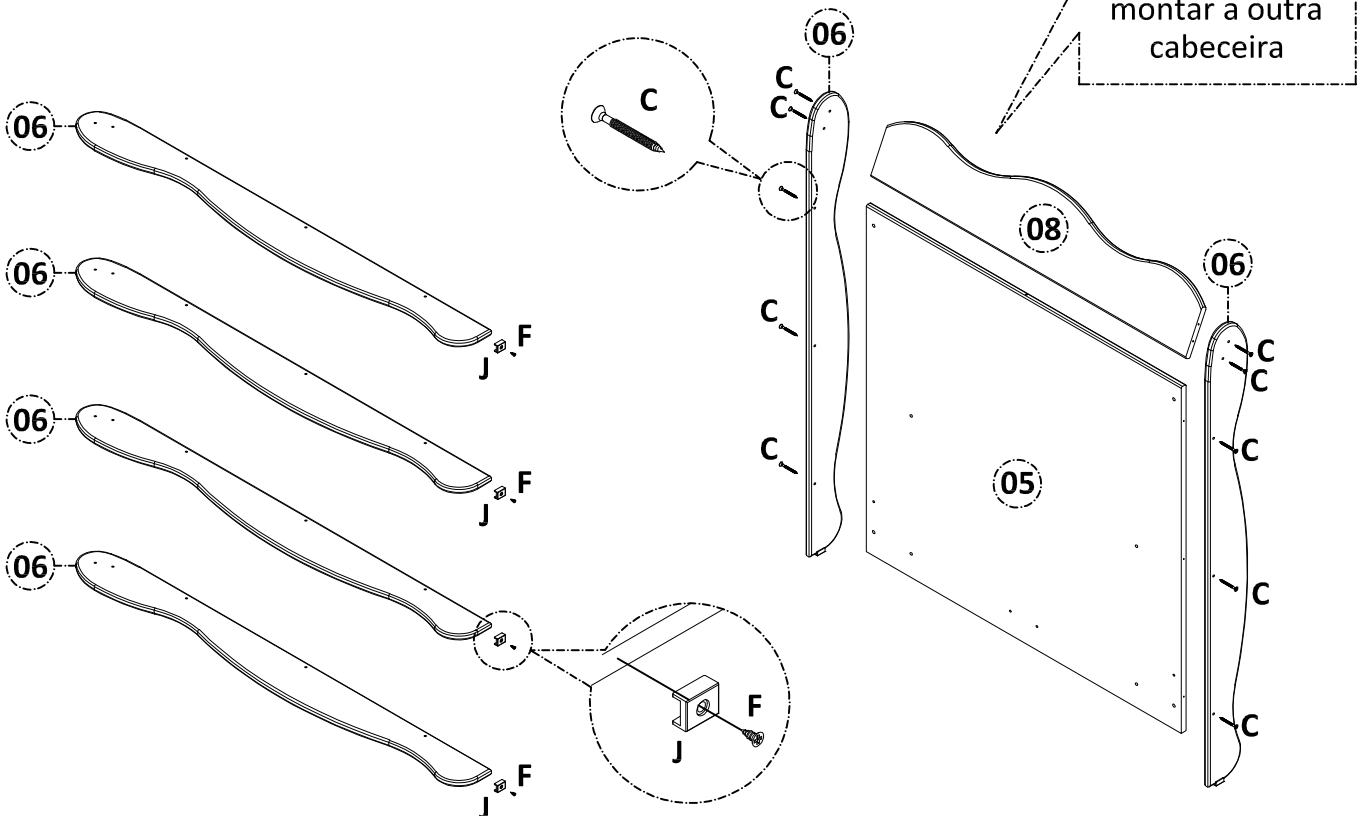

## 2º - FIXAÇÃO DA 1ª GRADE:

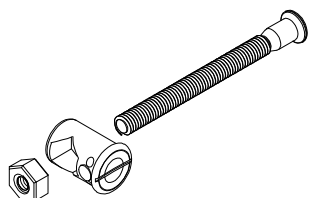
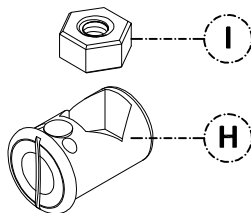
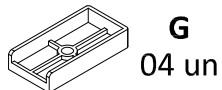
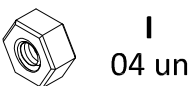
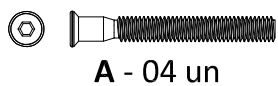

CERTO

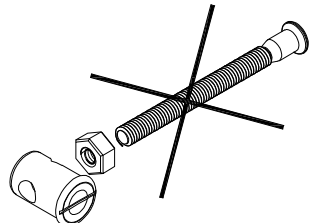

ERRADO

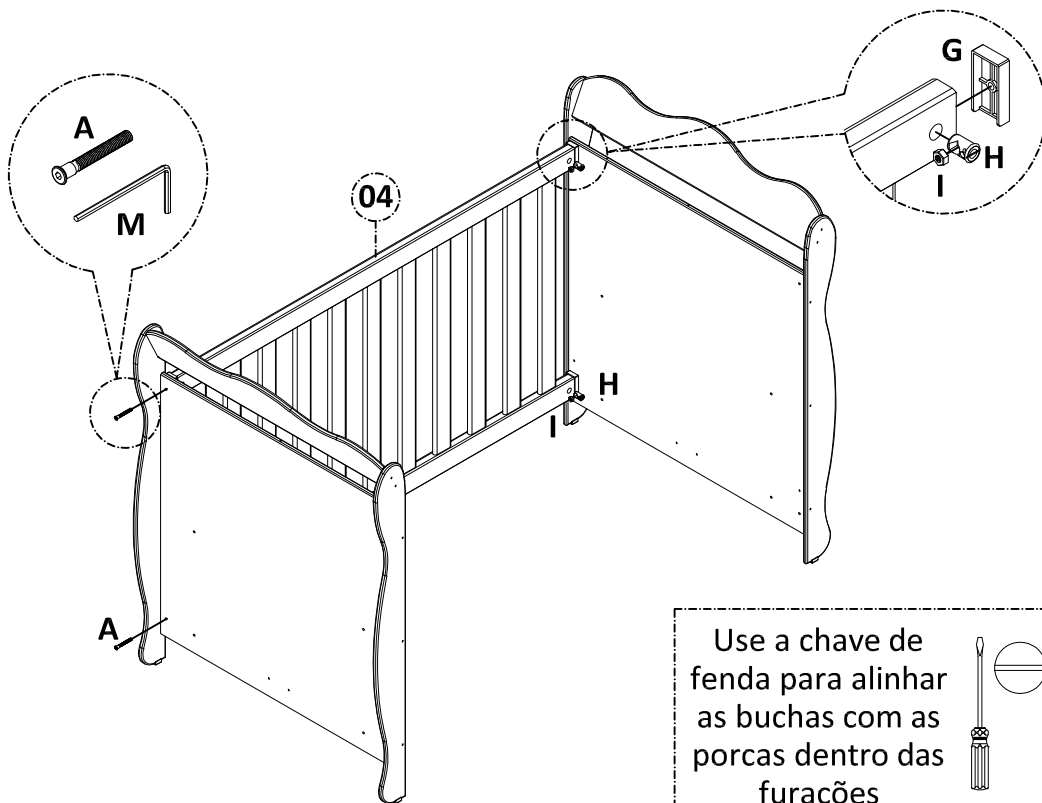

## 3º - FIXAÇÃO DOS BARROTES E DA BARRA INFERIOR:

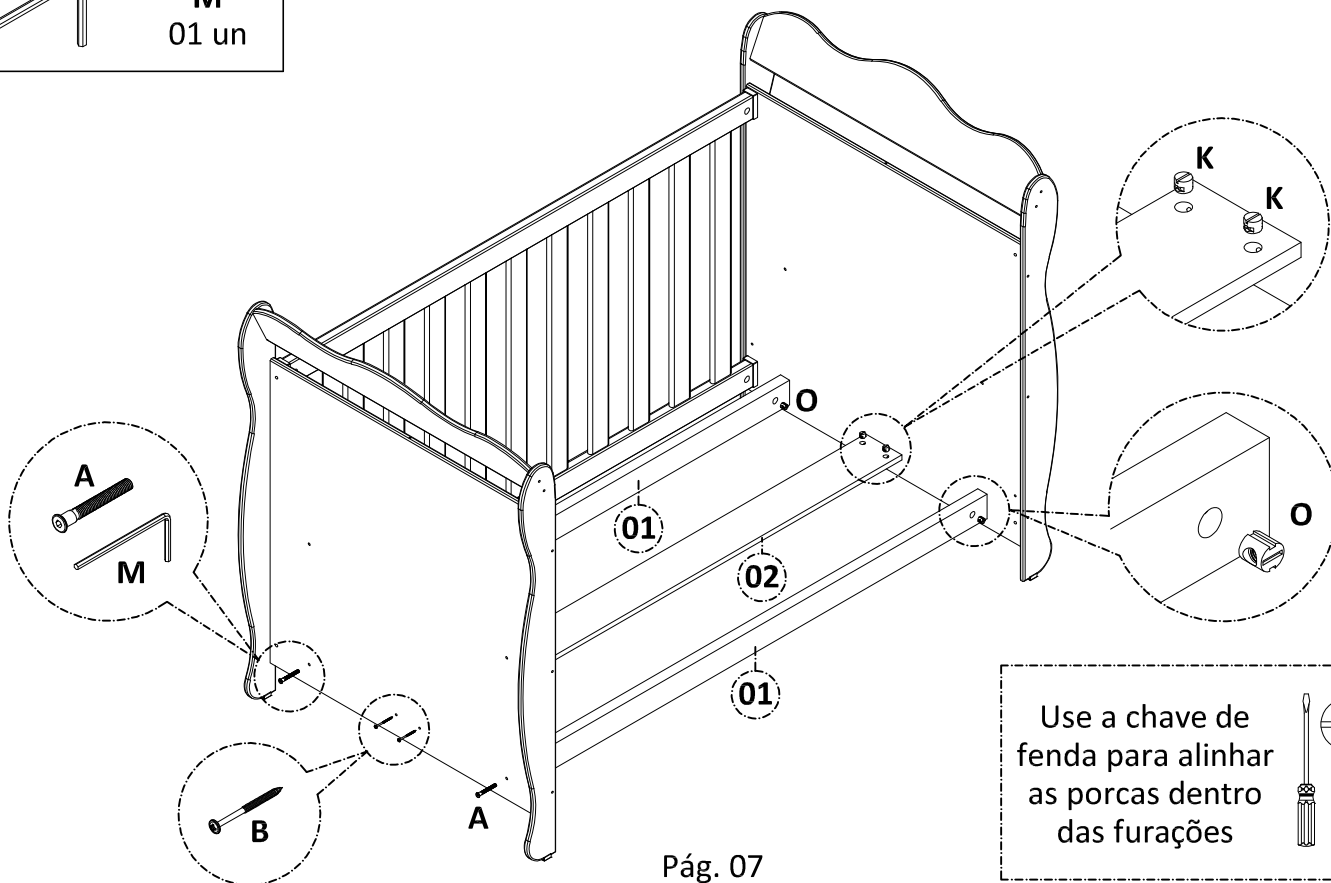
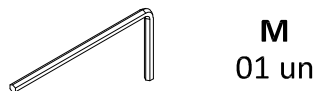
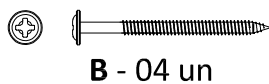
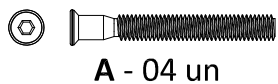

#### 4º - FIXAÇÃO DA 2ª GRADE:

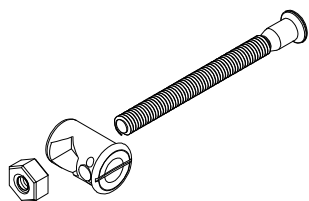
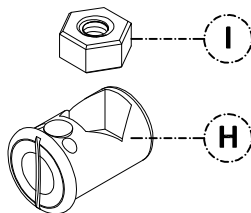
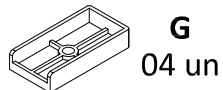
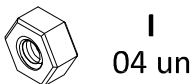
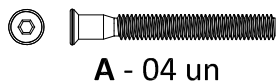

**CERTO**

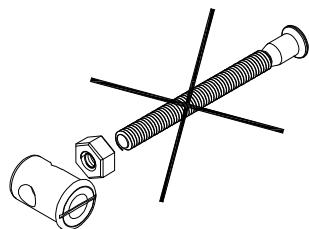

**ERRADO**

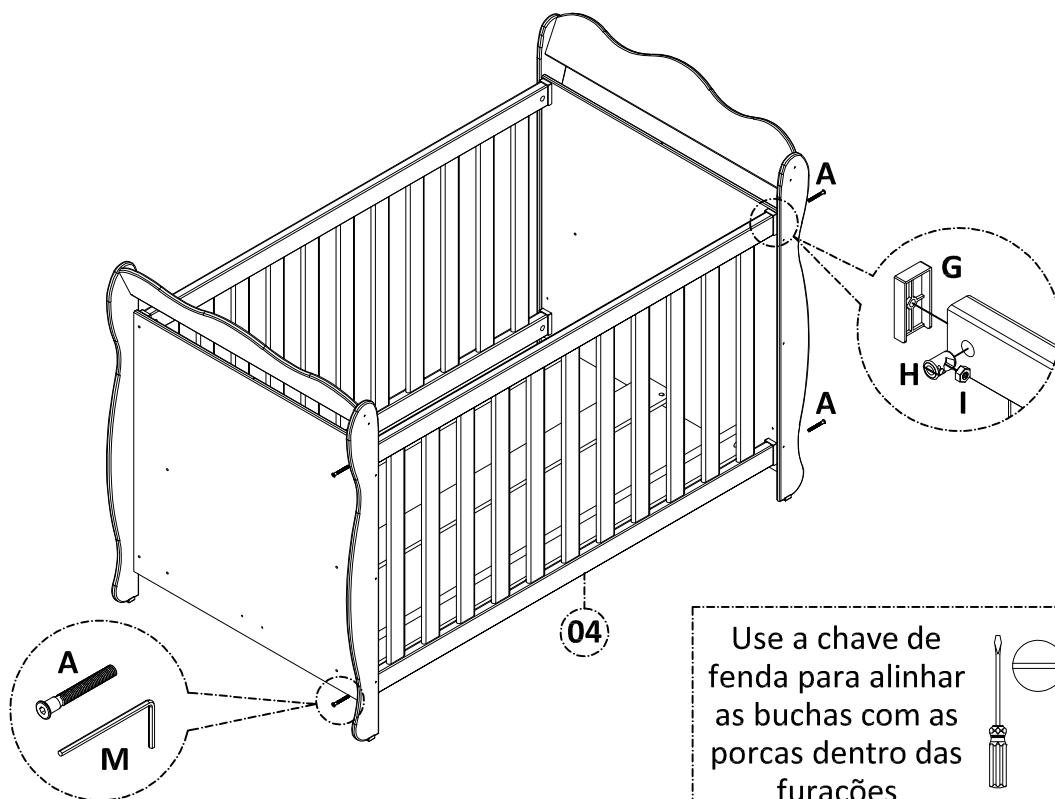

#### 5º - FIXAÇÃO DO TAMPO DO ESTRADO

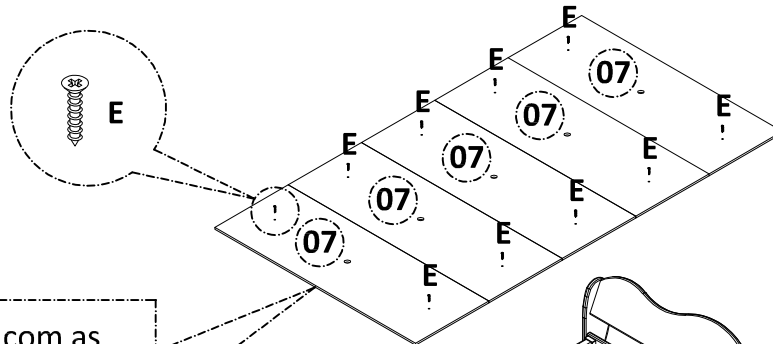
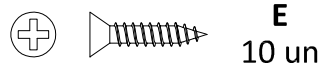

Face com as  
marcações  
obrigatórias para  
baixo

Encaixe as placas  
de estrado dentro  
do berço, sobre os  
barrotes, e use a  
trena para  
centralizá-los.

