



MÓVEIS RONIPA EIRELE

CNPJ: 06.241.494/0001-82

Av dos Moveleiros, 1100, Bairro Canivete

Cep: 29909-120, Linhares-ES

Tel: (27) 3372-6050

www.moveisronipa.com.br

TERMO DE GARANTIA

A Móveis Ronipa Ltda garante a qualidade de seus produtos quanto a defeitos e vícios de fabricação, conforme a Lei 8.078/90 (CÓDIGO DE DEFESA DO CONSUMIDOR), nos limites aqui estabelecidos:

1º - **03 (três) meses de garantia** para toda a sua linha de produtos, contados à partir da emissão da Nota Fiscal de Compra ao consumidor, em qualquer loja de revenda autorizada.

2º - Entende-se por garantia o reparo gratuito do item comprado, que apresente defeito ou vício de fabricação, de acordo com parecer técnico da Móveis Ronipa Ltda. Tal garantia somente terá validade mediante apresentação da Nota Fiscal de Compra.

3º - Para o exercício da presente garantia, o comprador/consumidor deverá solicitá-la à loja onde adquiriu o produto, para que a mesma solicite o reparo junto à fábrica.

4º - Caso seja necessário reparo do produto adquirido, o prazo para devolução do produto, peça ou acessório consertado é de **até 30 dias**, contados à partir do recebimento do pedido em nossa fábrica.

5º - Todos os produtos devem ser conferidos no momento da entrega.

6º - **Não estão cobertos por esta garantia (ônus do consumidor):**

a) **DANOS DECORRENTES DE MONTAGEM/INSTALAÇÃO INADEQUADA, REALIZADA POR PESSOA NÃO TREINADA E AUTORIZADA PELA LOJA REVENDEDORA OU PELA MÓVEIS RONIPA LTDA, ASSIM COMO O NÃO CUMPRIMENTO DAS INSTRUÇÕES PRESENTES NESTE MANUAL.**

b) Danos causados por acidentes, tais como quedas, batidas, desabamentos, incêndios, entre outros, após a instalação do produto.

c) Danos provocados por exposição à umidade, luz solar direta, salinidade, ataque de pragas biológicas decorrentes do ambiente de armazenamento/montagem, após a instalação do produto.

d) Danos decorrentes de limpeza e manutenção inadequados.

e) Danos decorrentes do uso inadequado do produto, assim como não cumprimento das normas especificadas neste manual.

f) Serviços de modificação de local após a instalação do produto, modificação de cor, alteração de medidas e estrutura, modificações de modelo

g) Ajuste interno ou conserto por pessoa não autorizada pela Indústria de Móveis Ronipa Ltda ou por um de nossos revendedores autorizados.

h) Roubo ou furto.

i) Essa garantia não cobre partes de vidro **APÓS O RECEBIMENTO** do produto. Verificar no ato da entrega a integridade das peças.

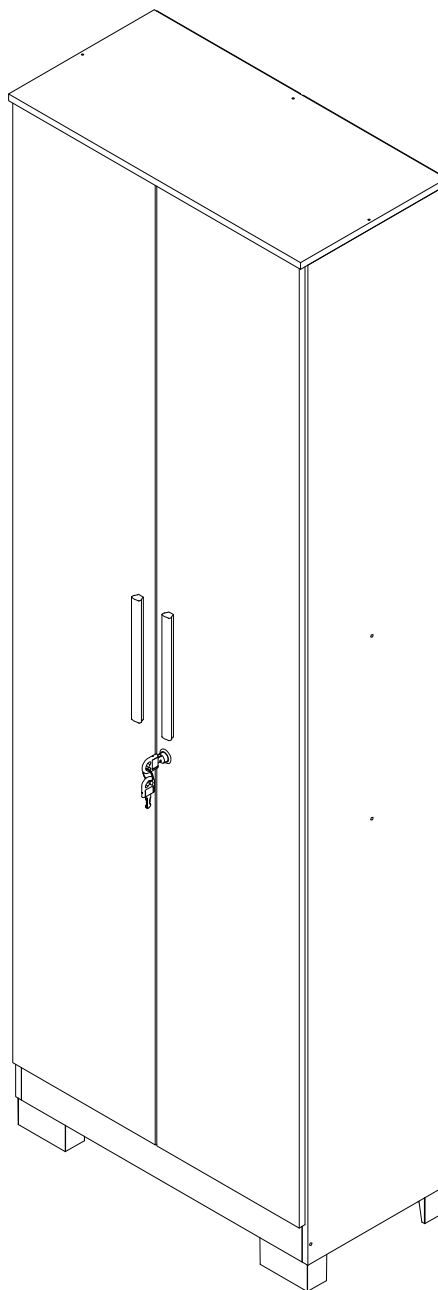

PREENCHA OS DADOS A SEGUIR:

Data da compra: ___/___/___ Número da Nota Fiscal: _____ Número do lote: _____

No caso de assistência técnica, entrar em contato com a loja onde adquiriu o produto.

Guarde sempre a Nota fiscal e este manual, pois são partes fundamentais para o atendimento da garantia.

IDENTIFICAÇÃO DAS PEÇAS

ITEM	DESCRIÇÃO	MEDIDAS	QTD	CÓDIGO	ITEM	DESCRIÇÃO	MEDIDAS	QTD	CÓDIGO
01	Lateral Direita	1800x288x12	01	8503					
02	Lateral Esquerda	1800x288x12	01	8504					
03	Porta Com Chave	1727x296x12	01	8505					
04	Porta	1727x296x12	01	8506					
05	Base	586x288x12	01	8507					
06	Tampo	607x303x12	01	8508					
09	Prateleira Fixa	583x288x12	02	8509					
10	Prateleira Móvel	583x256x12	02	8510					
12	Rodapé Frente	583x70x12	01	8511					
13	Rodapé Traseiro	583x70x12	01	8512					
14	Fundo	1740x298x2,5	05	8292					
15	Espinha plástica	1718x20mm	01	8520					

Elaboração:

Jeanderson D. Bolonini

E-mail contato:

ppcp@moveisronipa.com.br

Data de elaboração:

25/05/2022

Versão:

01

Data de alteração:

00/00/0000







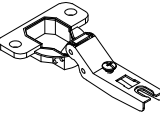
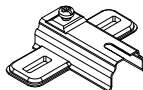

Código documento:

8515

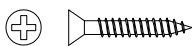
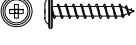
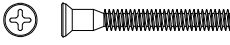
Página:

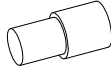
1/4

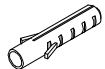
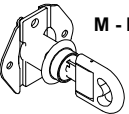
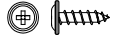
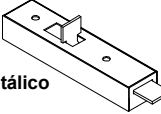
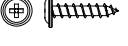
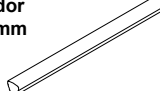
IDENTIFICAÇÃO DA FERRAGEM

 <p>A - Caviha 6x20 12 UN</p>	 <p>B - Dobradiça 26 mm curva 06 UN</p>	 <p>C - Calço dobradiça 03 mm 06 UN</p>	 <p>D - Parafuso CH PHS 3,5 x 12 c/ pont - 24 UN</p>	 <p>E - Parafuso CH PHS 3,5 x 25 c/ pont - 04 UN</p>
 <p>F - Parafuso CH PHS 3,5 x 22 c/ pont - 04 UN</p>	 <p>G - Parafuso CH EST PHS 5x40 s/ pont - 10 UN</p>	 <p>H - Prego 10x10 50 UN</p>	 <p>I - Suporte prateleira 8x10 08 UN</p>	 <p>J - Abraçadeira nylon 200mm 01 UN</p>
 <p>K - Paraf. pitão metálico 4,2x55mm 02 UN</p>	 <p>L - Bucha plástica p/ parede 6 mm - 01 UN</p>	 <p>M - Fechadura 16x22 01 UN</p>	 <p>N - Parafuso CH PHS 3,5 x 12 c/ pont - 18 UN</p>	 <p>O - Fecho metálico 01 UN</p>
 <p>P - Parafuso CH PHS 3,5 x 20 c/ pont - 02 UN</p>	 <p>Q - Puxador MDF 220mm 02 UN</p>	 <p>R - Pé plástico 100x50x40mm 04 UN</p>		

ITENS NECESSÁRIAS PARA MONTAGEM

					
<p>01 Montador (Não Incluso)</p>	<p>Chave Philips (Não Incluso)</p>	<p>Martelo (Não Incluso)</p>	<p>Parafusadeira (Não Incluso)</p>	<p>Broca p/ parede 06 mm (Não Incluso)</p>	<p>Trena (Não Incluso)</p>

MONTAGEM PASSO A PASSO

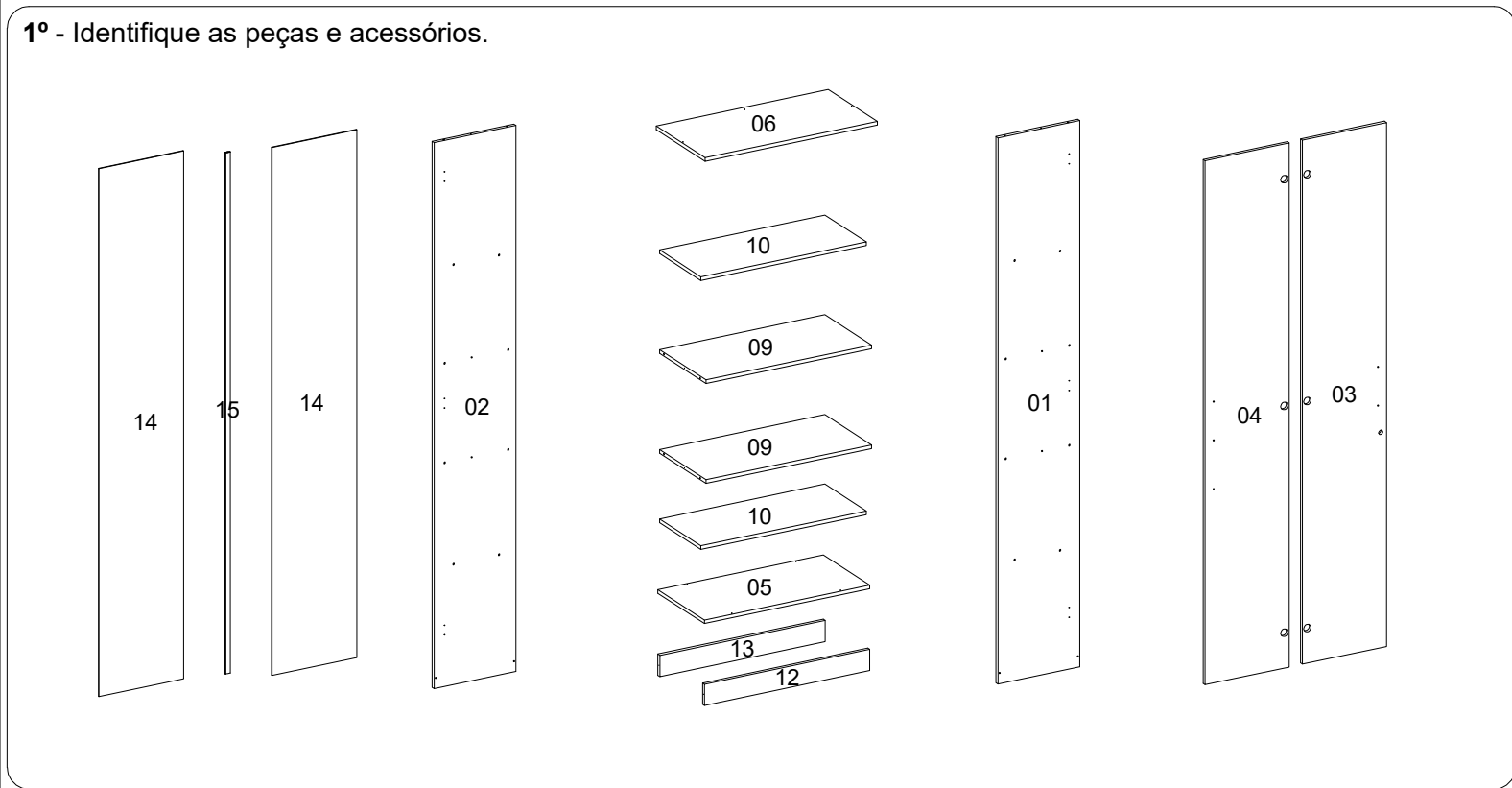

MONTAGEM PASSO A PASSO

2º - Fixação das ferragens nas peças.

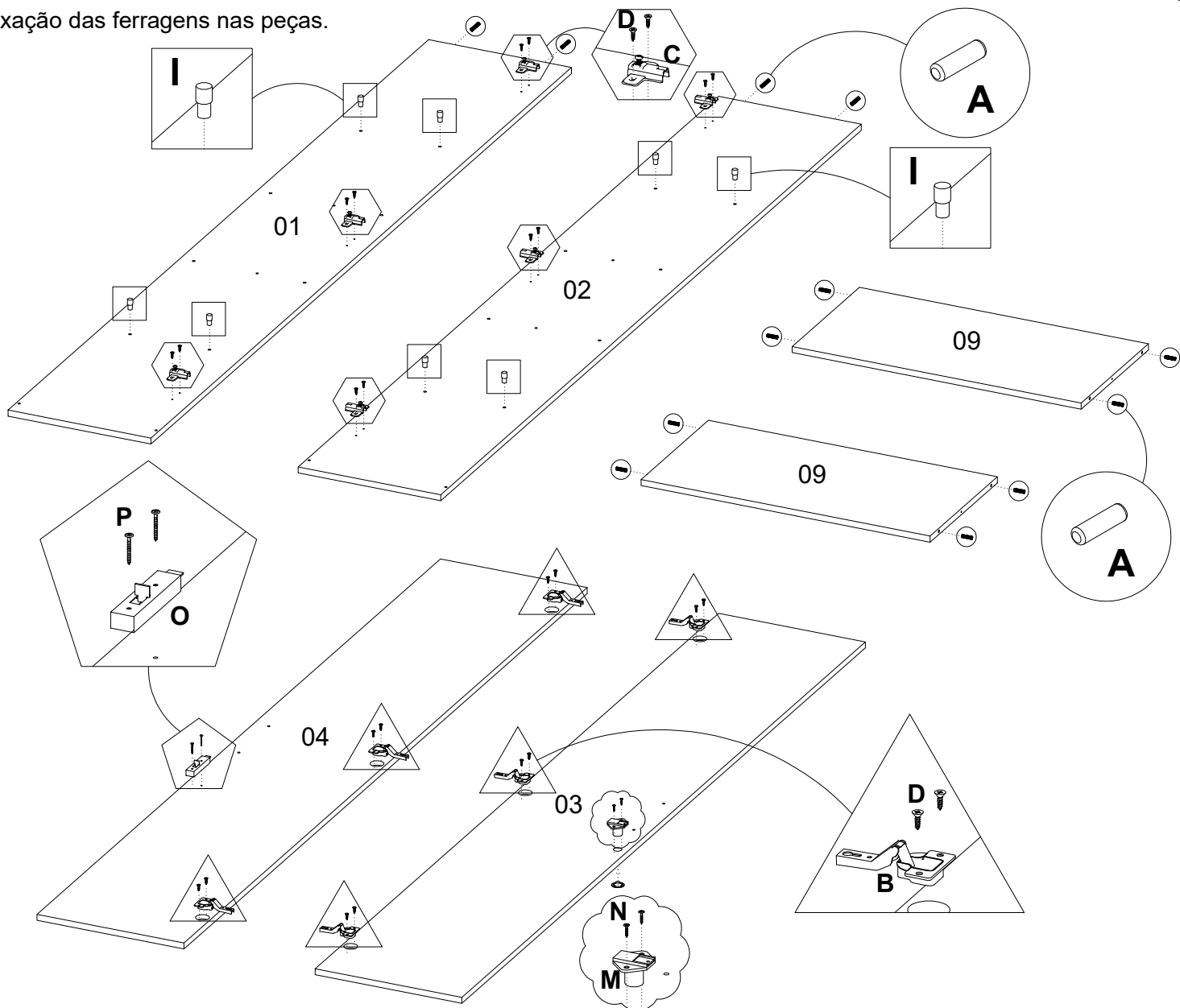

3º - Fixar o rodapé frente e o rodapé traseiro nas laterais

4º - Fixar as prateleiras fixas nas laterais.

5º - Fixar o tampo superior nas laterais.

6º - Fixar os pés plástico nos rodapés e laterais.

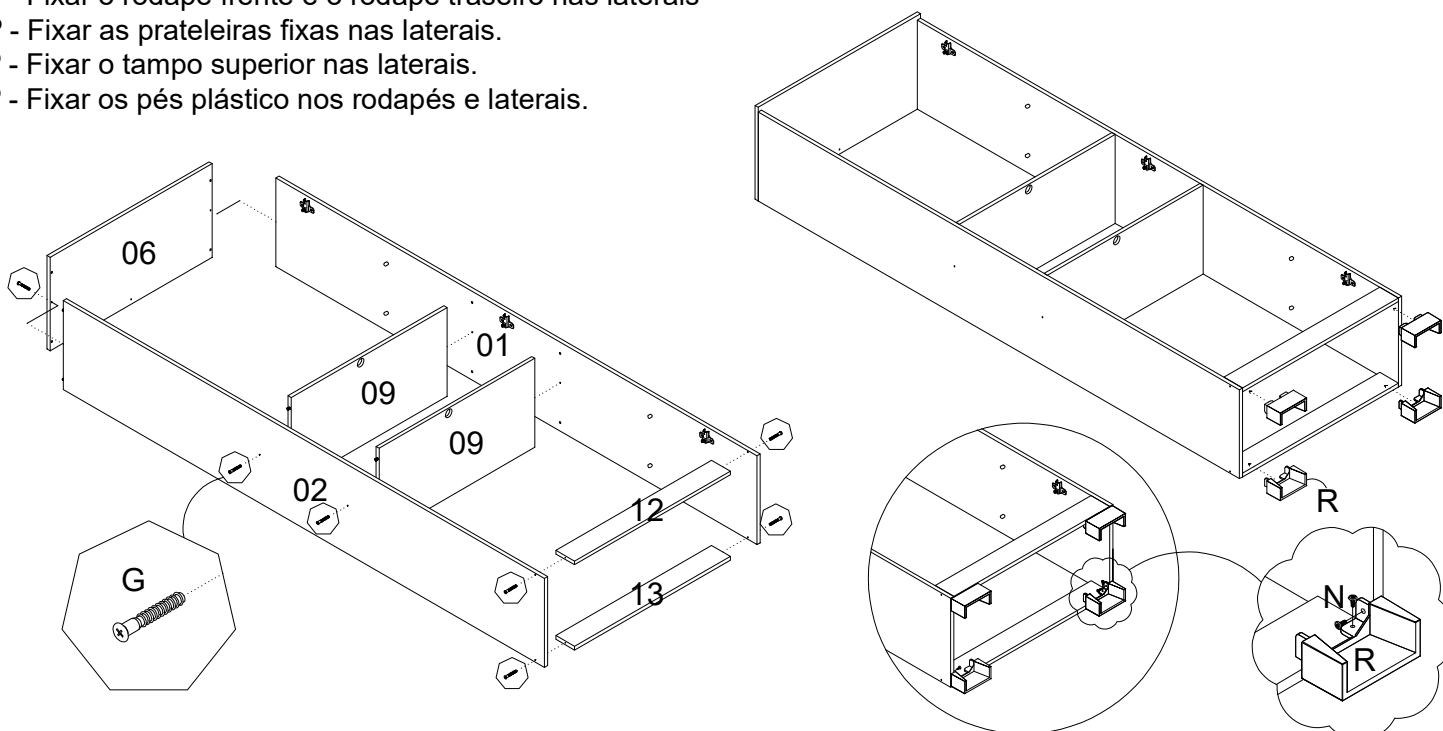

MONTAGEM PASSO A PASSO

- 7º - Fixar a base nos rodapés.
- 8º - Fixar o fundo com prego e espinha plástica.
- 9º - Encaixar as prateleiras móveis.

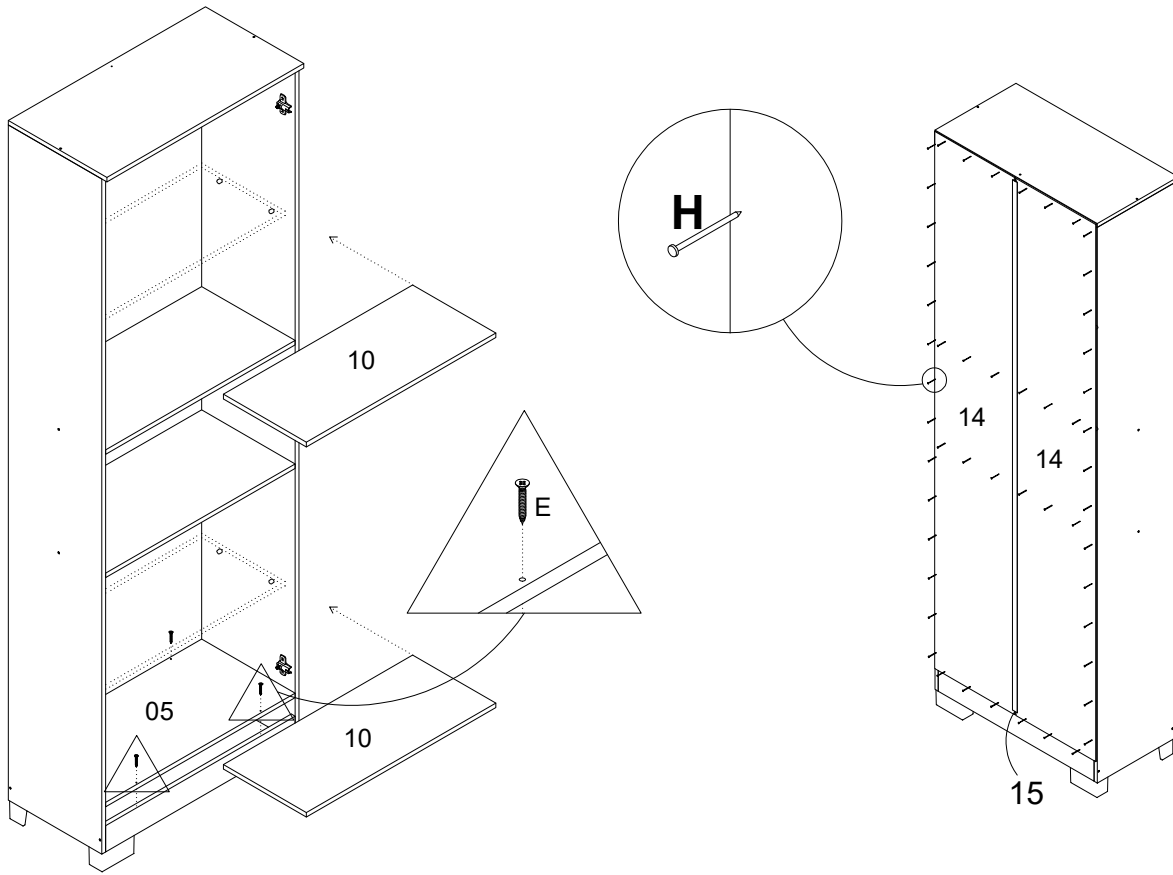

- 10º - Fixar os puxadores nas portas
- 11º - Fixar as portas na caixaria.
- 12º - Instalar sistema de anti-tombamento.

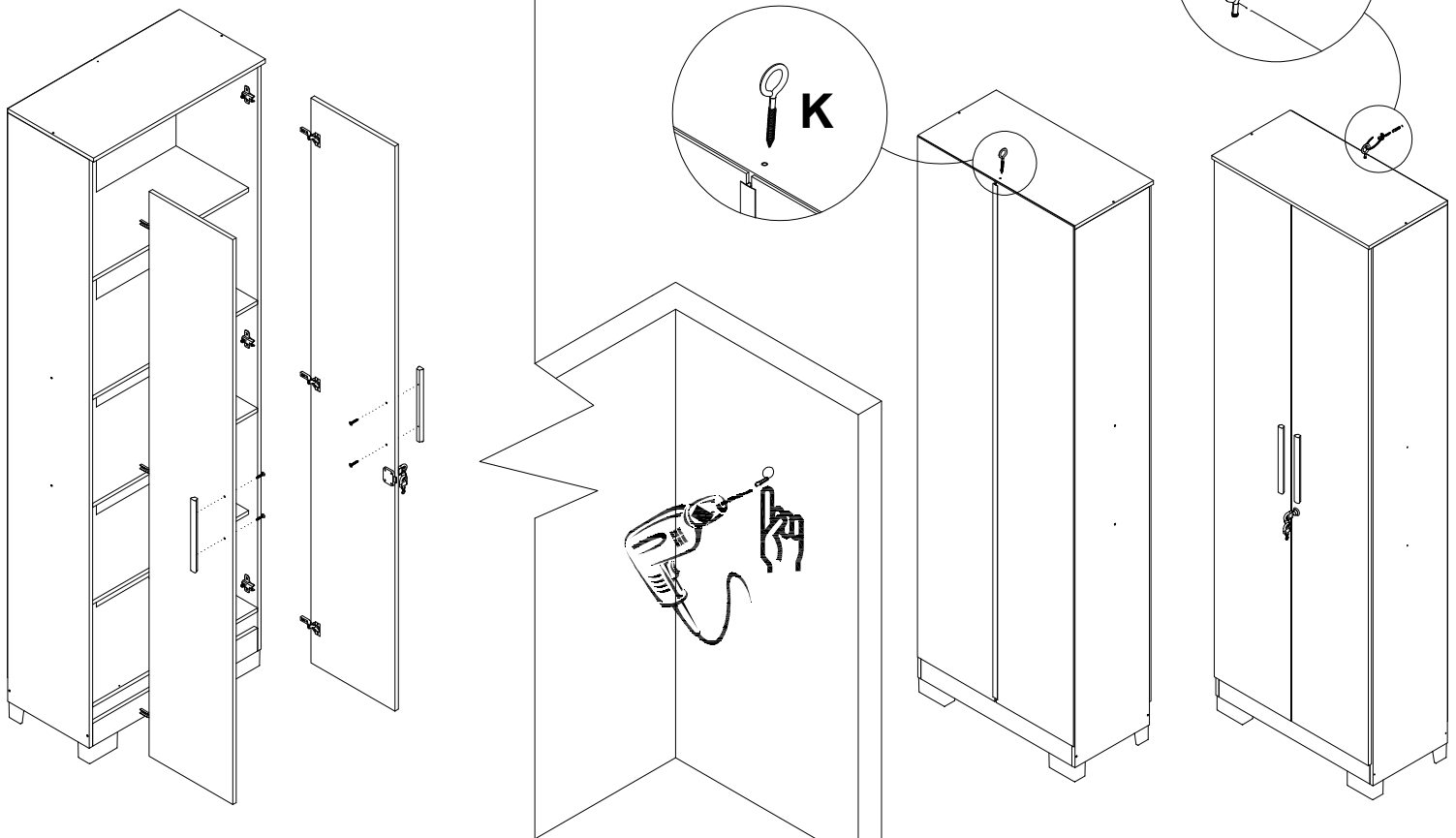

Agora que você já comprou o seu móvel, ele merece ser montado do jeito certo.

Erros de montagem causam mais de **60%** dos danos em móveis.

Por que contratar?

Tranquilidade do **início ao fim** da montagem



PROFISSIONAIS QUALIFICADOS

Especialistas certificados na **MadeiraMadeira Serviços**.



FERRAMENTAS PROFISSIONAIS

que **protegem** seus móveis.



AGENDAMENTO EM 24 HORAS

escolha a data e o turno **ideais para** você.



GARANTIA DE 3 MESES

de cobertura **completa**.

Mais de 1 MILHÃO DE MONTAGENS
★ com avaliação 4.7 ★

Mariana S., São Paulo

"Chegaram no horário e montaram tudo rapidamente. Serviço incrível!"



Carlos R., Belo Horizonte

"Tentei montar sozinho e foi um desastre. Com a **MadeiraMadeira Serviços** ficou perfeito."



Ana P., Rio de Janeiro

"Agendamento ágil e **montagem pontual e perfeita**. Recomendo demais!"



Agende agora pelo QR Code

Madeira**Madeira** Serviços · Atendimento em todo o Brasil



Escaneie o QRCode