

**Produto:** ARMÁRIO CAPITÓLIO

**Código:** 16362

**Medida do produto montado:** 2723 x 2000 x 450 mm

## NECESSÁRIO PARA MONTAGEM:

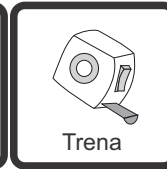
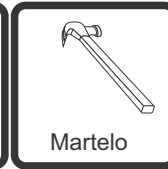
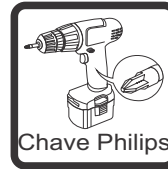



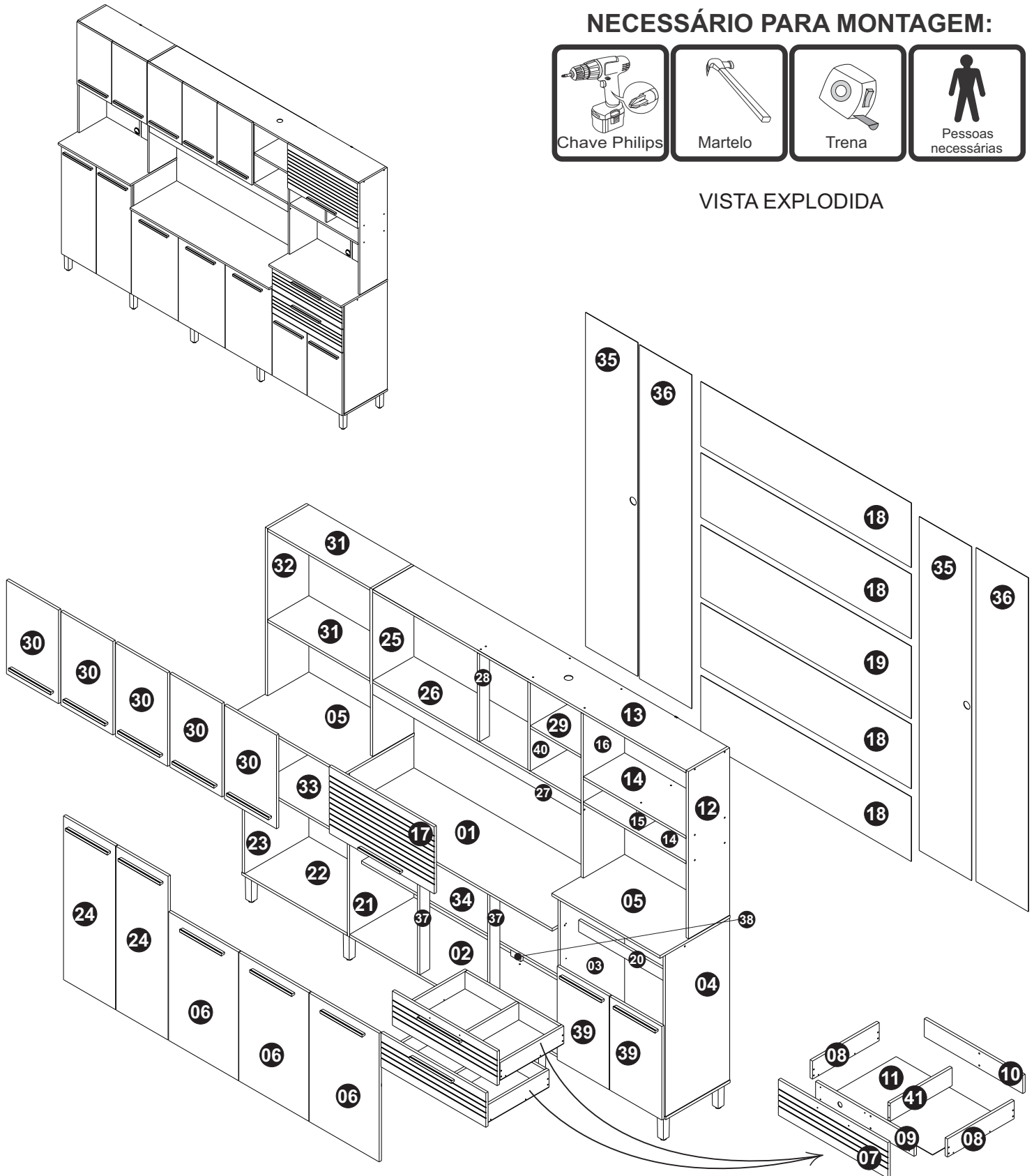





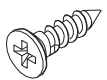

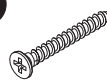

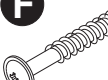
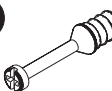

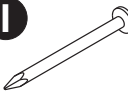

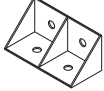



## VISTA EXPLODIDA



LISTAGEM DE PEÇAS ARMARIO CAPITÓLIO

Cod.	Ref.	Descrição	Comp	Larg	Alt	Material	Qnt
1	16462	TAMPO	1338	450	15	MDP	1
2	16463	FUNDO	2031	413	15	MDP	1
3	5983	DIVISÃO INFERIOR CENTRAL	900	413	15	MDP	1
4	5984	LATERAL INFERIRO DIREITA	900	413	15	MDP	1
5	12311	TAMPO LATERAL	695	450	15	MDP	2
6	5987	PORTA INFERIOR	715	449	15	MDP	3
7	16464	FRENTE DE GAVETA	674	190	15	MDF	2
8	5109	LATERAL DE GAVETA	410	96	15	MDP	4
9	5976	CONTRA FRENTE GAVETA	605	96	15	MDP	2
10	5977	TRASEIRO GAVETA	605	96	15	MDP	2
11	5978	FUNDO DA GAVETA	634	410	2,5	HDF	2
12	16465	LATERAL SUPERIOR	930	265	15	MDP	1
13	16466	TAMPO SUPERIOR MAIOR	2013	265	15	MDP	1
14	16467	FUNDO DO NICHÓ	660	265	15	MDP	2
15	3582	DIVISÃO DA ADEGA	246	125	15	MDP	1
16	16468	DIVISÃO SUPERIOR DIREITA	914	265	15	MDP	1
17	16469	PORTA BASCULA	674	373	15	MDF	1
18	16470	FORRO BALCÃO	1352	359	2,5	HDF	4
19	16471	FORRO CENTRAL	1352	396	2,5	HDF	1
20	6006	TRAVESSA DE SUSTENTAÇÃO	660	64	15	MDP	2
21	16472	DIVISÃO ESQUERDA	915	413	15	MDP	1
22	16473	FUNDO MENOR	678	413	15	MDP	1
23	16474	LATERAL INFERIOR ESQUERDA	900	413	15	MDP	1
24	16475	PORTA MAIOR	910	334	15	MDP	2
25	16476	DIVISÃO SUPERIOR ESQUERDA	930	265	15	MDP	1
26	16477	BASE SUPERIOR	1338	265	15	MDP	1
27	16478	TRAVESSA SUSTENTAÇÃO	1338	64	15	MDP	1
28	16479	BATENTE SUPERIOR	490	64	15	MDP	1
29	16480	PRATELEIRA NICHÓ	326	265	15	MDP	1
30	16481	PORTA SUPERIOR	520	334	15	MDP	5
31	16482	TAMPO SUPERIOR	660	265	15	MDP	2
32	16483	LATERAL SUPERIOR ESQUERDA	930	265	15	MDP	1
33	16484	PRATELEIRA	660	337	15	MDP	1
34	16485	PRATELEIRA MÓVEL	1338	348	15	MDP	1
35	16486	FORRO PASSAFIO	1856	335	2,5	HDF	2
36	16487	FORRO LATERAL	1856	335	2,5	HDF	2
37	3149	BATENTE	705	64	15	MDP	2
38	16488	SUPORTE PRATELEIRA	356	64	15	MDP	1
39	5999	PORTA INFERIOR MENOR	520	334	15	MDP	2
40	5993	DIVISÃO MENOR	490	265	15	MDP	1
41	5979	DIVISÃO DA GAVETA	380	96	15	MDP	2

<b>A</b>  <b>16x</b> Paraf. chata 3,5x14 (1473)	<b>B</b>  <b>136x</b> Paraf. flang 3,5x14 (1479)	<b>C</b>  <b>48x</b> Paraf. chata 3,5x25 (1687)	<b>D</b>  <b>16x</b> Paraf. chata 3,5x40 (1471)	<b>E</b>  <b>66x</b> Paraf. estrutural 5,0x40 (1470)	<b>F</b>  <b>12x</b> Paraf. c/flange 5,0x50 (1480)
<b>G</b>  <b>08x</b> Haste simples (1353)	<b>H</b>  <b>08x</b> Tambor do minifix (1356)	<b>I</b>  <b>100x</b> Prego 10x10 (1318)	<b>J</b>  <b>12x</b> Pavilha 6x30 (1293)	<b>K</b>  <b>02x</b> Cantoneira 4 furos (2188)	<b>L</b>  <b>24x</b> Fixador metálico (1328)
<b>M</b>  <b>08x</b> Trapezio (1329)	<b>N</b>  <b>06x</b> Pino de pressão 6x8 (1311)	<b>O</b>  <b>15x</b> Puxador MDF (14482)	<b>P</b>  <b>01x</b> Pistão a gás 80 (1372)	<b>Q</b>  <b>02x</b> Corrediça telescópica 350 mm (4100)	<b>R</b>  <b>12x</b> Pés 130mm retangular (11942)
<b>S</b>  <b>02x</b> Passa fio CIN (2069)	<b>T</b>  <b>02x</b> Perfil H 1340mm (4776)	<b>U</b>  <b>02x</b> Perfil H 1860mm (10962)	<b>V</b>  <b>26x</b> Dobradiça 26mm CURVA (1348)		

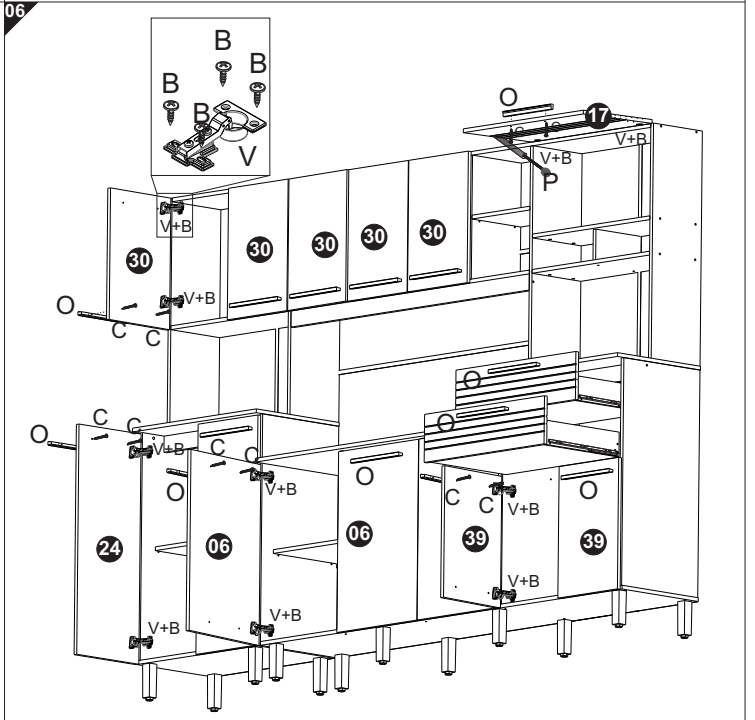
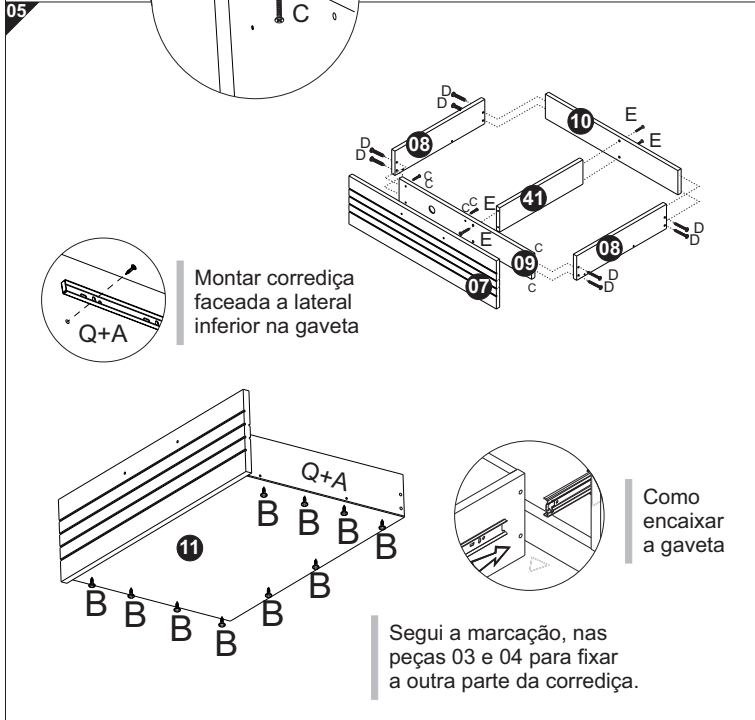
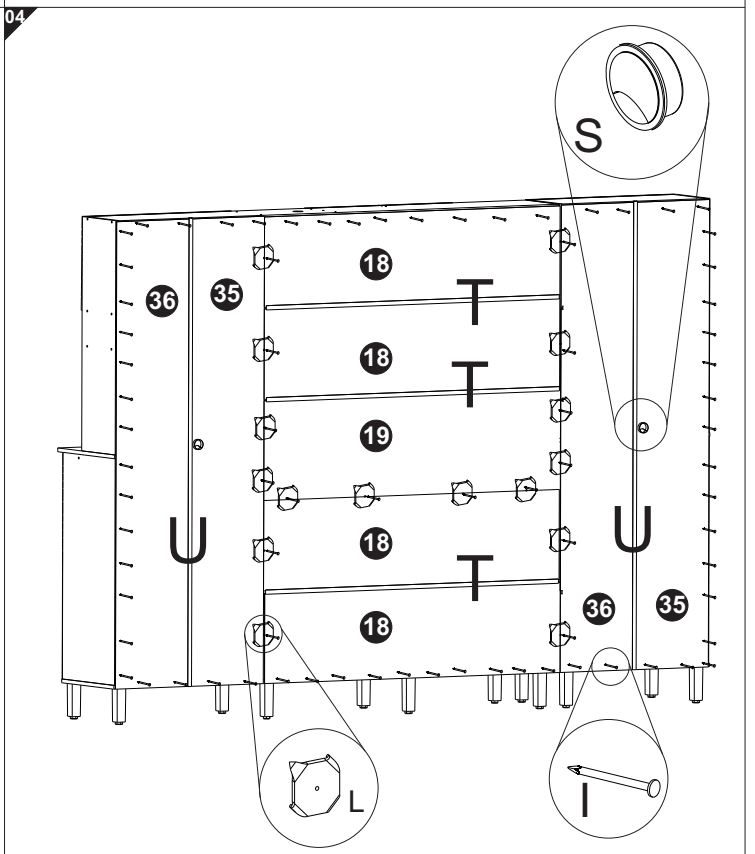
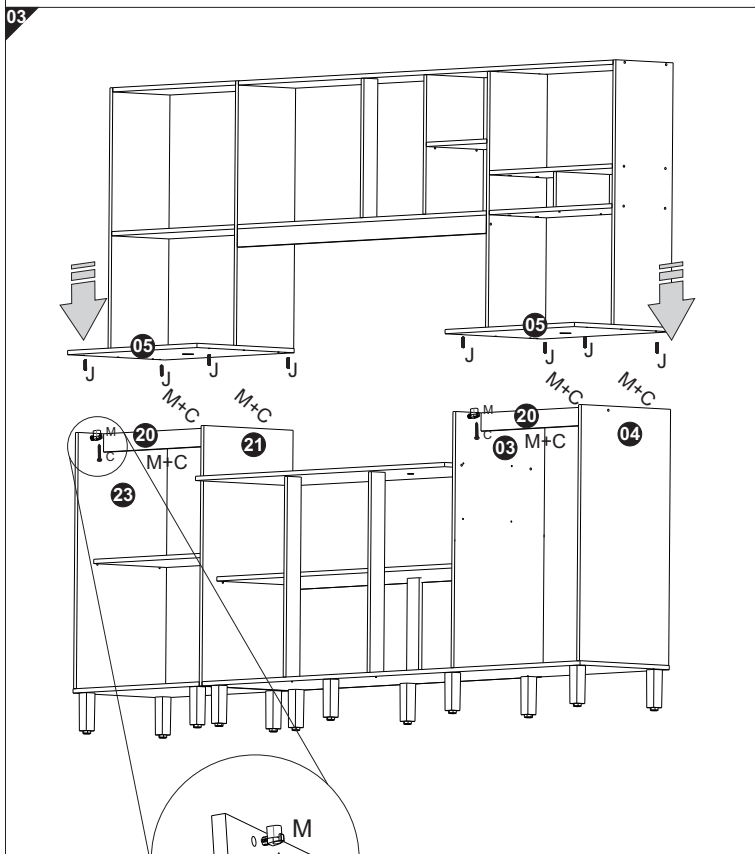
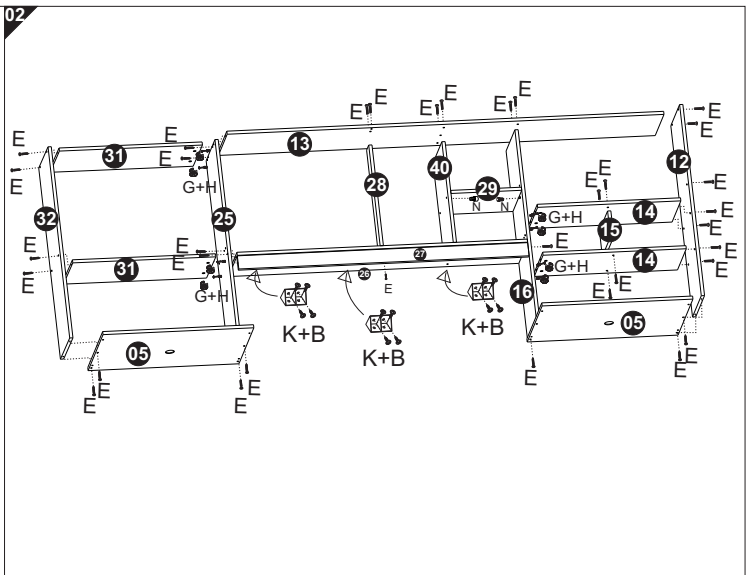
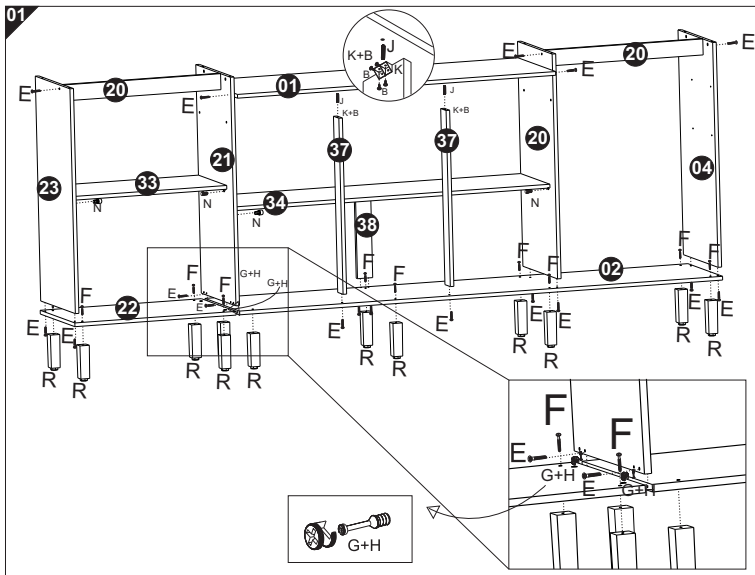

# Certificado de Garantia e Entrega Técnica ValdeMóveis

## TERMOS E PRAZO DE GARANTIA

A indústria de móveis Valdemoveis Ltda assegura 90 (noventa) dias de garantia legal para toda a linha de produtos, mediante a apresentação de nota fiscal, com início da contagem do prazo nos termos da lei vigente.

Constando o eventual defeito de fabricação, o consumidor deverá entrar em contato com a loja onde adquiriu o produto ou em caso de compra direta com o e-mail da empresa informado neste certificado. No prazo de garantia, as partes por ventura defeituosas serão substituídas gratuitamente, por outra da mesma linha e modelo.

O projeto, instalação e a montagem dos produtos na residência do consumidor não são de responsabilidade da ValdeMoveis, bem como instalações de eletrodoméstico. As montagens devem seguir as instruções que se encontram na embalagem de cada módulo.

## EXCLUSÃO DA GARANTIA

O presente termo exclui de sua garantia:

- Danos causados em consequência de acidentes, mau uso, manuseio ou deslocamento incorreto dos produtos;
- Defeitos causados por montagem incorreta ou em paredes inadequadas (a fixação dos Painéis, Homes Suspenso e Armários de forma segura depende da qualidade da parede);
- Danos decorrentes de agentes externos (inundações, incêndios, etc.);
- Danos causados por produtos de limpeza não recomendadas por esse manual;
- Danos causados por agentes da natureza externos ( cupins, insetos e outras pragas);
- Danos no transporte não certificado pela empresa ValdeMoveis;
- Defeitos originário da utilização do produto em ambientes sujeitos a intempérie, umidade, maresia, frio e calor intenso;
- A ValdeMoveis não se responsabiliza pela instalação de cubas, pias ou similares;
- Também não se responsabiliza pelas instalações elétricas, hidráulicas e de gás, bem como os danos que possa vir a causar no produto.



A Indústria de Móveis ValdeMoveis LTDA garante a qualidade de seus produtos quanto a avarias de produção, conforme a Lei 8078/90, nos limites estabelecidos. A ValdeMoveis reserva o direito de efetuar modificações de caráter técnico, sem aviso prévio. Este Certificado de Garantia é válido apenas para produtos vendidos e utilizados no território brasileiro.

# Agora que você já comprou o seu móvel, ele merece ser montado do jeito certo.

Erros de montagem causam mais de **60%** dos danos em móveis.

## Por que contratar?

Tranquilidade do **início ao fim** da montagem



### PROFISSIONAIS QUALIFICADOS

Especialistas certificados na **MadeiraMadeira Serviços**.



### FERRAMENTAS PROFISSIONAIS

que **protegem** seus móveis.



### AGENDAMENTO EM 24 HORAS

escolha a data e o turno **ideais para** você.



### GARANTIA DE 3 MESES

de cobertura **completa**.

**Mais de 1 MILHÃO DE MONTAGENS**  
★ com avaliação **4.7** ★

#### Mariana S., São Paulo

"Chegaram no horário e montaram tudo rapidamente. Serviço incrível!"



#### Carlos R., Belo Horizonte

"Tentei montar sozinho e foi um desastre. Com a **MadeiraMadeira Serviços** ficou perfeito."



#### Ana P., Rio de Janeiro

"Agendamento ágil e **montagem pontual e perfeita**. Recomendo demais!"



Agende agora pelo  
**QR Code**



Madeira**Madeira** Serviços · Atendimento em todo o Brasil

Escaneie o QRCode