

MANUAL DE INSTALAÇÃO DE **DECKS**

Super[®]
WPC
A MADEIRA PERFEITA



ECOVALE

FAZ TODA A DIFERENÇA



LEGENDA

1	Plots de nivelamento Perfil de deck cortado no tamanho necessário para o nivelamento dos barrotes que servirão de apoio para os decks.	
2	Barrote de base Usados como base de apoio ao perfil de deck.	
3	Perfil de deck Superfície final da construção de um deck (piso).	
4	Barrote de acabamento O mesmo barrote usado como apoio ao perfil de deck, porém, quando sua aplicação é de acabamento, deve ser utilizado na vertical.	
5	Parafuso com bucha Utilizado nas extremidades do barrote de base para fixar o mesmo à base de concreto (piso).	
6	Parafuso Utilizado para definir os pontos fixos dos decks e também para instalar os cliques de travamento dos perfis de deck.	
7	Cliques de fixação Utilizado para fixar os perfis de deck ao barrote de base e ao mesmo tempo possibilitar a dilatação natural dos perfis de deck.	

1. Preparação do local

Antes de iniciar a instalação do deck, é crucial preparar adequadamente o local onde ele será colocado:

- **Estabilidade do piso:** certifique-se de que o piso seja estável e rígido. Idealmente, o deck deve ser instalado sobre um piso de concreto sólido ou uma base igualmente dura e estável. Evite superfícies flexíveis, como grama, que podem comprometer a estabilidade do deck.

- **Drenagem de água:** para evitar problemas de acúmulo de água, o piso deve permitir uma drenagem eficaz. Isso é fundamental para evitar que o deck seja inundado e danificado. Certifique-se de que o local escolhido permita o escoamento adequado da água.

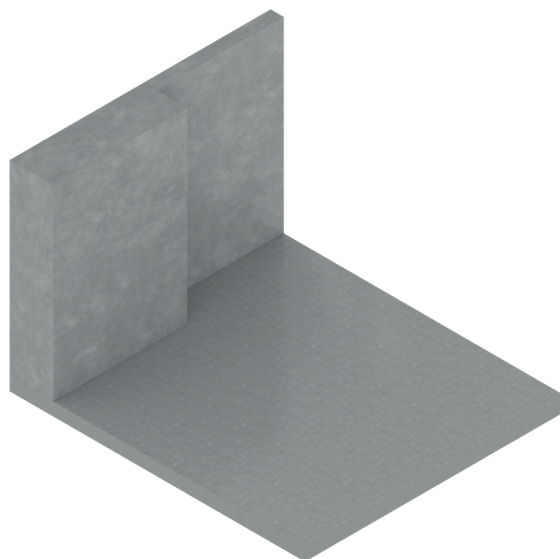

2. Estrutura de suporte - barrotes

Os barrotes são a espinha dorsal do seu deck em SuperWPC, fornecendo a base de suporte. É importante seguir estas diretrizes:

- **Local de instalação dos barrotes:** os barrotes não devem ser considerados como a única estrutura de suporte. Eles devem ser instalados sobre o solo, suportes de nivelamento (plots), placas de concreto ou qualquer outra base sólida. Isso garante a estabilidade da estrutura.

- **Material dos barrotes:** os barrotes podem ser instalados com perfis de SuperWPC ou alumínio, especialmente projetados para resistir às condições climáticas adversas. Escolha o material que melhor se adapte ao seu ambiente.

- **Nivelamento:** para nivelar o deck, corte uma seção do perfil de deck na medida necessária. Use essas seções para nivelar os barrotes. Coloque plots de nivelamento com espaçamento de até 50cm para manter os barrotes estáveis e nivelados.

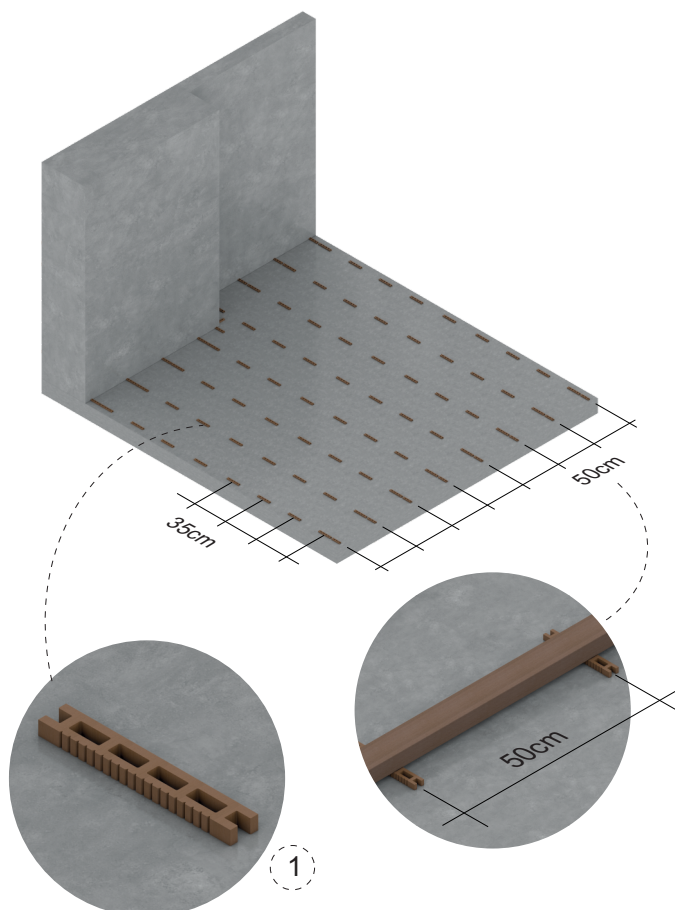



ECOVALE

FAZ TODA A DIFERENÇA

Manual de Instalação de Decks

- **Espaçamento dos barrotes:** mantenha um espaçamento regular de 35cm entre os barrotes, a menos que esteja em uma região tropical com temperaturas muito altas. Nesse caso, aumente o espaçamento para acomodar a expansão térmica.

- **Extremidades do deck:** nas extremidades do deck, reduza a proximidade entre os barrotes para 15cm. Isso proporcionará maior estabilidade à instalação.

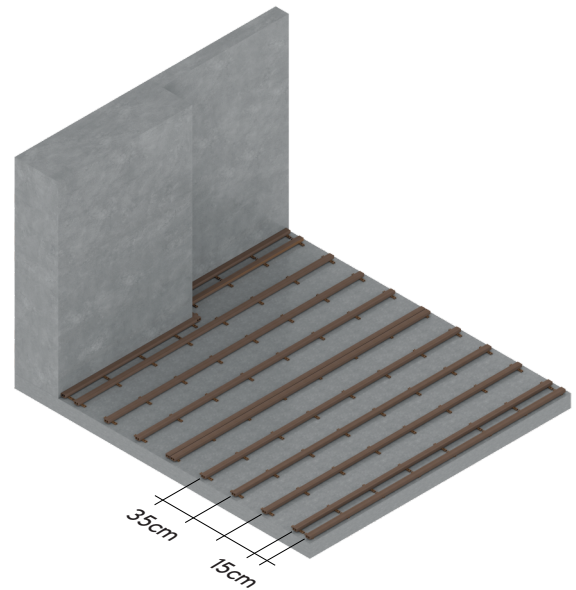
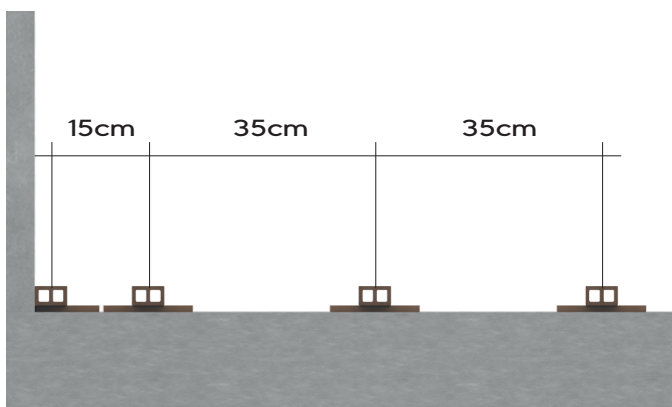

- **Configuração do deck:** Se sua configuração de deck exigir, coloque dois barrotes lado a lado no encontro das peças de deck para melhor suporte.

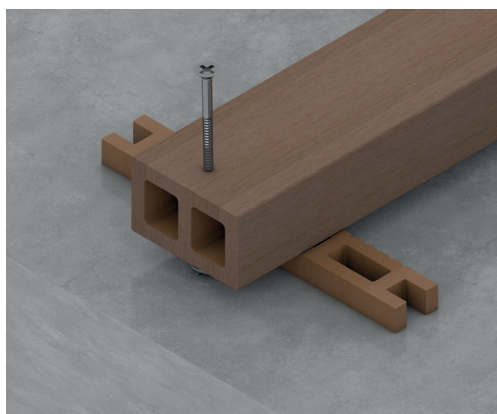
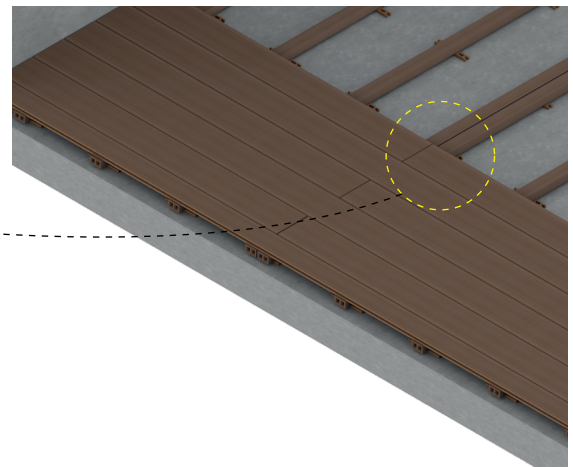
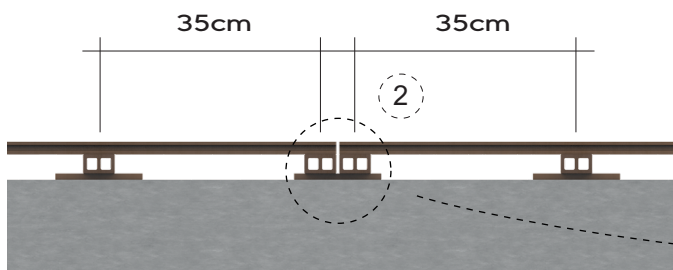

5

Assegure a estabilidade do seu deck fixando firmemente as extremidades do barrão ao piso. Utilize parafusos e buchas para criar uma base sólida, garantindo a segurança e durabilidade da estrutura.

3. Instalação dos perfis de deck

A instalação dos perfis de deck deve ser feita com cuidado para garantir um resultado sólido e duradouro:

- **Clipes de fixação:** use os cliques de fixação da Ecovale Acabamentos para garantir que o material do deck possa expandir e contrair conforme as variações de temperatura. Coloque os cliques a cada 35cm, dependendo do espaçamento dos barrotes.

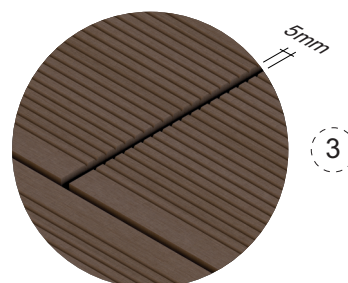
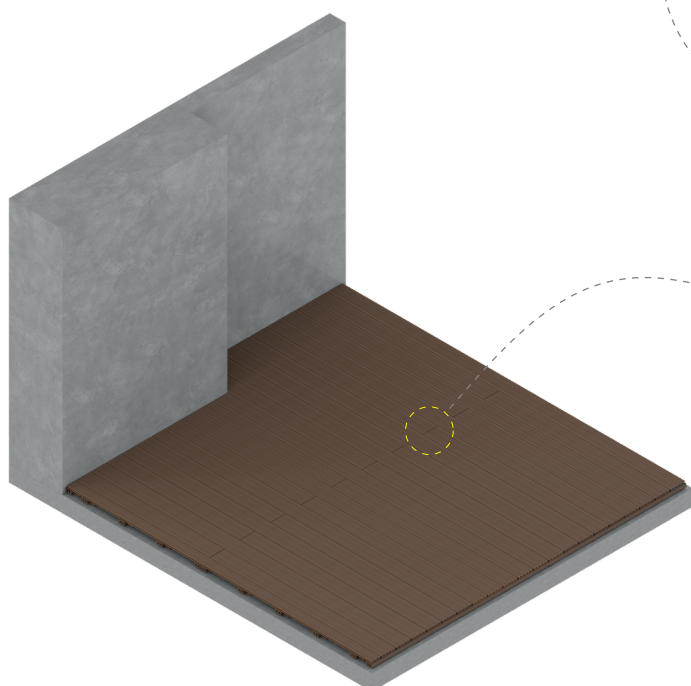
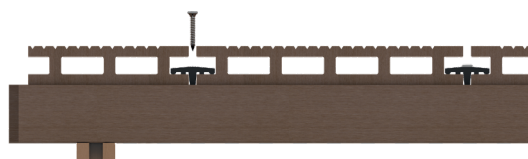
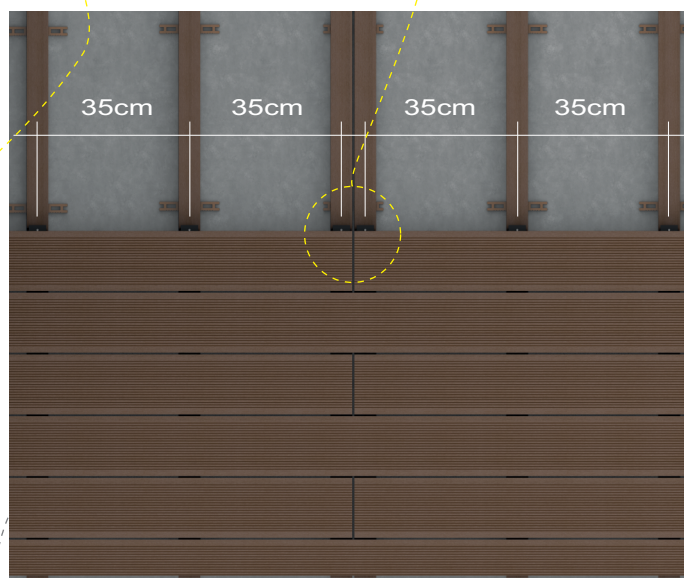
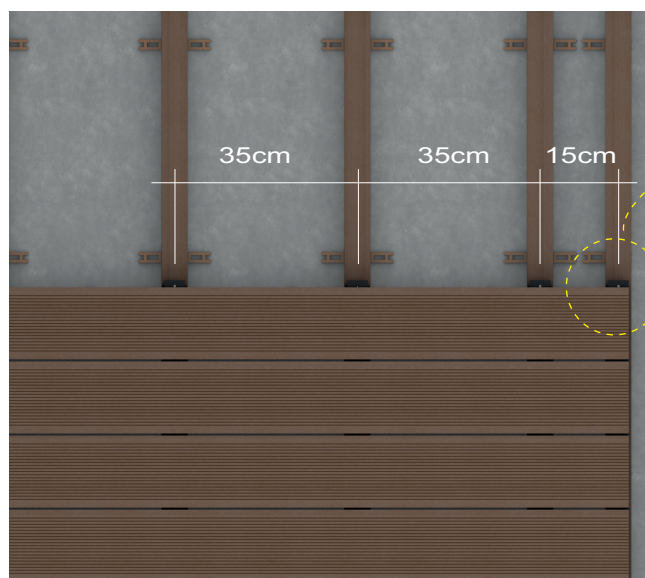
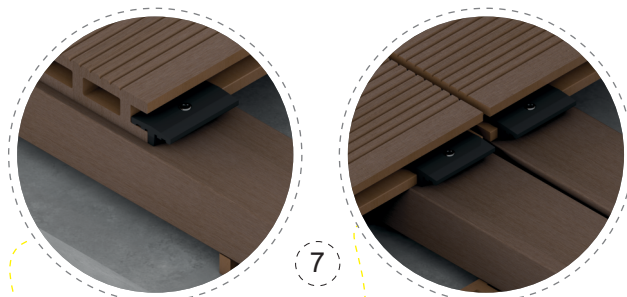

- **Pontos fixos:** é importante definir os pontos fixos corretamente para que a dilatação ocorra de forma correta. Abaixo, confira dois exemplos de instalação corretos:

Opção 1



• Ponto fixo (parafuso)

→ Sentido de dilatação

Opção 2

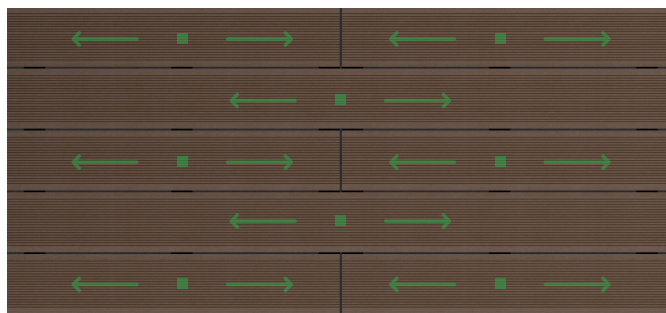

■ Ponto fixo (parafuso)

→ Sentido de dilatação

- **Fixação dos perfis:** fixe os perfis de deck diretamente nos barrotes com parafusos. Isso manterá os perfis firmemente no lugar ao longo do tempo.

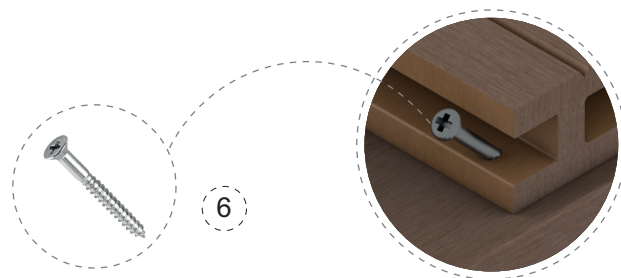

4. Acabamento

Para um acabamento perfeito do seu deck em SuperWPC, use o próprio perfil de barrote como acabamento.



Sem acabamento



Com acabamento

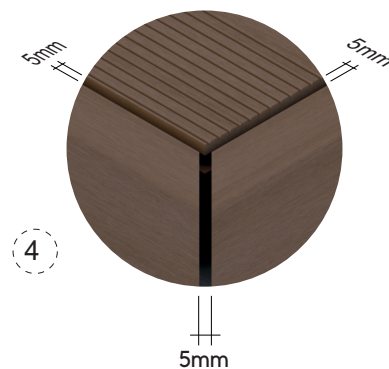

4

Fixe o perfil de barrote com parafusos em todos os perfis de estruturação.

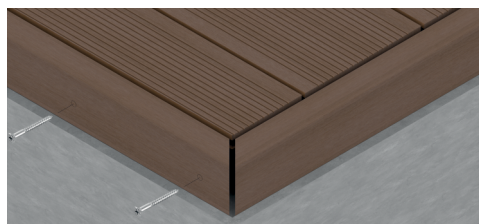

Visão externa

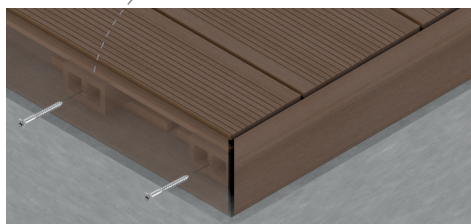

Visão interna

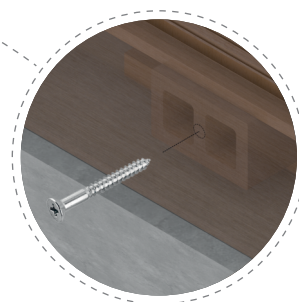

A instalação correta é crucial para garantir que seu deck em SuperWPC da Ecovale Acabamentos seja seguro, durável e mantenha sua aparência ao longo do tempo. Siga estas orientações com cuidado e respeite os espaçamentos para obter o melhor resultado, prolongar a vida útil do seu deck, e desfrutar plenamente seu espaço ao ar livre.

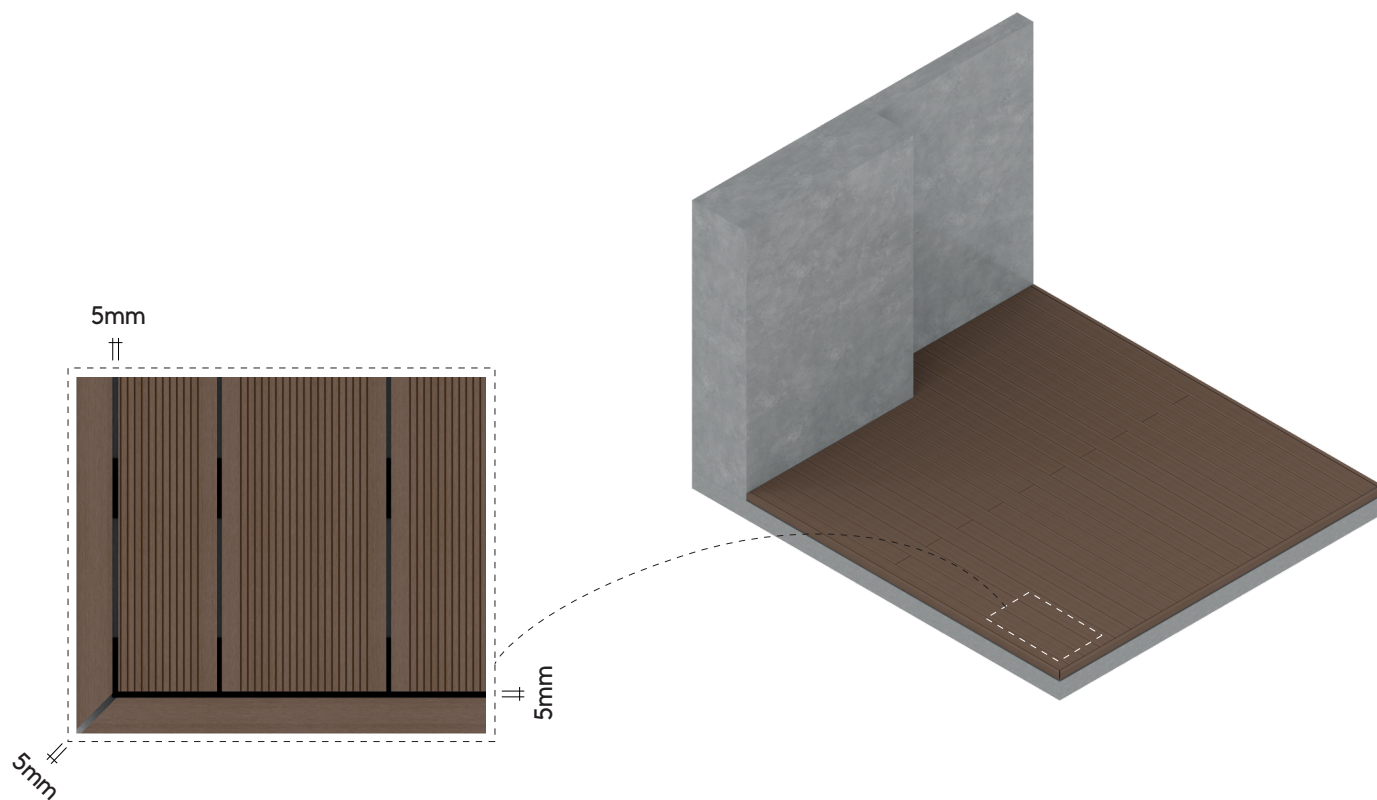

5. Pintura e manutenção

Apesar da resistência do SuperWPC contra água, sol, cuping, fungos e pragas, os perfis podem apresentar variações de tonalidade similar à madeira convencional, portanto, é essencial aplicar uma camada de stain à base d'água para manter o acabamento e facilitar a limpeza.

Preparação do material

Antes de começar, é importante preparar adequadamente o material. Inicie lixando a superfície do deck com uma lixa fina de grão 220. O objetivo é garantir uma superfície uniforme e esteticamente bonita.



Lixe no sentido da textura da peça para manter a integridade do produto. Certifique-se de remover o pó resultante do lixamento, idealmente com um pano úmido.

A superfície a ser pintada deve estar completamente íntegra, limpa, seca e livre de gorduras, óleos, graxas e partículas soltas. Qualquer imperfeição na superfície pode afetar a qualidade do acabamento da pintura.

Escolha da tinta e aplicação

Recomendamos a aplicação de stain à base d'água para madeira sobre o deck em SuperWPC da Ecovale Acabamentos. Certifique-se de escolher uma opção de qualidade e aplique o produto de acordo com as instruções do fabricante do stain, seguindo a recomendação de usar pincel, rolo ou esponja, conforme apropriado. O fabricante geralmente fornece diretrizes específicas para a aplicação de seu produto, como diluição, tempo de secagem e temperatura ambiente ideal. Siga essas instruções cuidadosamente.

Antes de iniciar a pintura do seu deck em SuperWPC da Ecovale Acabamentos, faça uma aplicação de teste em uma pequena área ou em uma amostra do material. Isso ajudará a determinar se o acabamento final será conforme o desejado.

Além disso, o teste permitirá que você defina quantas demãos serão necessárias para atingir o resultado desejado.



Devido à alta resistência do SuperWPC, geralmente são necessárias menos demãos de stain do que em superfícies de madeira convencional. Aplique a quantidade apropriada para alcançar a cobertura desejada, mas evite excessos que possam tornar o produto muito liso e escorregadio.

Certifique-se de que o tom do stain seja o desejado antes de prosseguir com a aplicação completa no deck. Ao seguir estas orientações, você poderá pintar seu deck em SuperWPC da Ecovale Acabamentos com sucesso, personalizando-o de acordo com suas preferências de estilo e também facilitar a manutenção e limpeza do seu espaço ao ar livre.



Atenção na aplicação

A aplicação do stain à base d'água para madeira deve ser realizada de forma contínua, do início ao fim das peças do deck, para evitar manchas e diferenças de tonalidade. Em caso de manchas ou imperfeições na pintura, utilize lixa leve para renovar a área desejada e o processo de pintura pode ser iniciado novamente na área afetada.

6. Limpeza e manutenção

Para limpeza e manutenção do deck, basta utilizar água e sabão neutro. Outros produtos de limpeza devem ser evitados para não danificarem a pintura e o acabamento.





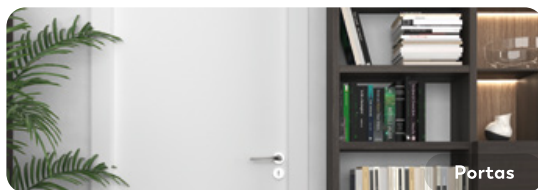
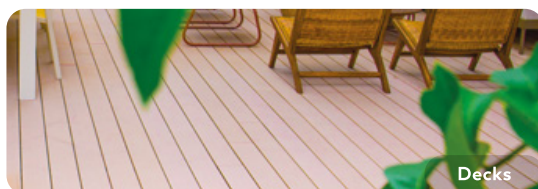

ECOVALE[®]

FAZ TODA A DIFERENÇA

CONHEÇA NOSSAS SOLUÇÕES



-  [ecovaleacabamentos](#)
-  [EcovaleAcabamentos](#)
-  [EcovaleAcabamentos](#)
-  [ecovale-acabamentos](#)



(51) 3780 8888
ecovale@ecovale.ind.br
RSC 453, n° 11.180, km 50
Linha Geralda | Estrela-RS