

ferpa  
design

rack

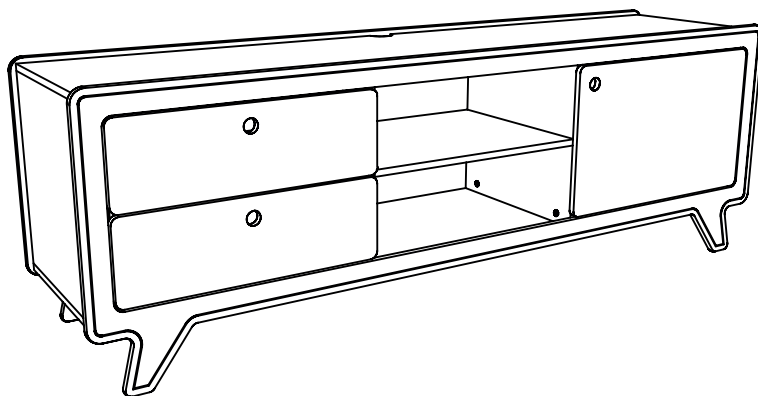

móveis autênticos  
para **humanos**  
exigentes.

**jimmy**

# olá, preparamos um **passo a passo** para você:

- 1 Os móveis da Linha Humanos têm um nível médio de dificuldade de **montagem**. Diferente da Linha Gatos, que tem montagem fácil. Por isso, indicamos a contratação de um montador ou que a montagem seja feita por uma pessoa com experiência.
- 2 **Confira todas as peças antes de montar**. Caso alguma apresente defeito, entre em contato com o nosso time para a substituição e monte o seu móvel quando a nova peça chegar.
- 3 Escaneie o QR code ao lado e aproveite a **playlist da Ferpa**, feita especialmente para você aproveitar a montagem do novo móvel.



# guia de peças e ferragens:

## PEÇAS - Rack Jimmy - VOLUME 01

Nº.	CÓD.	PEÇA	QUANT.	COMP. (mm)	LARG. (mm)	ESPE. (mm)
1	RAJIM 101	frente	1	1800	600	15
2	RAJIM 102	fundo	1	1800	600	15
3	RAJIM 103	base	1	1772	420	15
4	RAJIM 104	teto	1	1772	420	15

## PEÇAS - Rack Jimmy - VOLUME 02

Nº.	CÓD.	PEÇA	QUANT.	COMP. (mm)	LARG. (mm)	ESPE. (mm)
5	RAJIM 105	lateral calço dobrad.	1	420	70	15
6	RAJIM 106	lateral externa esq.	1	420	430	15
7	RAJIM 107	lateral interna trilho	1	420	420	15
8	RAJIM 108	lateral meio trilho	1	420	420	15
9	RAJIM 109	divisória meio	1	650	420	15
10	RAJIM 110	lateral meio	1	550	420	15
11	RAJIM 111	lateral externa esq.	1	420	420	15
12	RAJIM 112	porta	1	466	362	15
13	RAJIM 113	frente gaveta	2	512	390	15
21	RAJIM 121	fundo gaveta	2	493	385	15
22	RAJIM 122	traseira gaveta	2	493	134	15
23	RAJIM 123	lateral gaveta	4	400	149	15

## FERRAGENS -Rack Jimmy (1 gaveta)

REF.	CÓD.	NOME	IMAGEM	QUANT.
A	09.11.007	tambor bigfix 15mm		60
B	09.02.088	parafuso bigfix fenda combinada		60
C	80.08.030	cavilha de madeira 8x30mm		94
E	PARAF4X16	parafuso philips 4x16		36
M	DOBRACURV	dobradiça curvada com click		2
N	TRTLBIG40	trilho telescópico bigfer 40cm		4

Com a peça 1 no chão, comece colocando os parafusos (B) em todos os furos pequenos, depois repita o passo com a peça 2:

1

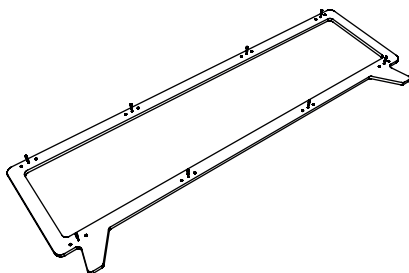

Coloque as cavilhas de madeira (C) nos furos médios das peças 5, 6, 7, 8, 9 e 11 como mostra a imagem:

2

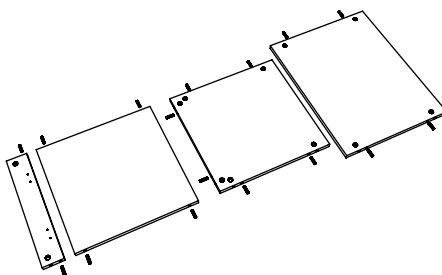

Repita o passo 2 colocando as cavilhas de madeira (C) nos furos laterais da peça 3, em seguida coloque os parafusos (B) em todos os furos pequenos da face da peça. Repita este passo com a peça 4:

3

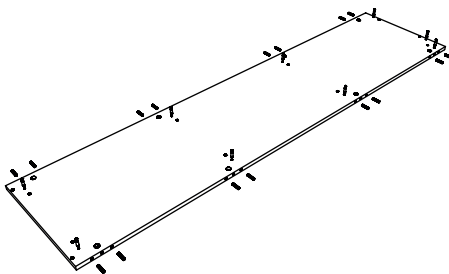

Com as cavilhas de madeira já colocadas nas peças 8 e 9, coloque os parafusos (B) em todos os furos pequenos da face da peça, como mostra a imagem:

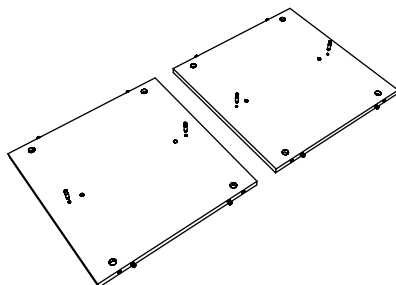

---

Com as cavilhas já colocadas nas peças 7 e 8, instale as corrediças usando os parafusos (E) nos furos pequenos da face das peças, como mostra a imagem:

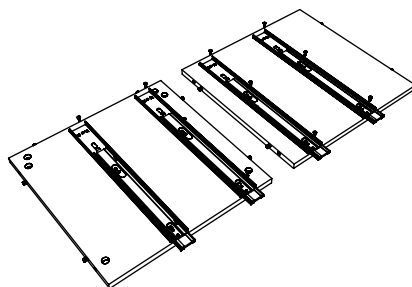

---

Encaixe as peças 8 e 10 na peça 9, como mostra a imagem:

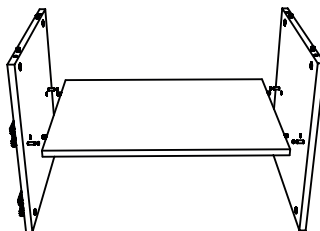

Coloque os tambores (A) nos furos maiores da peça 9 e com a ajuda da chave Philips gire os tambores no sentido horário para fixar as peças. Garanta que estejam bem apertados:

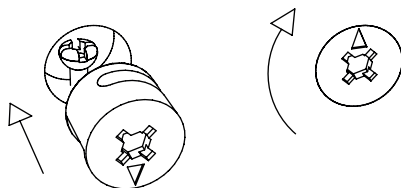

7

Encaixe a estrutura montada anteriormente na peça 3. Em seguida, repita o passo 7, colocando e fixando os tambores (A) nas peças 8 e 9:

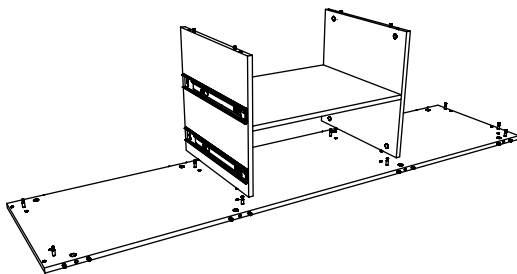

8

Encaixe as peças 5, 6, 7 e 11 na peça 3, como mostra a imagem. Em seguida, repita o passo 7, colocando e fixando os tambores (A):

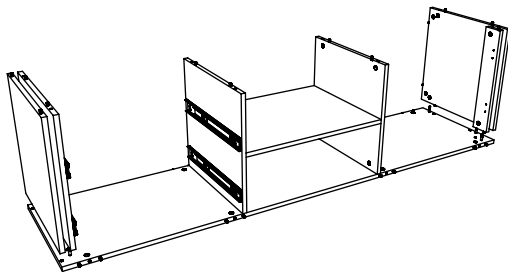

9

Encaixe a peça 4 na estrutura já montada e repita o passo 7, colocando os tambores (A) e fixando as peças:

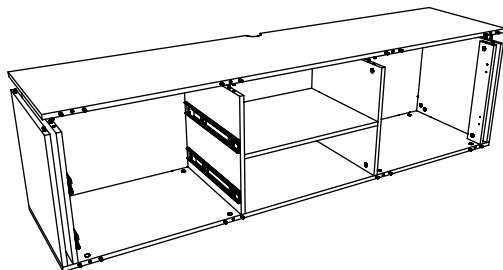

10

---

Encaixe a estrutura já montada na peça 2 e repita o passo 7, colocando e fixando os tambores (A):

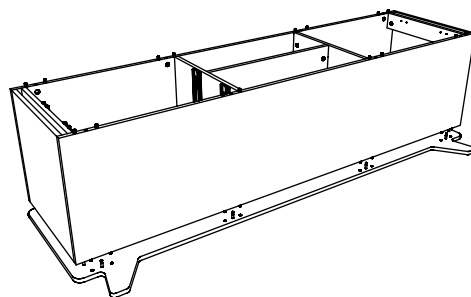

11

---

Encaixe a peça 1 na estrutura já montada e repita novamente o passo 7, colocando os tambores (A) e fixando a peça:

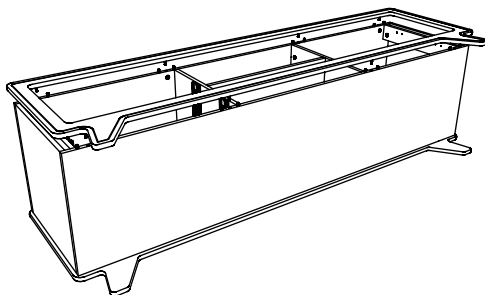

12

Inicie separando as peças 13, 21, 22 e 23 como mostra a imagem. Coloque as cavilhas de madeira (C) nas laterais das peças 21, 22 e 23. Em seguida coloque os parafusos (B) nos furos menores das faces das peças 13, 22 e 23:

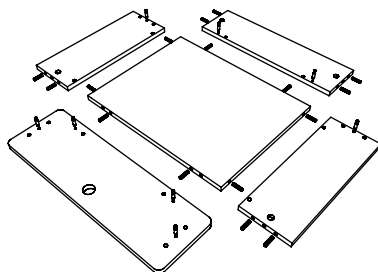

13

Encaixe a peça 21 na peça 22, como mostra a imagem, e repita o passo 7, colocando e fixando os tambores (A):

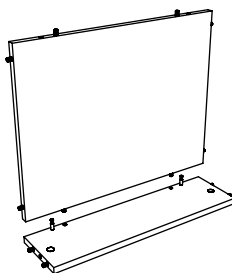

14

Encaixe as peça 23 nas peças 21 e 22, como mostra a imagem. Repita o passo 7, colocando e fixando os tambores (A):

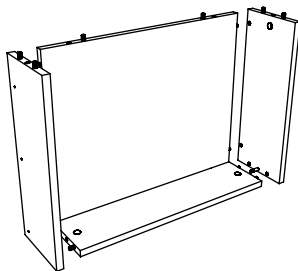

15



Encaixe a estrutura montada na peça 13 e repita o passo 7, colocando e fixando os tambores (A):

16

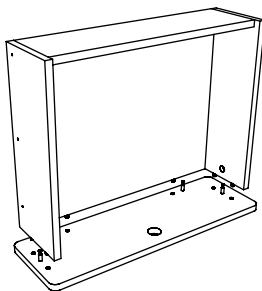

---

das corredeiras nas peças 23 usando os parafusos (E), como mostra a imagem:

17

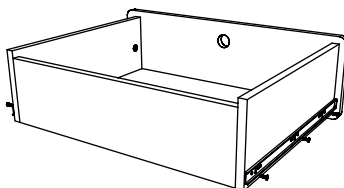

---

Parafuse as dobradiças na peça 12 usando os parafusos (E), como mostra a imagem:

18

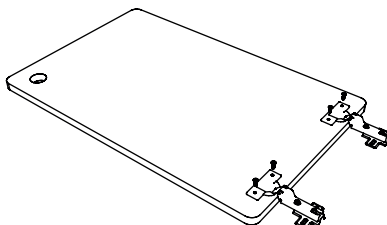

Parafuse a peça 12, já com as dobradiças fixadas, na peça 5 usando os parafusos (E), como mostra a imagem:

19

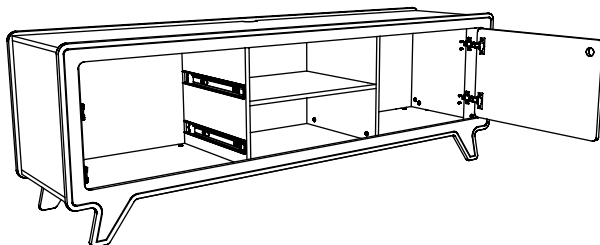

Encaixe as gavetas já montadas alinhando os calços com as corrediças das peças 7 e 8, como mostra a imagem:

20

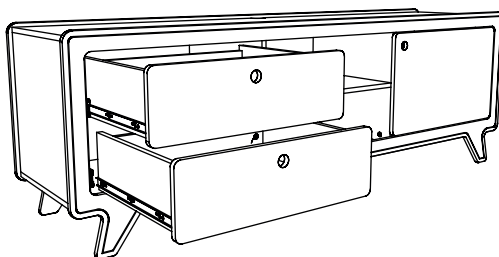

AGORA É SÓ REGULAR A PORTA E SEU MÓVEL ESTARÁ PRONTO!