

Leia atentamente todas as instruções antes de iniciar a montagem do seu produto!

\*Garantia válida somente se forem seguidas corretamente as instruções contidas neste manual.

- Reserve uma área livre e limpa para a montagem;
- Aconselhamos que utilize a embalagem para forrar o chão;
- Para garantir uma maior durabilidade do seu produto, respeite as seguintes informações de conservação:
- **Limpeza:** passe um pano seco e umedecido até retirar todo o pó. Se preferir, use um pano levemente umedecido e, em seguida, utilize um pano seco. Em caso de manchas, limpe com uma solução de água e sabão, seguindo as mesmas orientações de limpeza geral. Nunca utilize solventes, aguarrás, removedores, lustra móveis, tiner, acetona, sapólio...
- **Cuidados:** Não exponha o móvel à luz solar, pois reduz a durabilidade do material e causa mudanças na cor e textura. Proteja a superfície de objetos coloridos que soltem tinta, úmidos, quentes, pontiagudos e cortantes.

Etiqueta

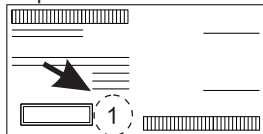

Observar nº de identificação presente na etiqueta de cada peça conforme indicado nas imagens abaixo.

## Relação de ferragens

A		Cavilha madeira 8x30	24
B		Pino plástico	04
C		Puxador couro	03
D		Parafuso Francês 3/16x2 cabeça lenticular	03
E		Minifix	04
F		Tambor	04
G		Tampa plástica 15x15	06
H		Parafuso 4x25	15
I		Parafuso Phillips M4x10	04
J		Parafuso 4x30	07
K		Parafuso 4x35	08
L		Parafuso 3,5x40	22
M		Parafuso 3,5x16	36
N		Cavilha madeira 8x20	36
O		Dobradiça reta com amortecedor	06
P		Passa fio	01

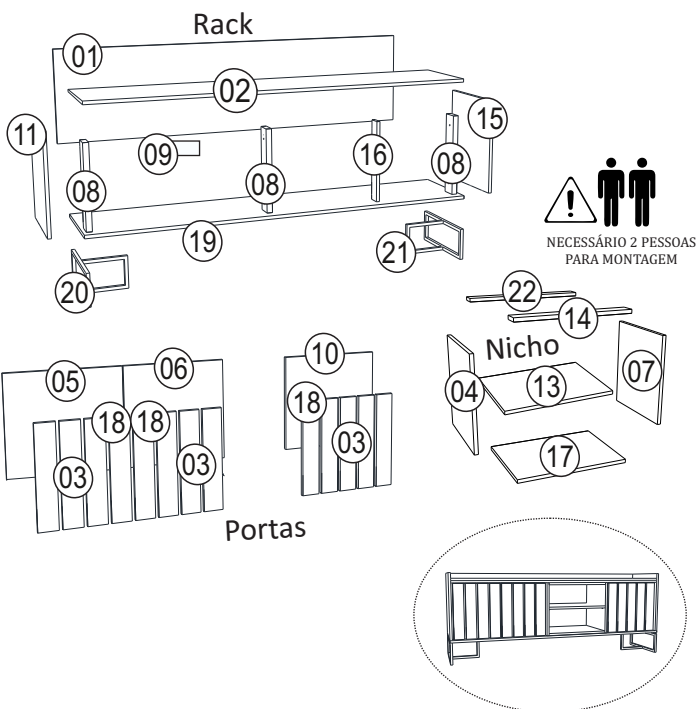

## Preparação das Peças

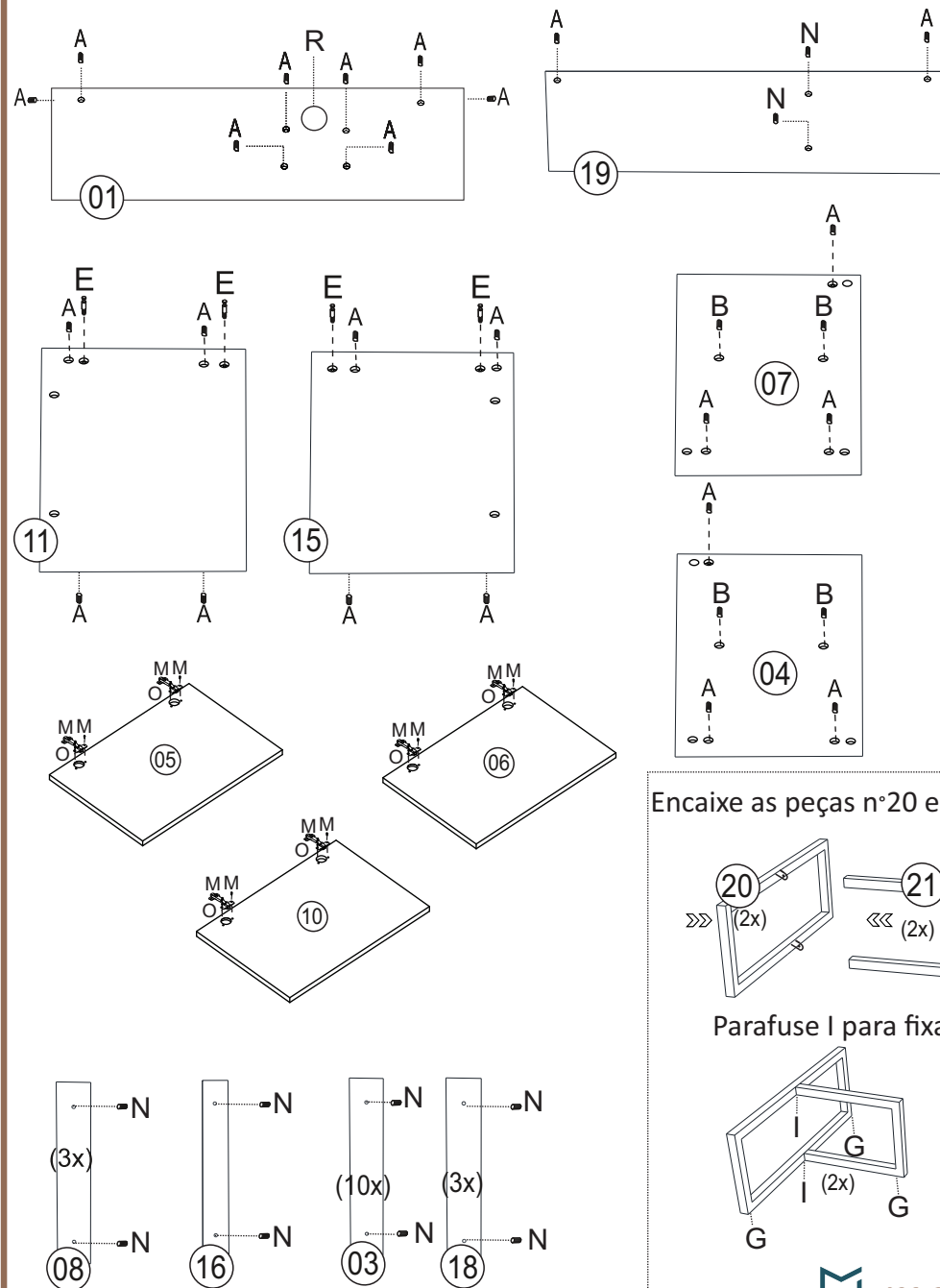

Encaixe as peças nº20 e nº21.

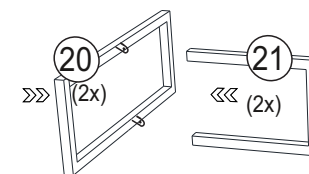

Parafuse I para fixar.

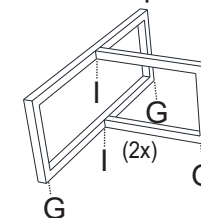

## 1 Montagem do Nicho

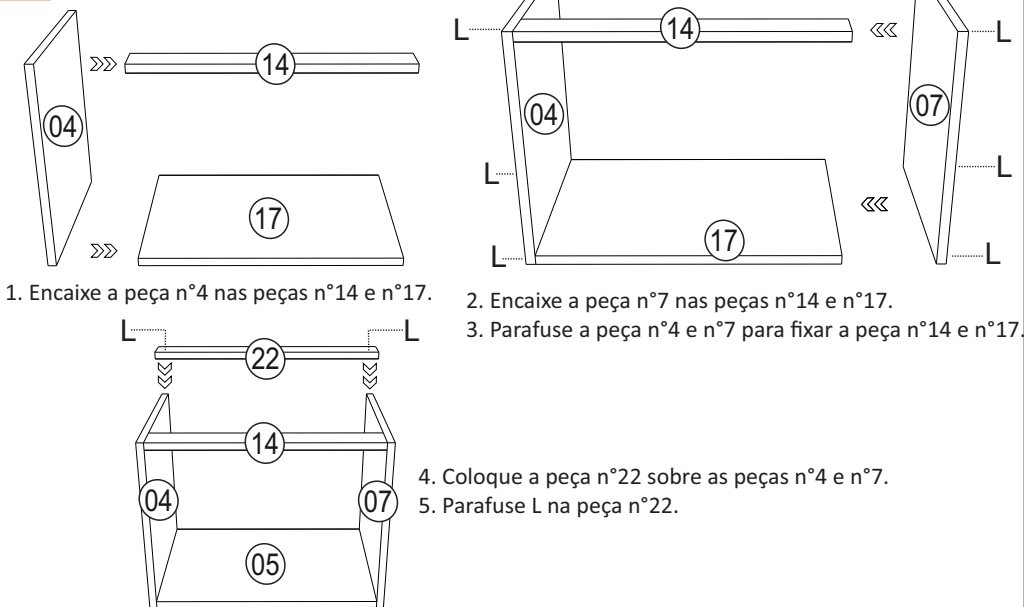

1. Encaixe a peça n°4 nas peças n°14 e n°17.
2. Encaixe a peça n°7 nas peças n°14 e n°17.
3. Parafuse a peça n°4 e n°7 para fixar a peça n°14 e n°17.

4. Coloque a peça n°22 sobre as peças n°4 e n°7.
5. Parafuse L na peça n°22.

## 2 Montagem do Rack

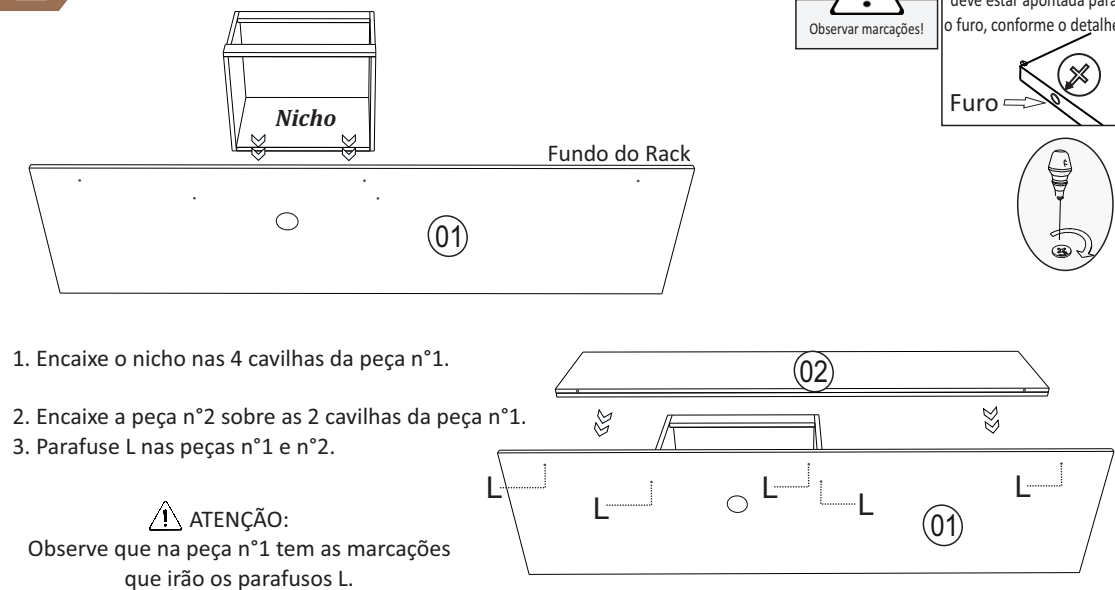

1. Encaixe o nicho nas 4 cavilhas da peça n°1.
2. Encaixe a peça n°2 sobre as 2 cavilhas da peça n°1.
3. Parafuse L nas peças n°1 e n°2.

**ATENÇÃO:**  
Observe que na peça n°1 tem as marcações que irão os parafusos L.

## 3 Montagem do Rack

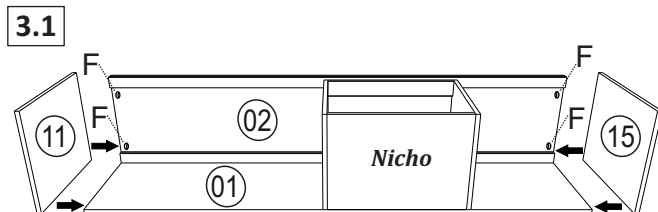

1. Encaixe as peças n°11 e n°15 nas peças n°1 e n°2.
2. Em seguida, encaixe a peça n°19 nas cavilhas A das peças n°11 e n°15.
3. Aparafuse J a peça n°14 para fixar na peça n°2.
4. Aparafuse L a peça n°19 conforme imagem, para fixar as peças n°11, n°15 e o nicho.

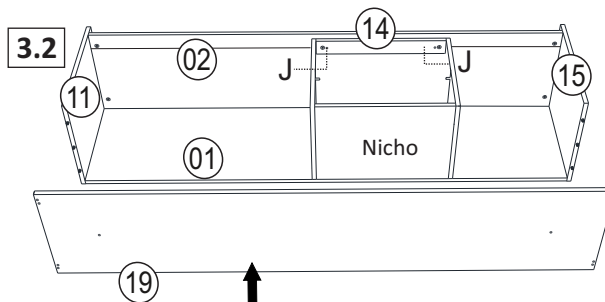

**ATENÇÃO:**  
Observe que na peça n°20 tem as mesmas marcações que a peça n°19.  
Basta alinhá-las para aparafusar.

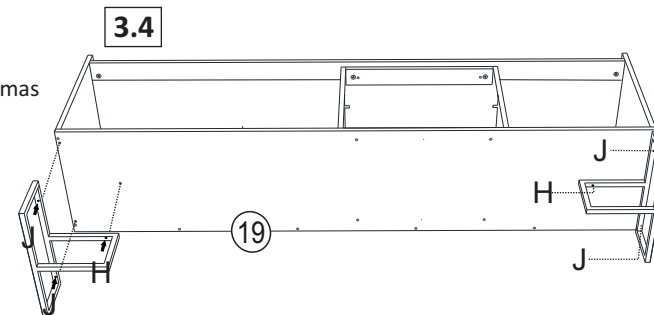
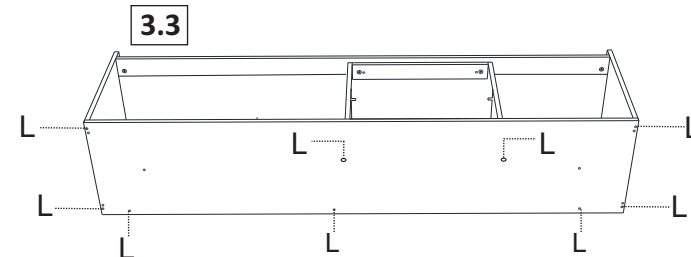

5. Alinhe as peças n°20 nas marcações da peça n°19. Em seguida, aparafuse J para fixar ambas as peças.

## 4 Preparação da porta

**ATENÇÃO:**  
Antes de encaixar as travessas na porta, observe que 3 delas tem a furação que vai o puxador.

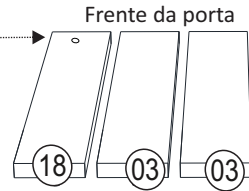

Observe que nas peças n°5 e n°6 só vai encaixada 4 ripas, enquanto que a peça n°10 vai 5 ripas.

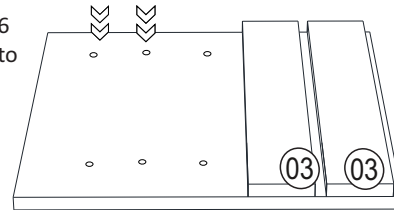

1. Encaixe as peças n°3 e n°18 na peças n°05, n°6 e n°10.
2. Aparafuse H nas marcações da costa das peças n°05, n°6 e n°10 para fixar a peça n°3 e n°18.

Costa da porta

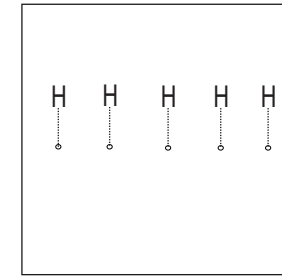

Frente da porta pronta

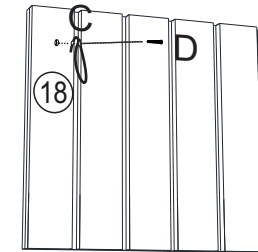

**ATENÇÃO:**  
Observe que nas peças n°05, n°6 e n°10 tem as marcações que irão as cavilhas N da peça n°3 e n°18 e os parafusos H.

3. Coloque os puxadores C e aparafuse D para fixar na peça n°18.

## 5 Montagem do Rack

5.1

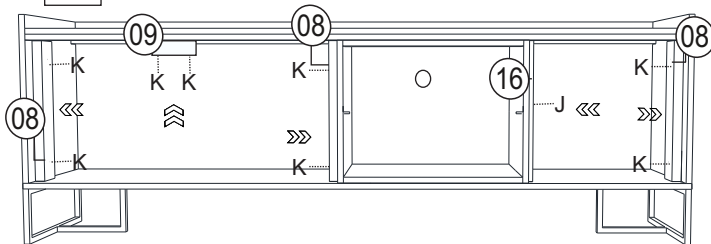

1. Coloque a peça n°9 nas marcações da peça n°2 e adicione o parafuso K para fixar a peça, conforme imagem acima.
2. Encaixe as peças n°8 e n°16 nas marcações, conforme imagem. Aparafuse K as peças n°8 e aparafuse J a peça n°16 para fixar nas laterais.

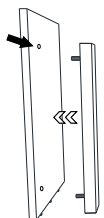

**ATENÇÃO:**

Observe que na peça n°11, n°4, n°7 e n°15 tem as marcações que irão encaixar as cavilhas N das peças n°8 e n°16.

5.2

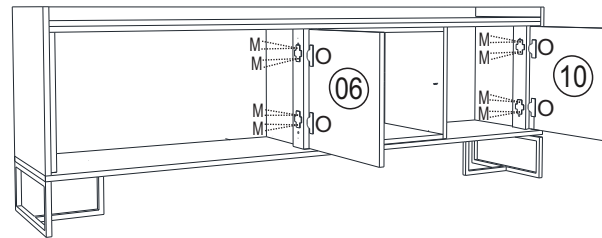

3. Coloque o calço da dobradiça P que está na peça n°06 sobre as peças n°8.
4. Alinhe sobre as marcações que tem nas peças n°8 e aparafuse M para fixar a porta no rack.

5.4

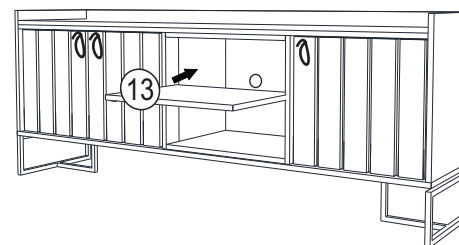

7. Coloque a peça n°13 sobre os pinos B, conforme imagem.

5.3

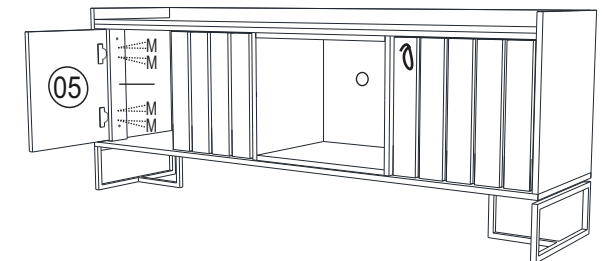

5. Coloque o calço da dobradiça P que está na peça n°5 sobre a peça n°8.
6. Alinhe sobre as marcações que tem na peça n°8 e aparafuse M para fixar a porta no rack.



Pronto!