

ILHA
COZINHA JOY

Bem-vindo

A Serpil traz até você soluções práticas de design com manuais de montagem e instalação detalhados para possibilitar o pleno aproveitamento do potencial dos produtos.

Para assegurar a garantia, é recomendada a prévia conferência de partes e componentes, bem como a leitura dos passos e suas ilustrações.

Preservar este documento é essencial para a adequada manutenção de seu móvel, o que engloba os possíveis ciclos de montagem e desmontagem.

Em caso de dúvidas, contate a Serpil que atende pelo fone 49.3366.6300 de Segunda a Sexta, das 7:30 às 11:45 e 13:30 a 18:00.

Recomendações

Os parafusos devem ser apertados periodicamente.

Evitar batidas e o contato com objetos cortantes.

Observar as cargas máximas suportáveis, quando houver, conforme o desenho esquemático no final do documento.

Partes do produto protegidas da incidência de luz estão sujeitas a alterações de tonalidade diferentemente das expostas. Somente o uso freqüente pode amenizar esta ocorrência.

Algumas pinturas novas, embora atóxicas, podem apresentar odores. Para amenizá-los, mantenha o móvel em local arejado por aproximadamente três dias.







Manutenção e Limpeza

Pano levemente umedecido com água, seguido de pano seco.

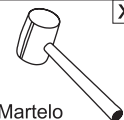
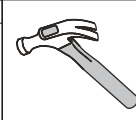
*Nunca utilizar produtos químicos ou abrasivos.

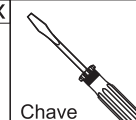
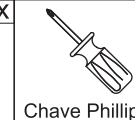
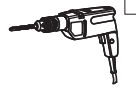
Pessoas necessárias para montar este produto

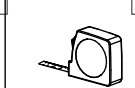
Abaixo sinalizadas, as ferramentas não fornecidas mas necessárias para a montagem do produto.

 Martelete Borracha	 Martelo	 Chave Phillips	 Chave Fenda	 Chave Phillips Pequena
 Furadeira com Broca de 5mm	 Chave de Boca de xmm	 Trena	 Nível	 Escada

PARTES DO PRODUTO		
ITEM	QTDE	NOME DA PEÇA
1	1	LATERAL DIREITA
2	1	DIVISÓRIA DIREITA
3	1	DIVISÓRIA ESQUERDA
4	1	LATERAL ESQUERDA
5	3	PRATELEIRA MENOR
6	1	PRATELEIRA MAIOR
7	1	FUNDO TOTAL
8	1	BASE DA ILHA
9	3	REFORÇO DO TAMPO
10	6	PÉ
11	1	MONTANTE 1 DO TAMPO DA ILHA
12	1	MONTANTE 2 DO TAMPO DA ILHA
13	2	PORTA CENTRAL
14	1	PORTA LATERAL
15	1	FRENTE DE GAVETA
16	1	LATERAL DIREITA DE GAVETA
17	1	LATERAL ESQUERDA DE GAVETA
18	1	FUNDO DE GAVETA
19	1	TRASEIRO DE GAVETA
20	3	CLEAT

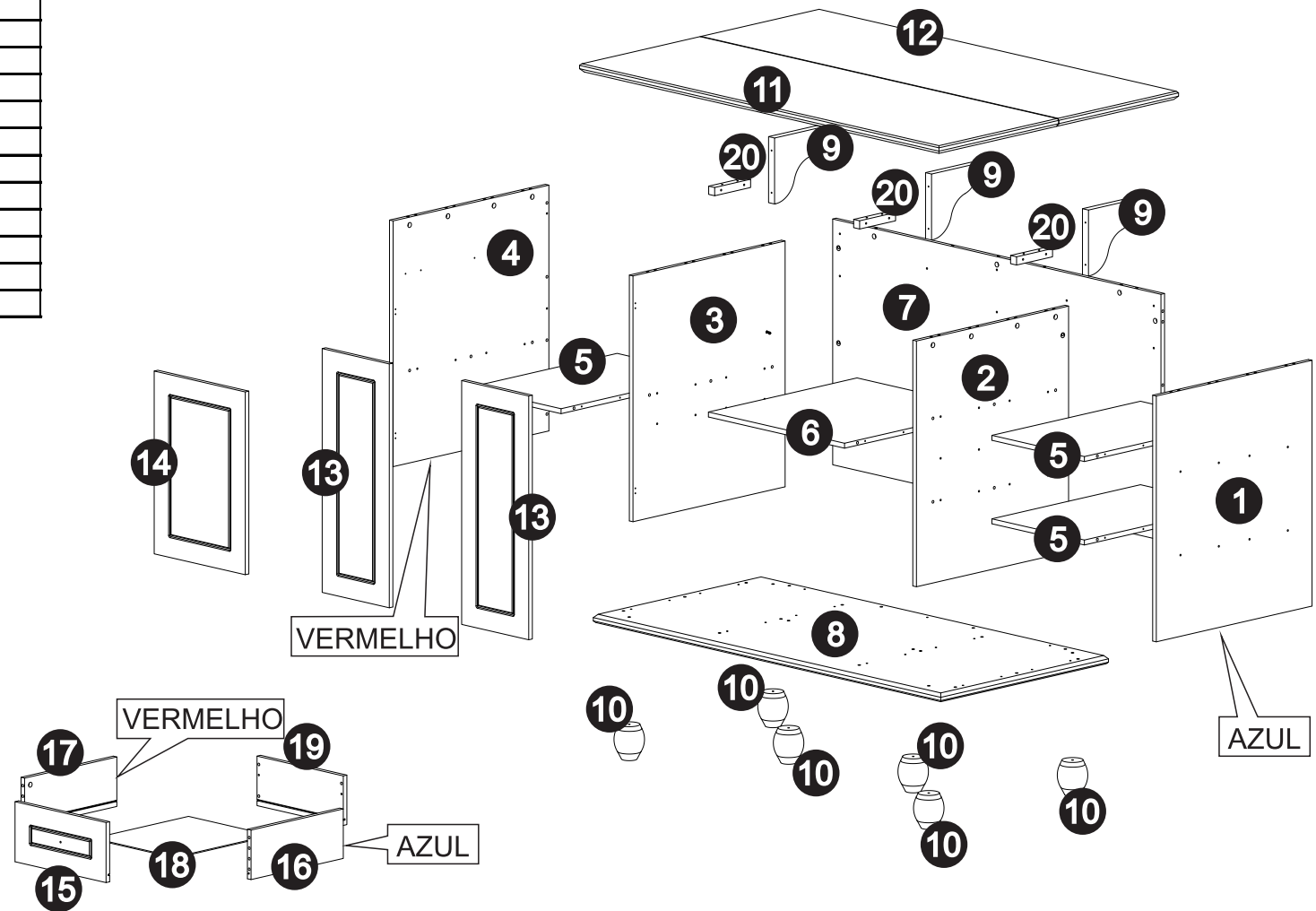

COMPONENTES



A- Cavilha 8x30 (76x)
Cod 323

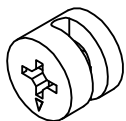

B- Tambor MiniFix 15x11,9 ou
14,7x11 - 13332 (35x) Cod 2900

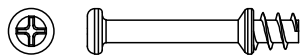

C- Haste Mini-Fix Simles
ZB BC (16x) Cod 2743

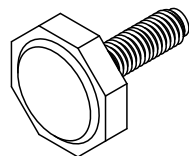

D- Sapata Reguladora 1/4"
(6x)

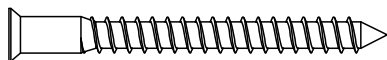

E- Parafuso Allen Soberbinho ZB
5,0x50mm Cab. 7mm (59x) Cod 2828



F- Haste Minifix Rosca 16mm ZN BC
(19x) (0909052411) Cod 2742

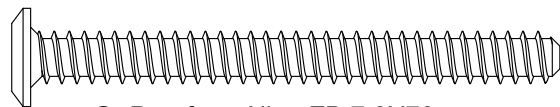

G- Parafuso Allen ZB 7,0x70mm
Cab.13mm (6x) Cod 2821



H- Parafuso CH PHS ZB
3,5x14mm (42x)

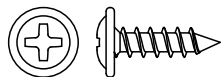

I- Parafuso FL PHS ZB
3,5x14mm (6x) Cod 2844

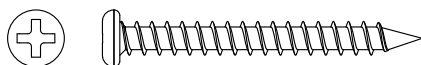

J- Parafuso PN PHS ZB
4,0x40mm (12x)

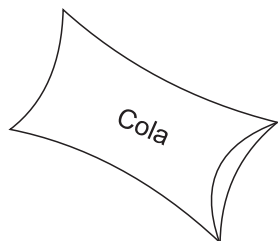

K- Sache Cola (1x)
Cod 382 (sem escala)



L- Parafuso MQ FL M4X22
(4x) Cod 10147



M- Tampa Tambor Adesivo
Creme Fosco 18mm (4x)

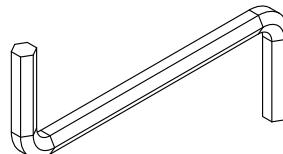

N- Chave Allen 3mm
(1x) Cod 2926

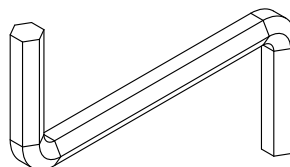

O- Chave Allen 4mm
(1x) Cod 2927

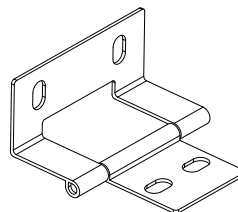

P- Dobradiça JOY
(6x)



Q- Bucha Sapata 1/4 PT
OC:2731574 (6x) Cod 41292

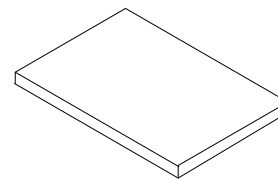

R- Espaçador 55x55x3 mm
(2X) Cod 41749

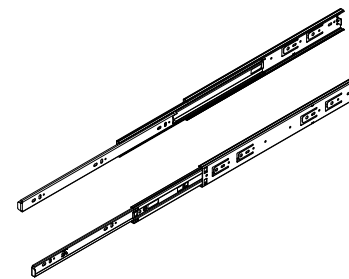

S- Corrediça metal telescópica
400mm (SOPRANO) (1x) COD 2678

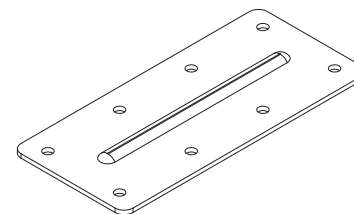

T- Chapinha Junção de Borda
04.04.292 Bigfer (2x) Cod 48649

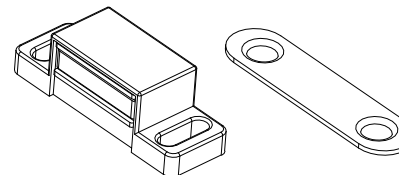

U- Fecho Magnético (SOPRANO)
(3x) Cod 333

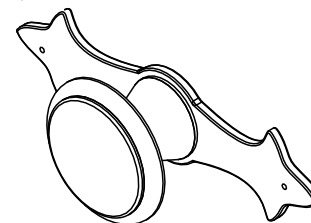

V- Puxador Redondo FRI 220
C/espelho pequeno OV (4x)
Cod 45251



W- Prego Latonado 1,5x15mm
(8x) Cod 46127

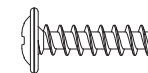

X- Parafuso FL PHS ZB
4,0x16mm (16x) Cod 2842

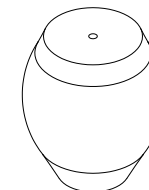

Y- Pé JOY NOGUEIRA
(6x) Cod 45587

Utilizar a régua abaixo para medir os componentes.

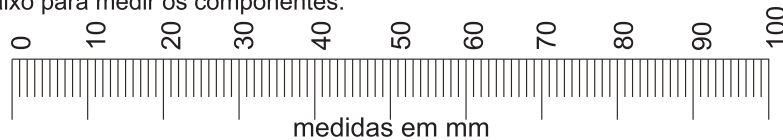

medidas em mm

Pré-montagem

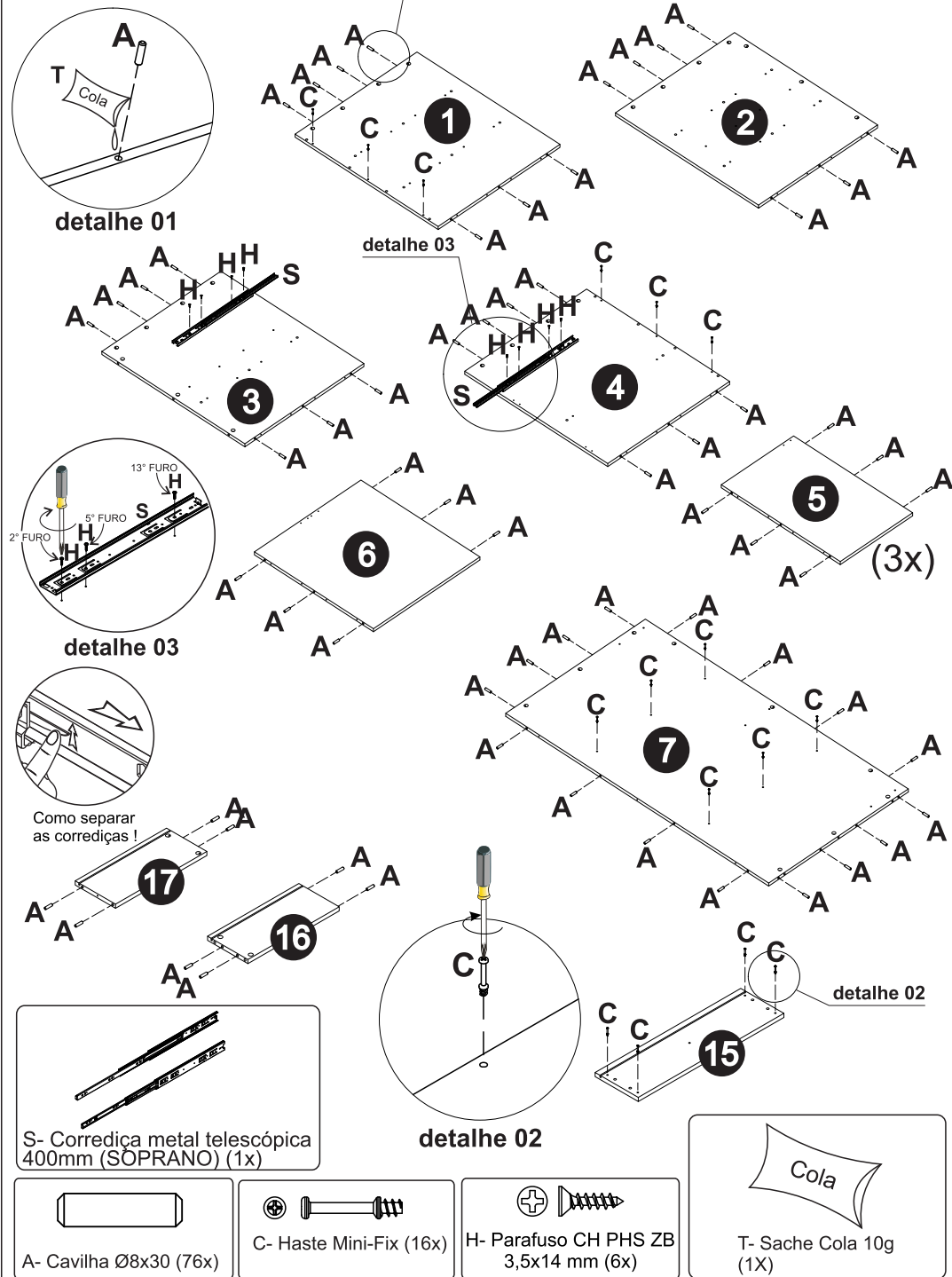

Passo 01

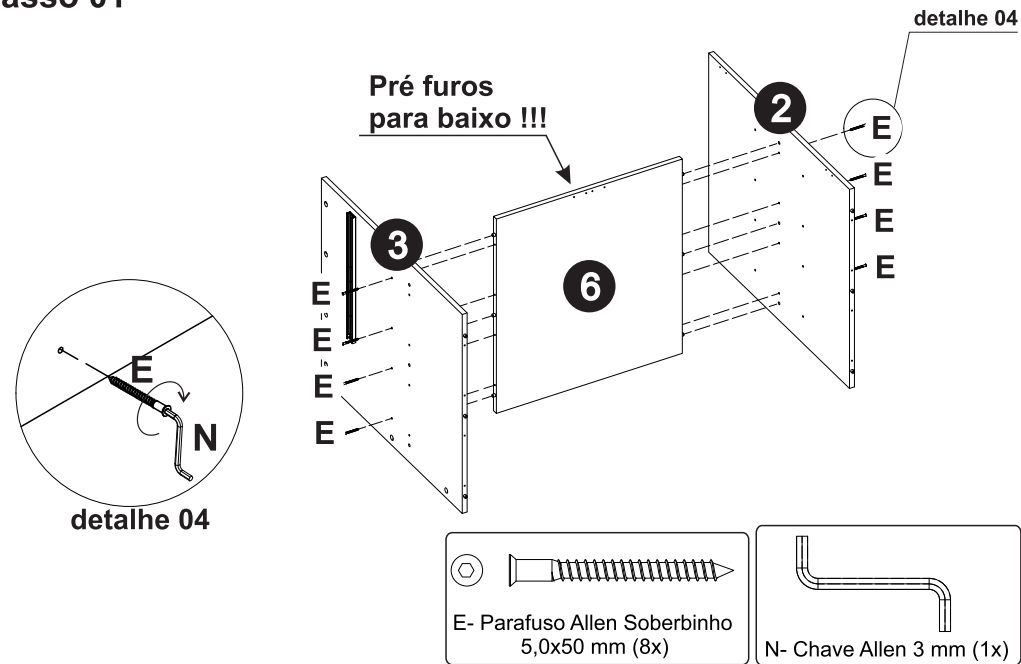

Passo 02

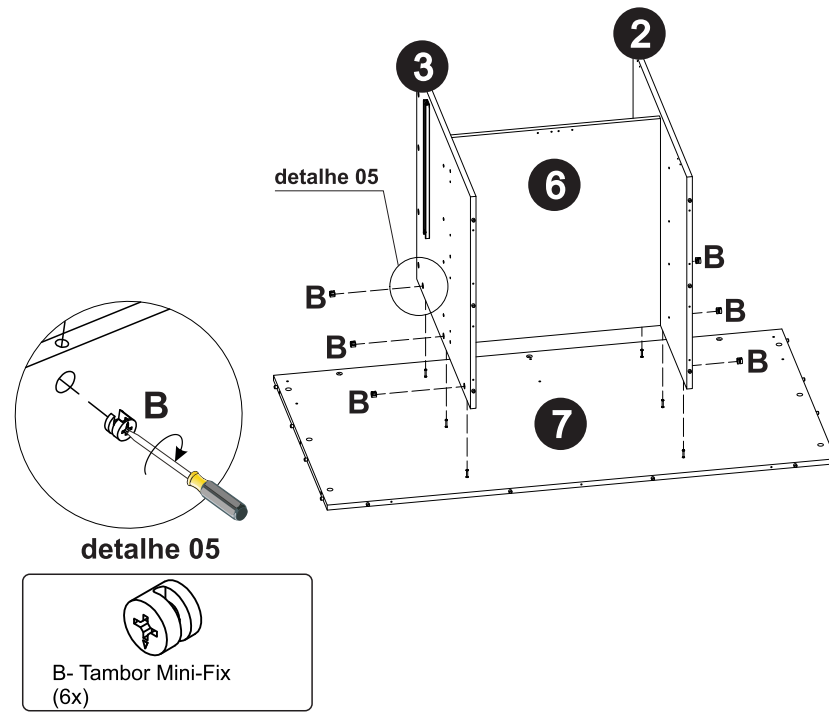

Passo 03

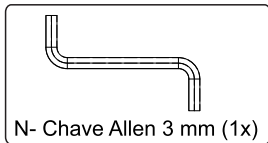
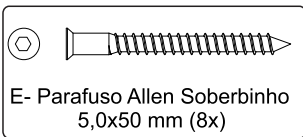
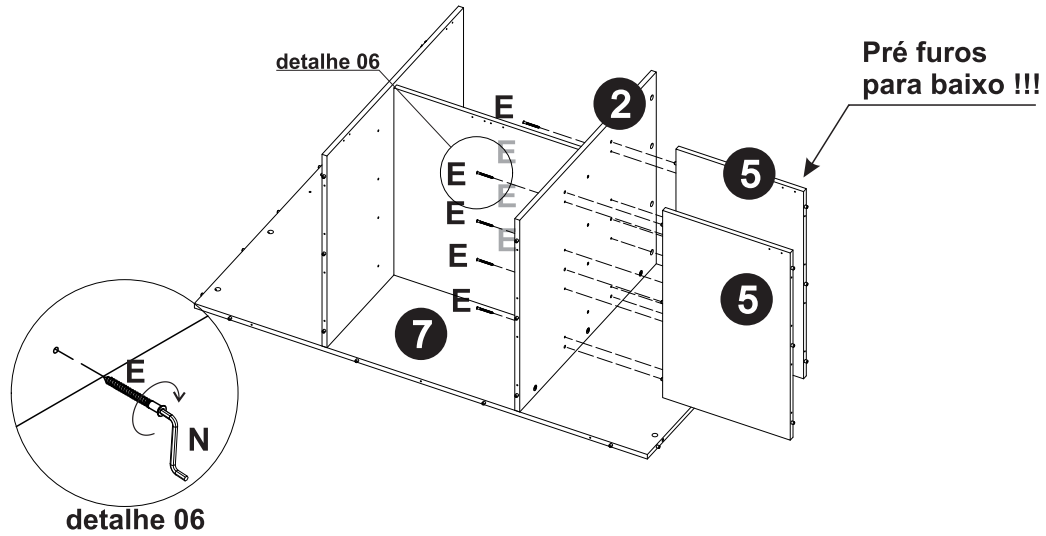

Passo 05

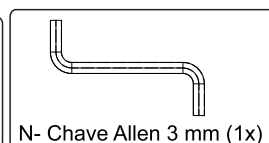
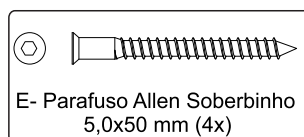
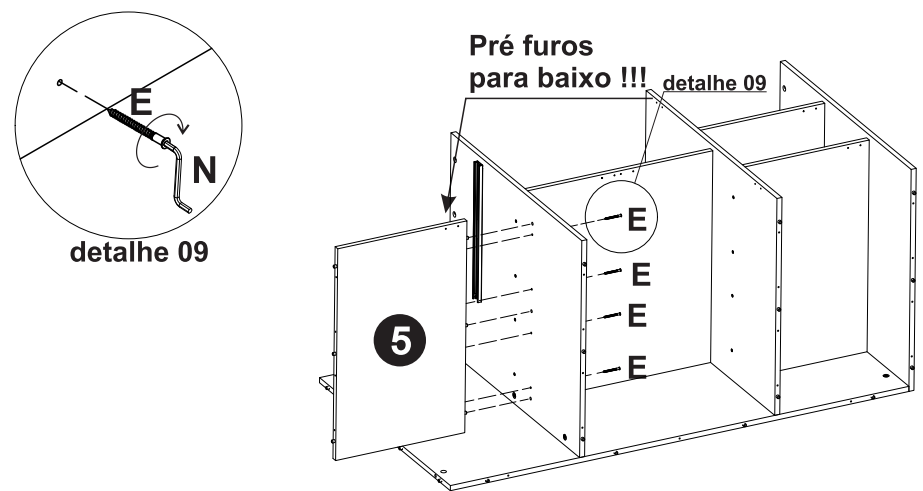

Passo 04

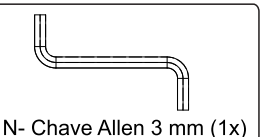
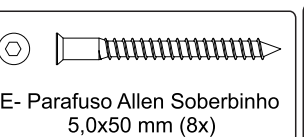
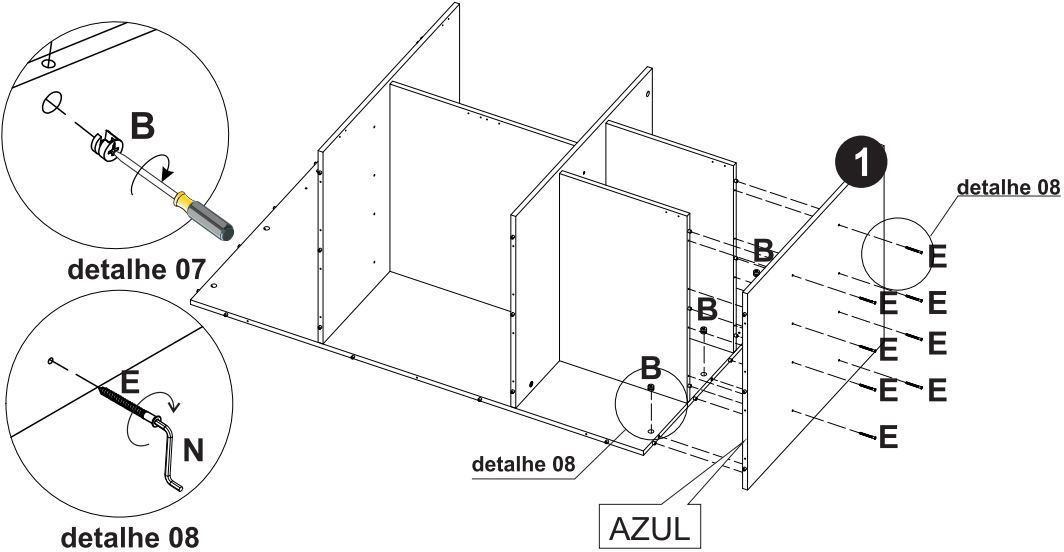

Passo 06

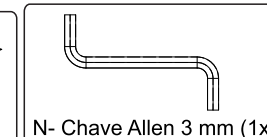
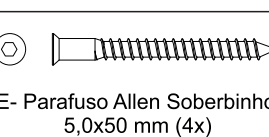
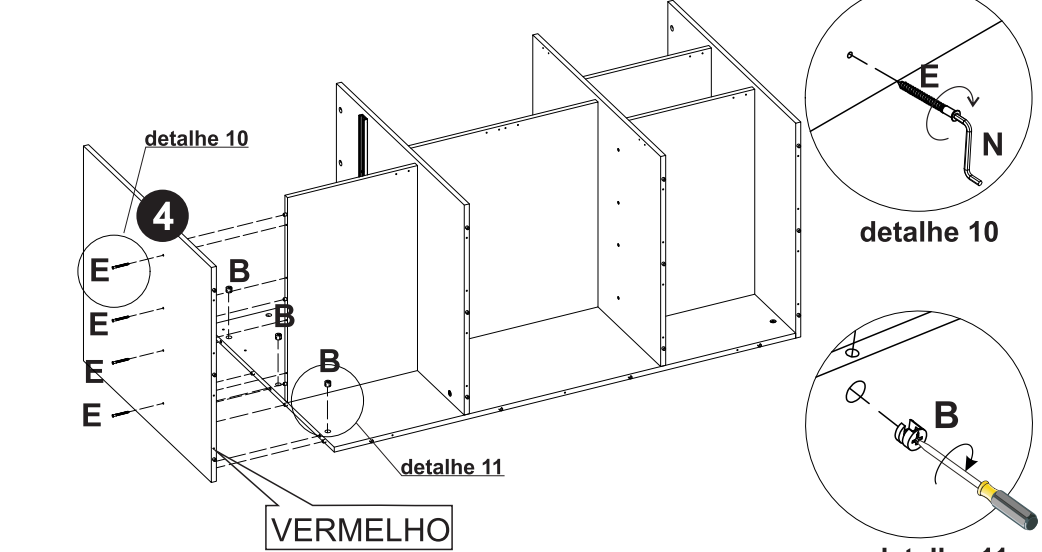

Passo 07

Após o produto montado, faça a regulagem da Sapata "D" conforme nivelamento do piso.

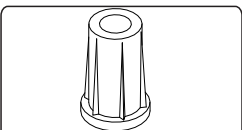
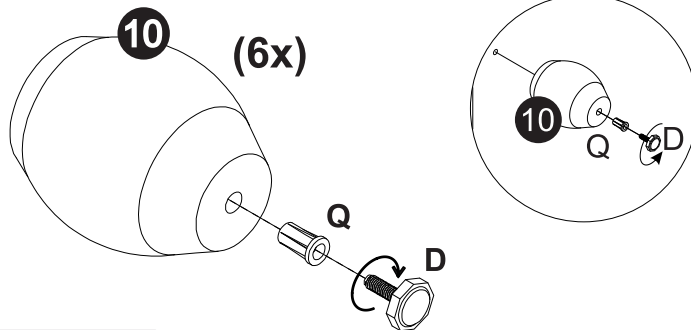

Q- Bucha Sapata 1/4 PT
OC:2731574 (6x) Cod 41292

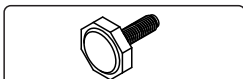

D- Sapata Reguladora
1/4" (6x)

Passo 08

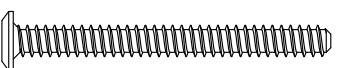
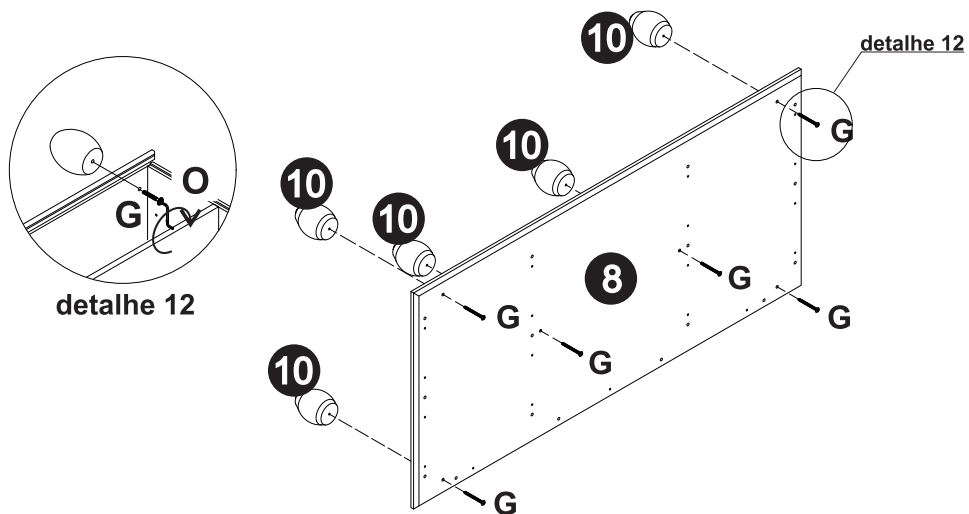

G- Parafuso Allen PHS ZB
7,0x70 mm Ø13 mm (6x)

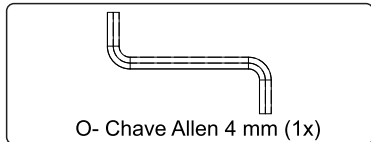

O- Chave Allen 4 mm (1x)

Passo 09

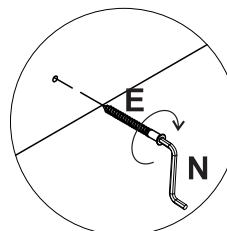

detalhe 13

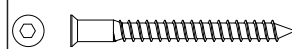
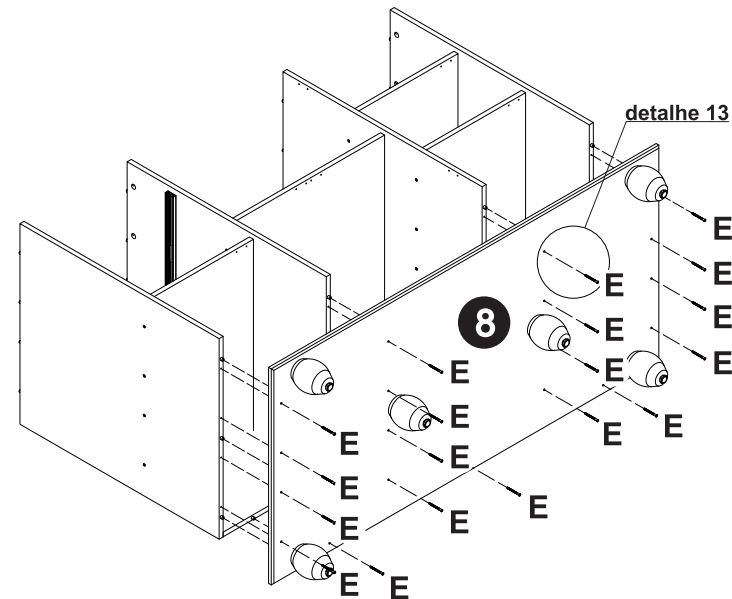

E- Parafuso Allen Soberbinho
5,0x50 mm (19x)

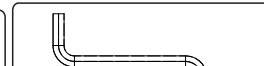

N- Chave Allen 3 mm (1x)

Passo 10

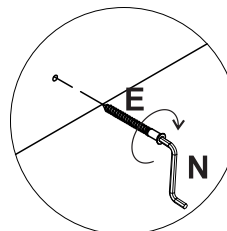

detalhe 14

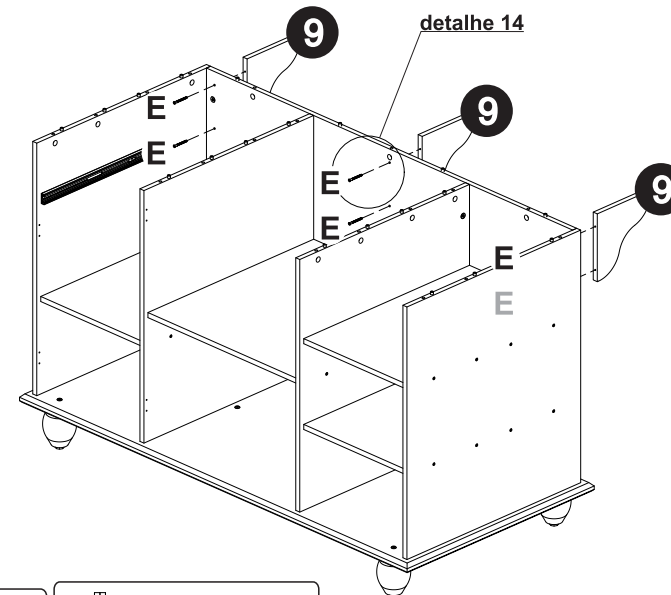

E- Parafuso Allen Soberbinho
5,0x50 mm (6x)

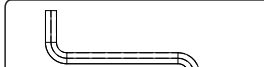

N- Chave Allen 3 mm (1x)

Passo 11

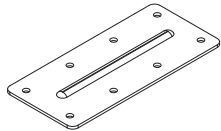
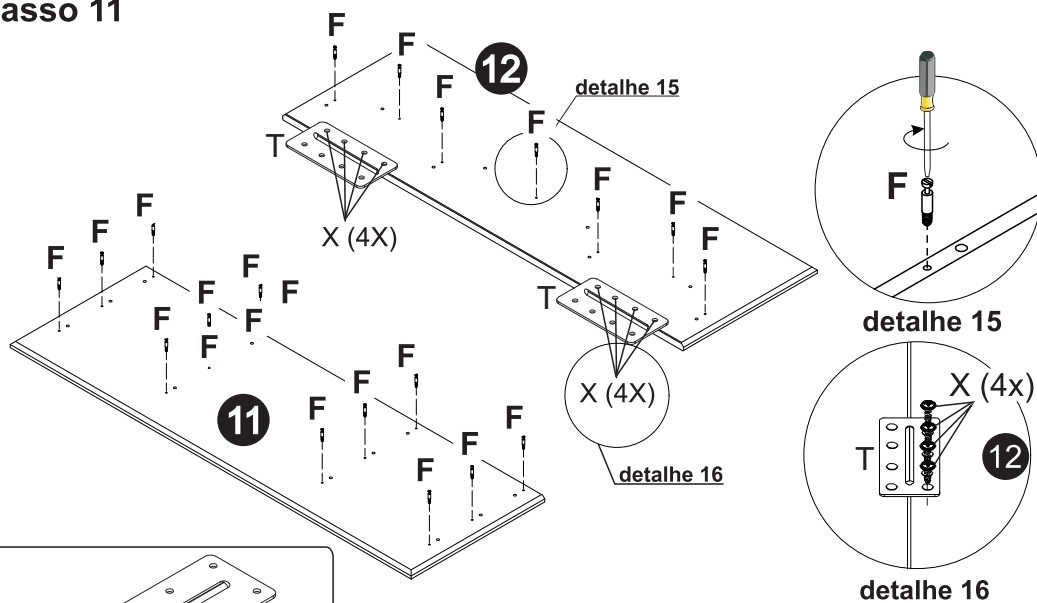

T- Chapinha Junção de Borda
04.04.292 Bigfer (2x)



F- Haste Mini-Fix Rosca
16mm (19x)

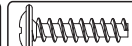

X- Parafuso FL PHS
ZB 4,0x16mm (8x)

Passo 13

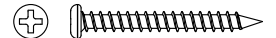
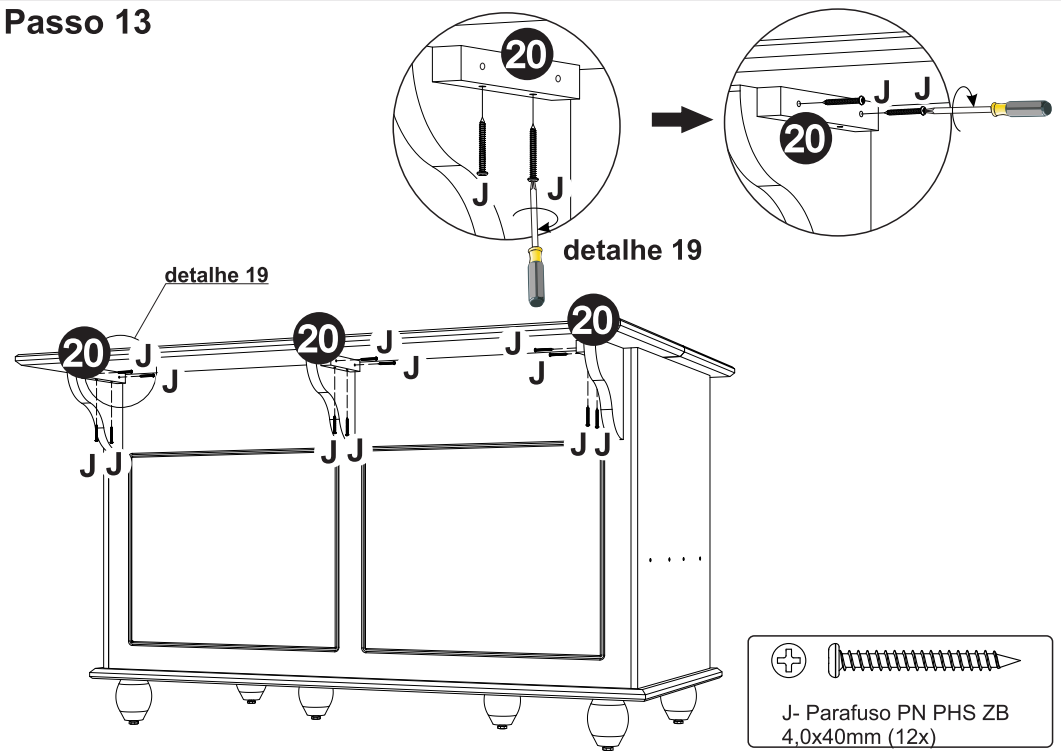

J- Parafuso PN PHS ZB
4,0x40mm (12x)

Passo 12

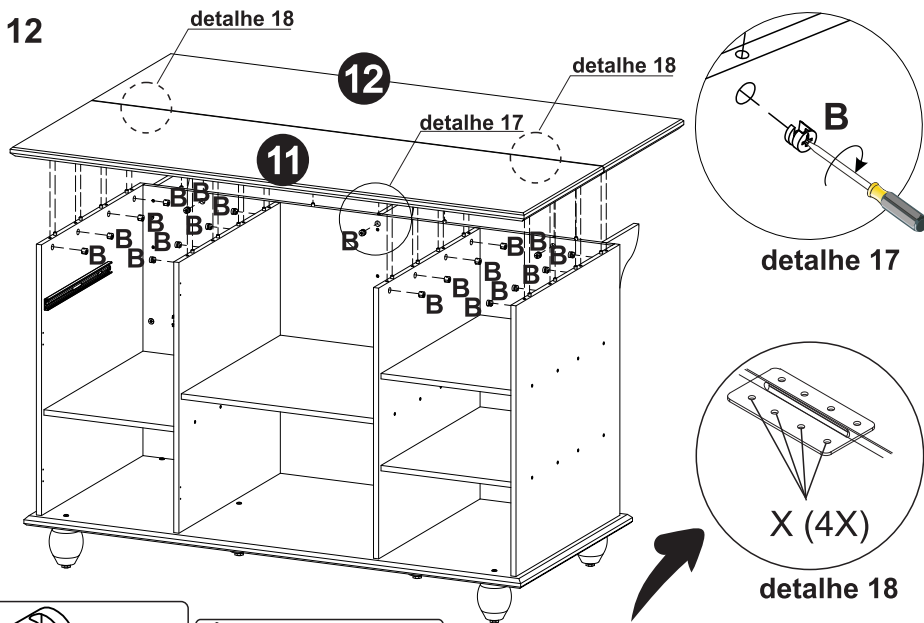

B- Tambor Mini-Fix
(19x)

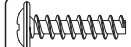

X- Parafuso FL PHS
ZB 4,0x16mm (8x)

Para finalizar a fixação da chapinha junção (T), deve-se fixar a outra fileira de parafusos no montante do tampo esquerdo (11)

Passo 14

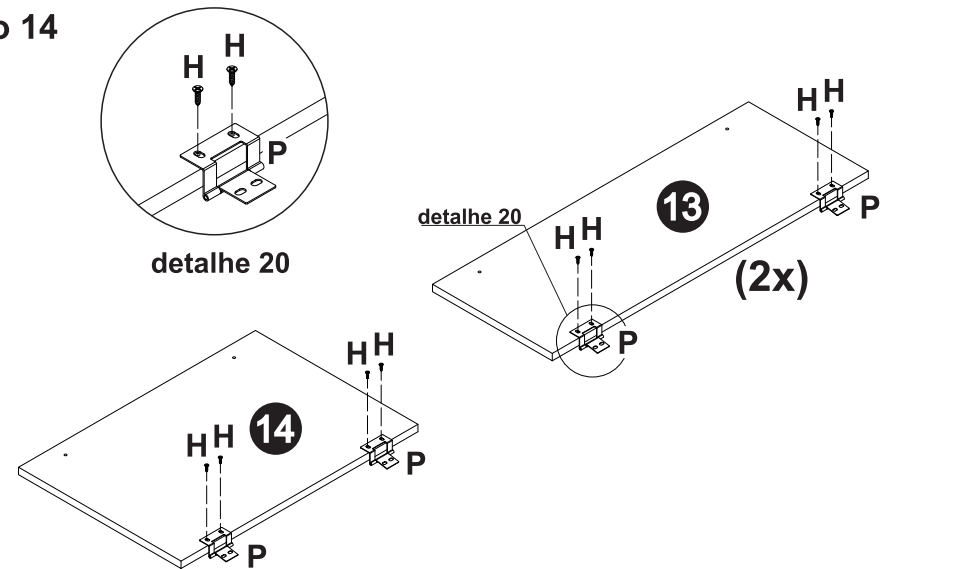

H- Parafuso CH PHS ZB
3,5x14 mm (12x)

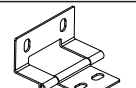

P- DOBRADIÇA JOY (6x)

Passo 15

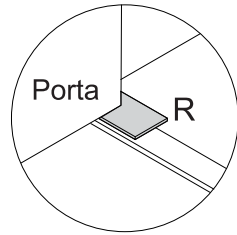

Porta R
detalhe 21

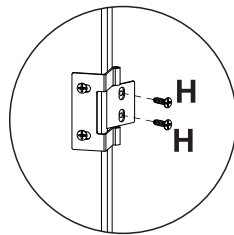

detalhe 22

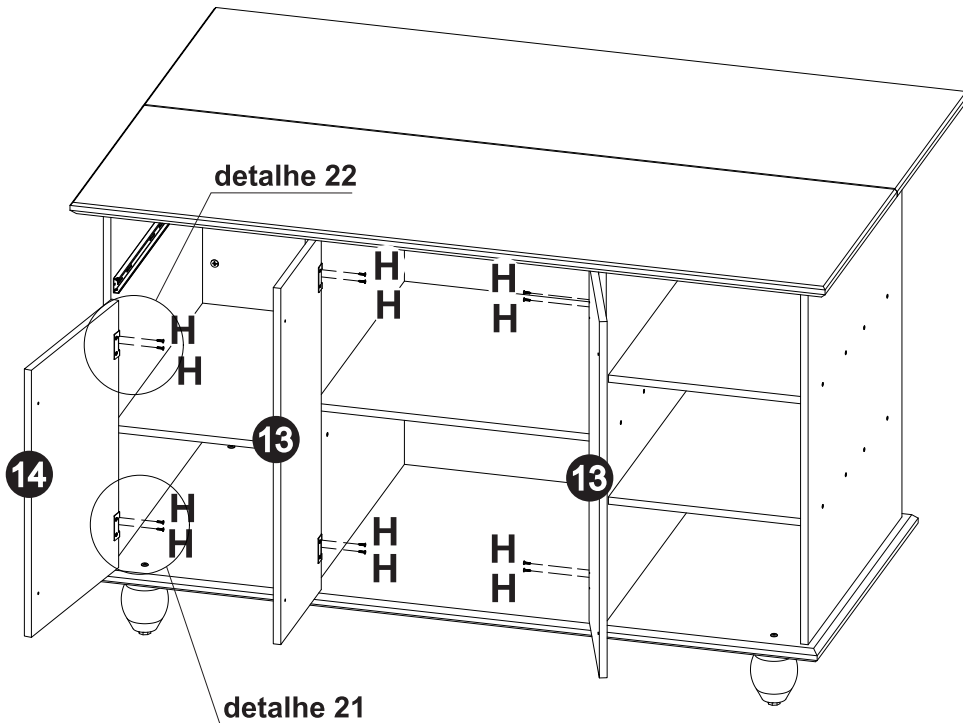

Passo 16

Com uma broca de Ø5mm, perfure a porta inferior por completo usando como guia o pré furo na parte superior.

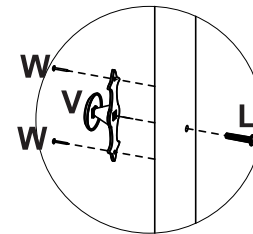
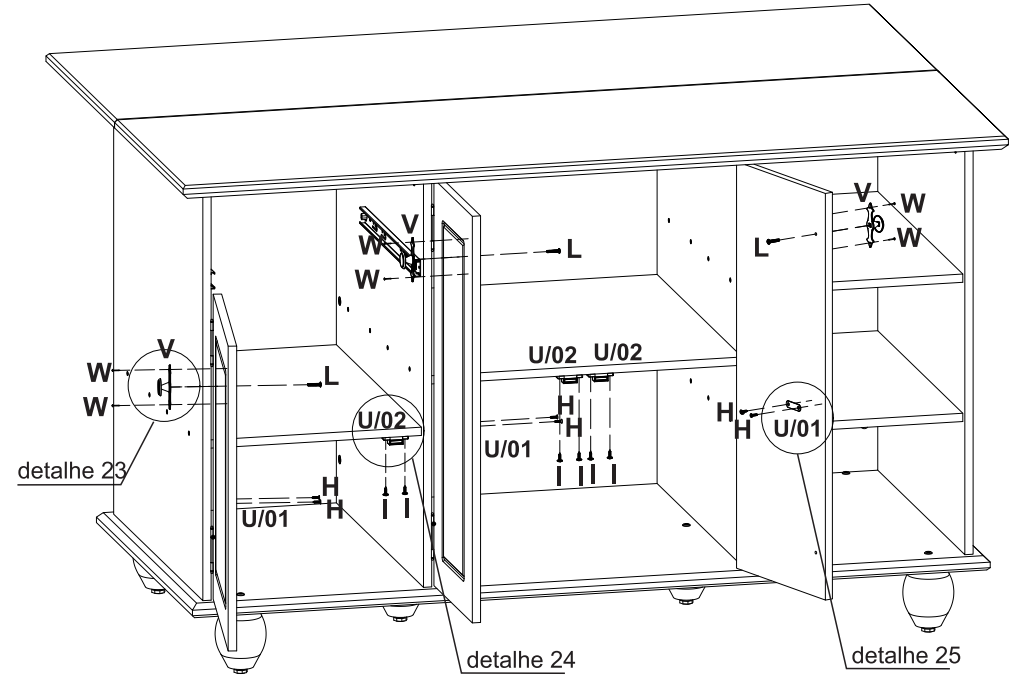
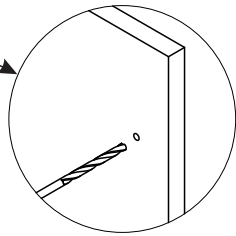

detalhe 23

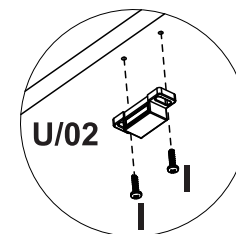

detalhe 24

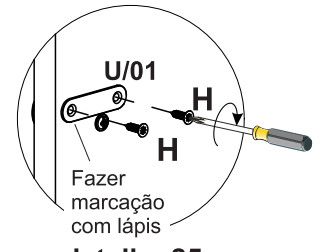

detalhe 25

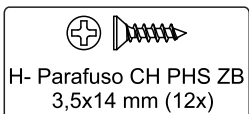

H- Parafuso CH PHS ZB
3,5x14 mm (12x)

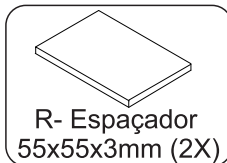

R- Espaçador
55x55x3mm (2X)

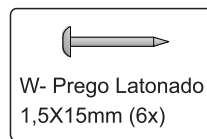

W- Pregos Latonados
1,5x15mm (6x)

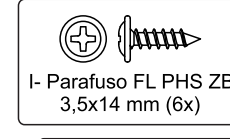

I- Parafusos FL PHS ZB
3,5x14 mm (6x)

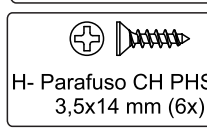

H- Parafusos CH PHS ZB
3,5x14 mm (6x)



L- Parafusos MQ FL
M4x22mm (3X)

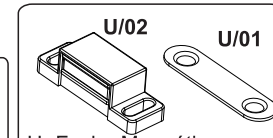

U- Fechos Magnéticos
(SOPRANO) (3x) Cod 333

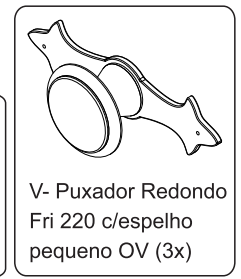

V- Puxador Redondo
Fri 220 c/espelho
pequeno OV (3x)

Passo 17

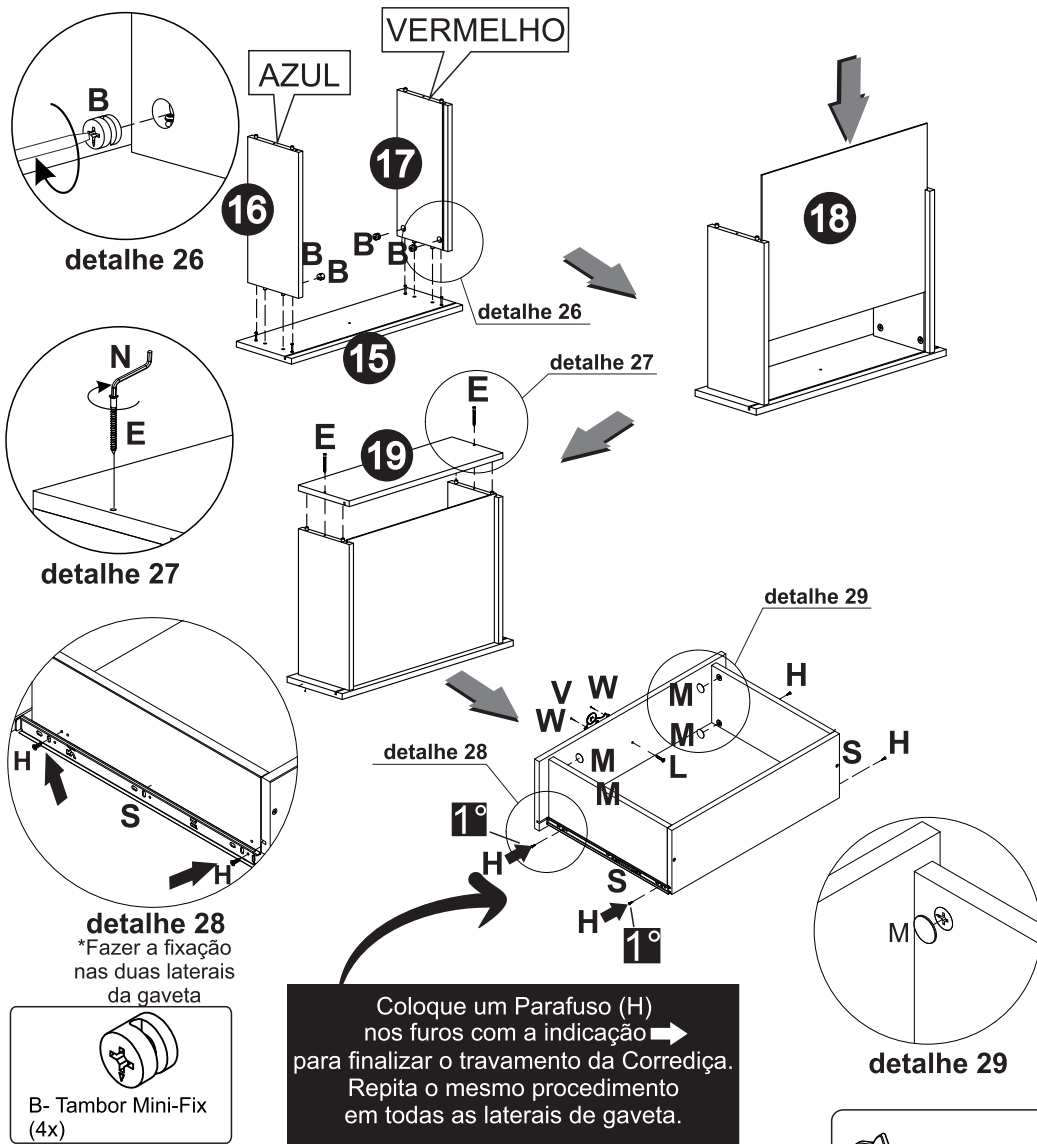

B- Tambor Mini-Fix (4x)

E- Parafuso Allen Soberbinho 5,0x50 mm (2x)

H- Parafuso CH PHS ZB 3,5x14 mm (4x)

L- Parafuso MQ FL M4X22 mm (1x)

V- Puxador Redondo FRI 220 C/espelho pequeno OV (1x) Cod 45251

M- Tampa Tambor Adesivo 18 mm (4x)

N- Chave Allen 3 mm (1x)

S- Corrediça metal telescópica 400mm (SOPRANO) (1x)

W- Pregos Latonados 1,5X15mm (2x)

H- Parafuso CH PHS ZB 3,5x14 mm (2x)

Passo 18

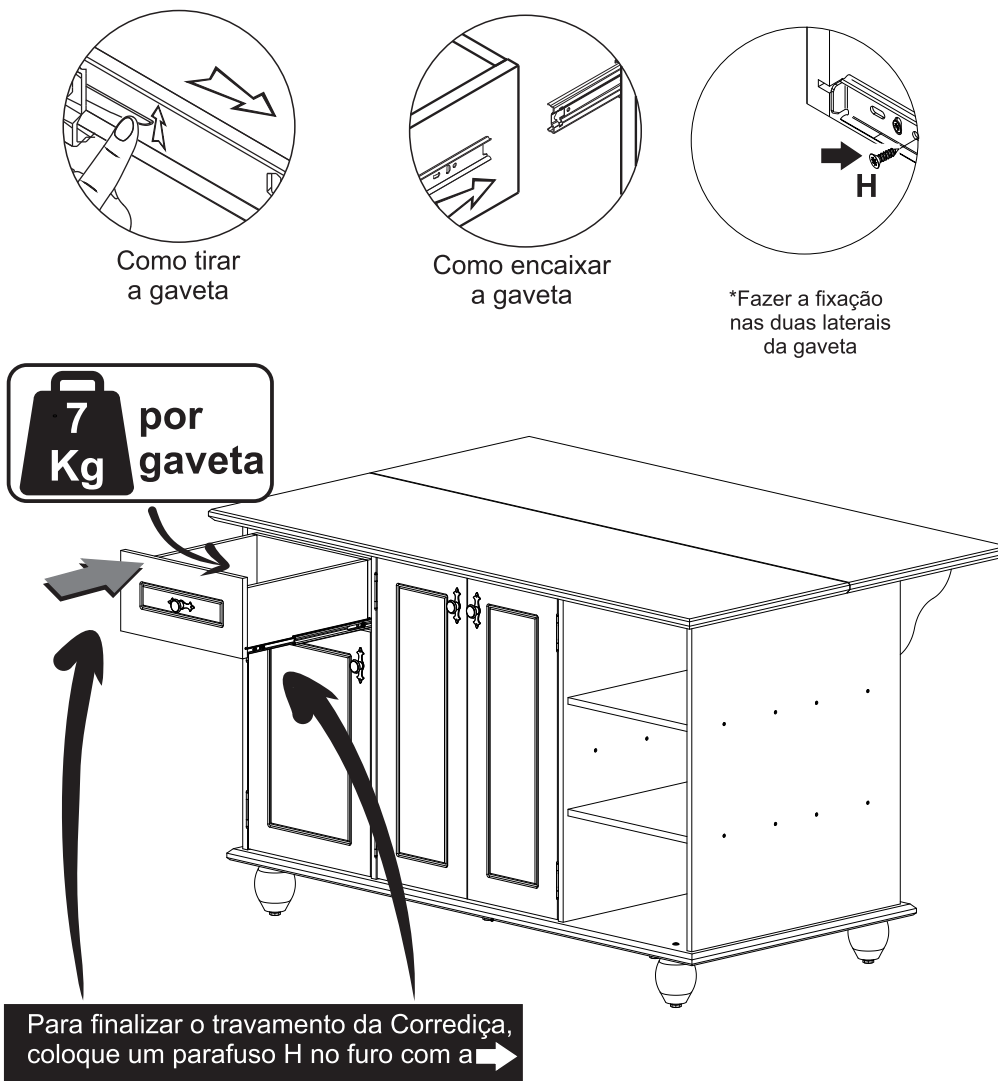

Para finalizar o travamento da Corrediça, coloque um parafuso H no furo com a

A Serpil Móveis Ltda, denominada Serpil, tem uma preocupação enorme com a satisfação de seus clientes, com a qualidade de seus produtos. Para tanto, apresenta o Certificado de Garantia.

Para que os produtos Serpil estejam assegurados pela garantia conferida por este certificado, o consumidor / cliente deverá adotar os seguintes critérios e cuidados:

1. Uso adequado e normal dos produtos Serpil, evitando maus cuidados, exposição excessiva ao sol, calor e umidade, pois podem causar alteração na cor original dos móveis.
2. Deverá ser observado o adequado cuidado com o deslocamento dos móveis, bem como com manutenção e limpeza, não podendo ser utilizados produtos de limpeza não recomendados ou abrasivos.
3. Em caso de transferência do produto para locais diversos, esta só poderá ocorrer através de profissionais especializados, pois avarias no manuseio ao transporte, não estão contemplados na garantia.
4. O desgaste normal do tempo decorrente do uso e a existência de agentes externos capazes de influenciar em sua conservação, importam na extinção da garantia.
5. A garantia aqui conferida limita-se ao móvel, não se ampliando aos produtos a ele agregados, como vidros, ferragens, aramados e acessórios que não sejam de fabricação da Serpil Móveis.

OS PRAZOS DE GARANTIA

1. Será de Noventa (90) dias o prazo para defeitos aparentes e de fácil constatação;
2. Será de Seis (6) meses a garantia do Móvel por defeitos de fabricação, este em condições normais de uso e as demais condições do presente certificado, contados da data de emissão da nota fiscal.

DA EXTENSÃO DE GARANTIA

A garantia aqui conferida compreende o reparo ou substituição das peças com defeito de fabricação, contanto que constatados e certificados por lojistas que mantenham relações de compra e venda mercantil com a Serpil. Não está coberta pela garantia a quebra do móvel em função do excesso de peso. Para tanto observar no manual de montagem os pesos e as distribuições indicados.

Móveis não mais fabricados pela Serpil, não estão cobertos pela garantia, conforme Código de Defesa do Consumidor, artigo 32.

INSTRUÇÕES DE LIMPEZA, MONTAGEM E CONSERVAÇÃO

1. Para maior durabilidade, recomendamos que a limpeza dos móveis Serpil seja efetuada apenas com pano levemente umedecido em sabão neutro e flanela seca, não é recomendado nenhum tipo de produto como: lustra móveis, óleos ou polidores.
2. A montagem deverá ser feita obedecendo às instruções do manual de instalação e montagem, que será fornecido ao cliente/consumidor com o produto no momento da entrega. A instalação e montagem por conta do cliente/consumidor torna inaplicável a presente garantia, assim como todo e qualquer recorte ou adaptações realizadas nos móveis.
3. Não serão responsabilidades da Serpil problemas que tenham origem na utilização do produto de forma inadequada ou na exposição do mesmo a intempéries, além da ação de cupins ou outras pragas e ainda no armazenamento do móvel em locais impróprios e não detetizados periodicamente.

OBSERVAÇÕES FINAIS

A presente garantia deverá ser exercida nos prazos aqui indicados, mediante apresentação do presente certificado e Nota Fiscal.

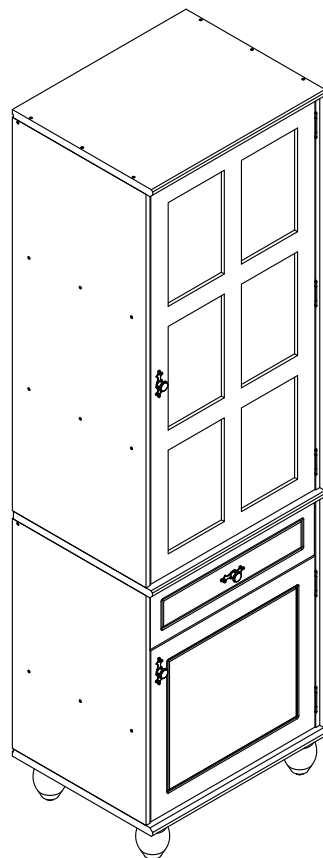
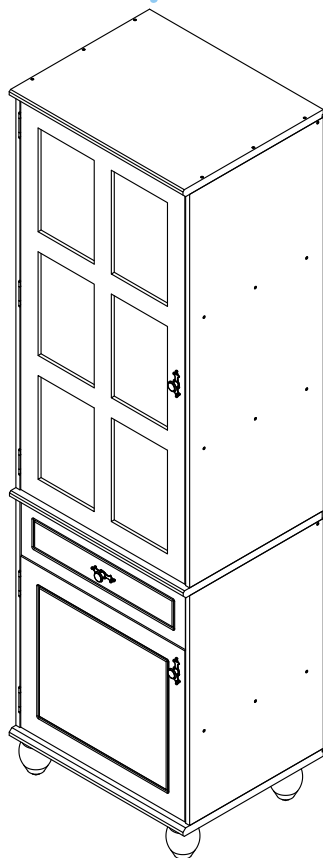

CRISTALEIRA 2P+1G COZINHA JOY

Bem-vindo

A Serpil traz até você soluções práticas de design com manuais de montagem e instalação detalhados para possibilitar o pleno aproveitamento do potencial dos produtos.

Para assegurar a garantia, é recomendada a prévia conferência de partes e componentes, bem como a leitura dos passos e suas ilustrações.

Preservar este documento é essencial para a adequada manutenção de seu móvel, o que engloba os possíveis ciclos de montagem e desmontagem.

Em caso de dúvidas, contate a Serpil que atende pelo fone 49.3366.6300 de Segunda a Sexta, das 7:30 às 11:45 e 13:30 a 18:00.

Recomendações

Os parafusos devem ser apertados periodicamente.

Evitar batidas e o contato com objetos cortantes.

Observar as cargas máximas suportáveis, quando houver, conforme o desenho esquemático no final do documento.

Partes do produto protegidas da incidência de luz estão sujeitas a alterações de tonalidade diferentemente das expostas. Somente o uso freqüente pode amenizar esta ocorrência.

Algumas pinturas novas, embora atóxicas, podem apresentar odores. Para amenizá-los, mantenha o móvel em local arejado por aproximadamente três dias.

Manutenção e Limpeza





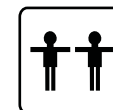





Pano levemente umedecido com água, seguido de pano seco.

*Nunca utilizar produtos químicos ou abrasivos.



Pessoas necessárias para montar este produto

Abaixo sinalizadas, as ferramentas não fornecidas mas necessárias para a montagem do produto.

 X Martelo Borracha	 X Martelo	 X Chave Phillips	 X Chave Fenda	 Chave Phillips Pequena
 Furadeira com Broca de 5mm	 Chave de Boca de xmm	 X Trena	 Nível	 Escada

PARTES DO PRODUTO		
ITEM	QTDE	NOME DA PEÇA
1	1	LATERAL DIREITA SUPERIOR
2	1	LATERAL ESQUERDA SUPERIOR
3	3	PRATELEIRA FIXA
4	2	TRAVESSA SUPERIOR
5	1	TAMPO
6	1	TAMPO INTERMEDIÁRIO
7	1	LATERAL DIREITA INFERIOR
8	1	LATERAL ESQUERDA INFERIOR
9	1	BASE
10	4	PÉ
11	1	FUNDO TOTAL INFERIOR
12	1	FUNDO TOTAL DO MEIO
13	2	FUNDO TOTAL SUPERIOR
14	2	FUNDO TOTAL SUPERIOR CENTRAL
15	1	PORTA INFERIOR
16	1	PORTA SUPERIOR
17	1	FRENTE DE GAVETA
18	1	LATERAL ESQUERDA DE GAVETA
19	1	LATERAL DIREITA DE GAVETA
20	2	FUNDO DE GAVETA
21	1	TRASEIRO DE GAVETA
22	1	TRAVESSA SUSTENTAÇÃO DE GAVETA
23	6	VIDRO DA PORTA

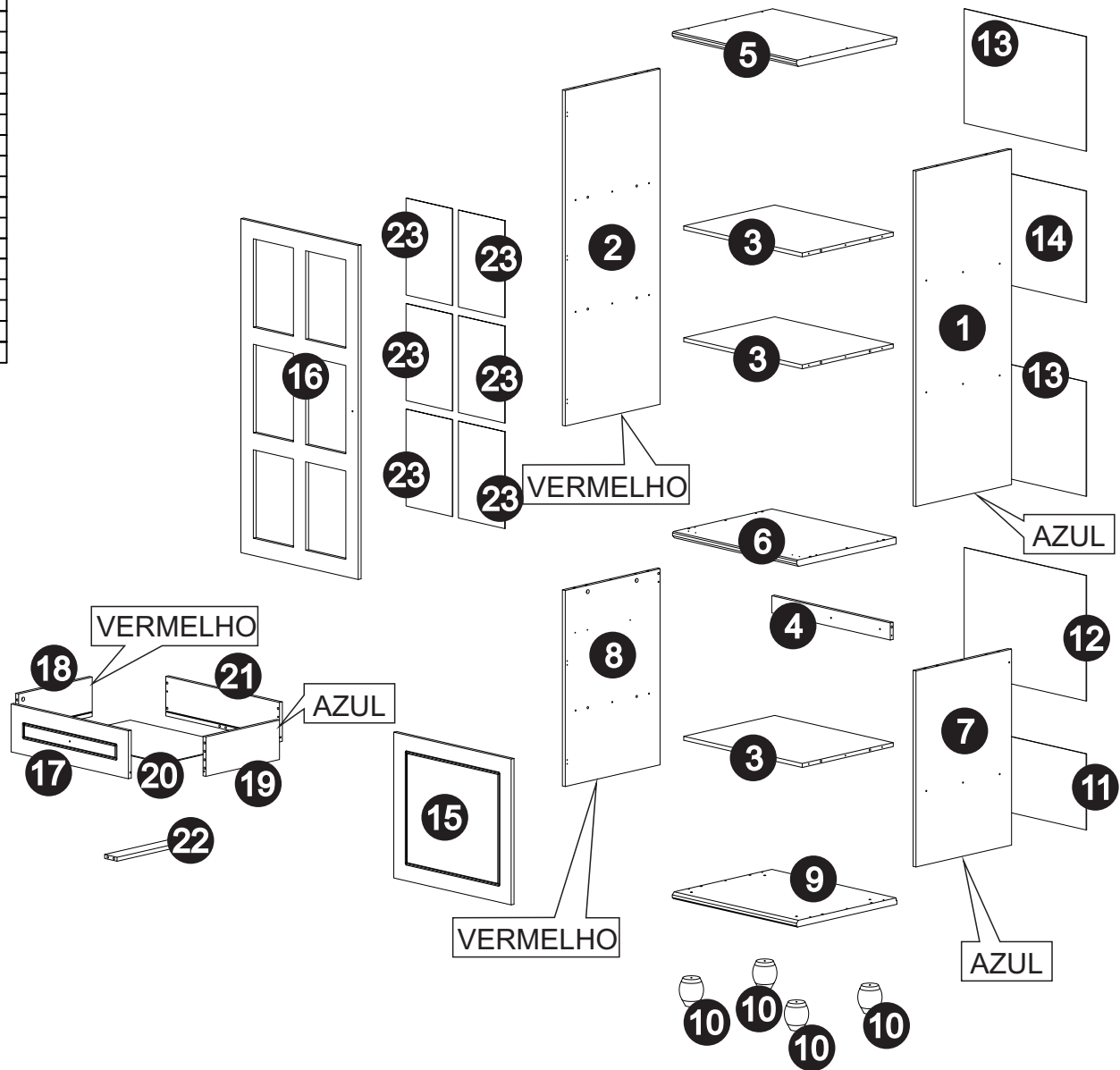

COMPONENTES



A- Cavilha 8x30 (46x)
Cod 323



B- Tambor MiniFix 15x11,9 ou
14,7x11 - 13332 (8x) Cod 2900

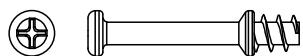

C- Haste Mini-Fix Simles
ZB BC (8x) Cod 2743

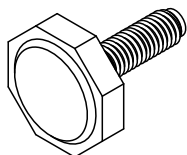

D- Sapata Reguladora 1/4"
(4x)



E- Parafuso Allen Soberbinho ZB
5,0x50mm Cab. 7mm (38x) Cod 2828

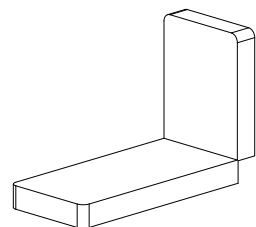

F-Suporte de Fixação
Metálico (1x)

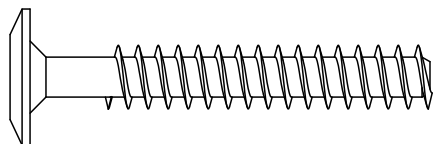

G- Parafuso Allen ZB 7,0X70mm
Cab.13mm (4x) Cod 2821



H- Parafuso CH PHS ZB
3,5X14mm (40x)

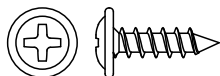

I- Parafuso FL PHS ZB
3,5x14mm (6x) Cod 2844

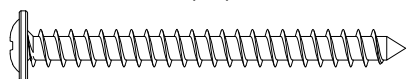

J- Parafuso FL PHS ZB 5,0x50mm
(1x) Cod 585

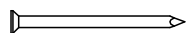

K- Prego 10x10 (69x)
Cod 375



L- Parafuso MQ FL M4X22
(3x) Cod 10147

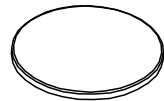

M- Tampa Tambor Adesivo
Creme Fosco 18mm (4x)

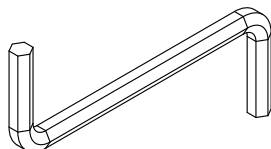

N- Chave Allen 3mm
(1x) Cod 2926

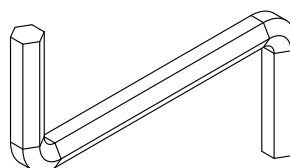

O- Chave Allen 4mm
(1x) Cod 2927

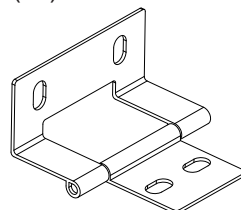

P-Dobradiça JOY
(5x)

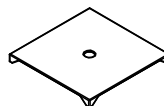

Q- Chapinha Fixa Fundo
Roupeiro ZB COD0804001
(16x) COD 2736

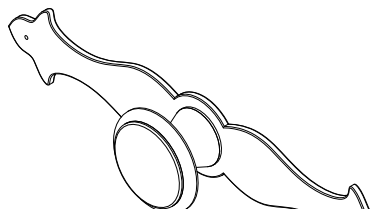

R- Puxador Redondo
FRI 220 C/ Espelho Grande
OV (1x) Cod 45250

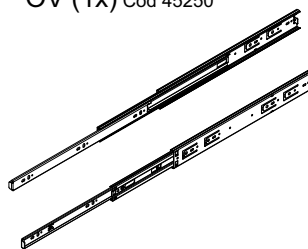

S- Corrediça metal telescópica
400mm (SOPRANO) (1x) COD 2678

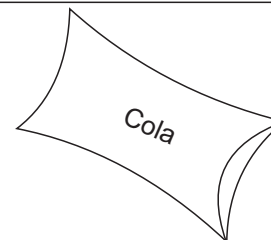

T- Sache Cola (1x)
Cod 382 (sem escala)

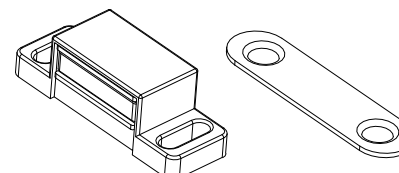

U- Fecho Magnético (SOPRANO)
(3x) Cod 333

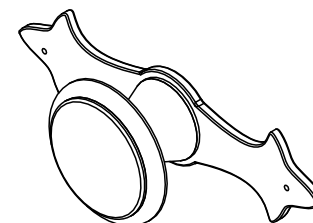

V- Puxador Redondo FRI 220
C/espelho pequeno OV (2x)
Cod 45251



W- Prego Latonado 1,5x15mm
(6x) Cod 46127

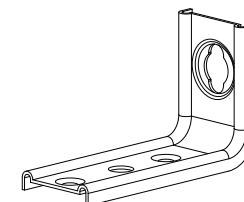

X-Suporte de Fixação
Metálico (1x)

KIT FIXAÇÃO DE VIDRO



Y- Parafuso CH PHS ZB
3,0x12mm (60x) Cod 532

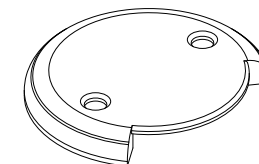

Z- Fixador de Vidro Canto
08.03.075 (R) Branco (24x)
Cod 48786

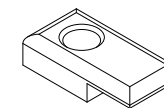

AA- Fixador Vidro Central 08.
03.030 (R) Branco (reto) (12x)
Cod 48784

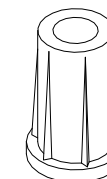

AB- Bucha Sapata 1/4 PT
OC:2731574 (4x) Cod 41292

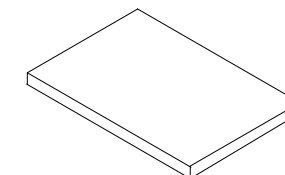

AC- Espaçador 55x55x3 mm
(2X) Cod 41749

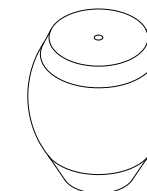

AD- Pé JOY NOGUEIRA
(4x) Cod 45587

Utilizar a régua abaixo para medir os componentes.

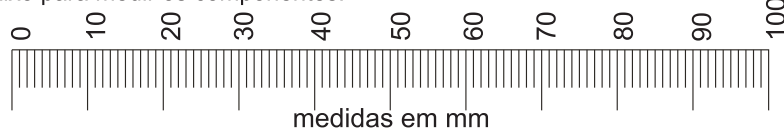

medidas em mm

Pré-montagem

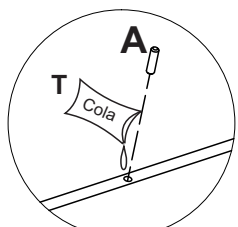

detalhe 01

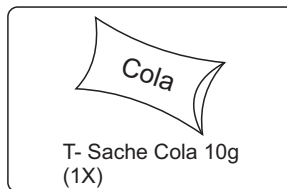
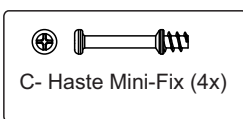
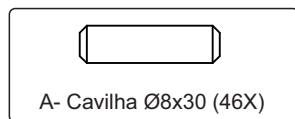
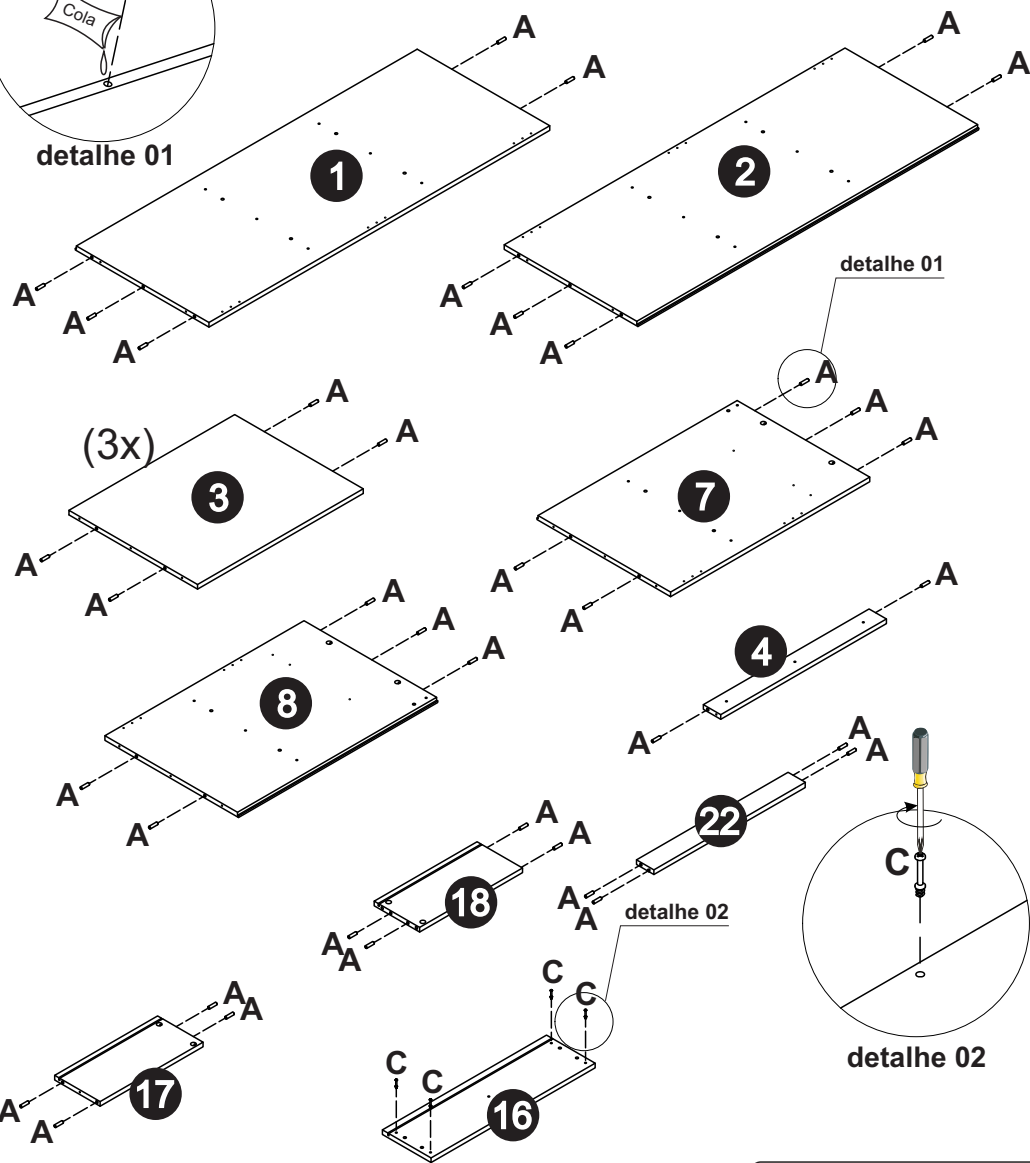

Passo 02

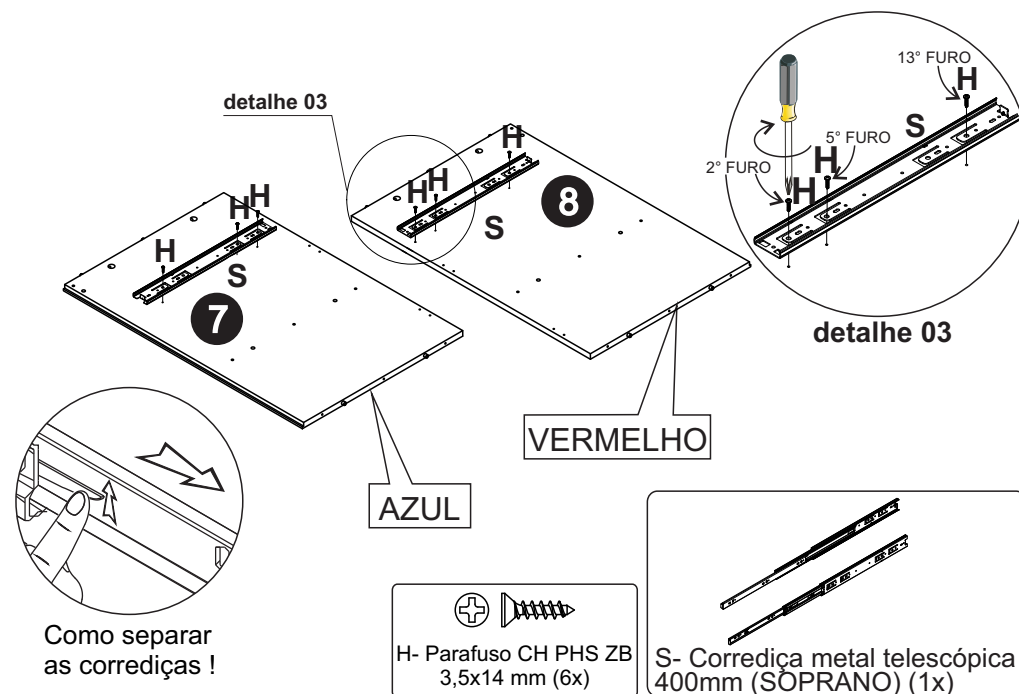

Como separar as corrediças !

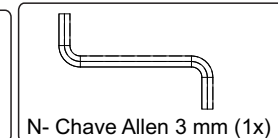
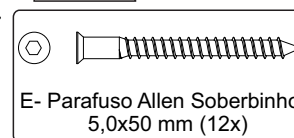
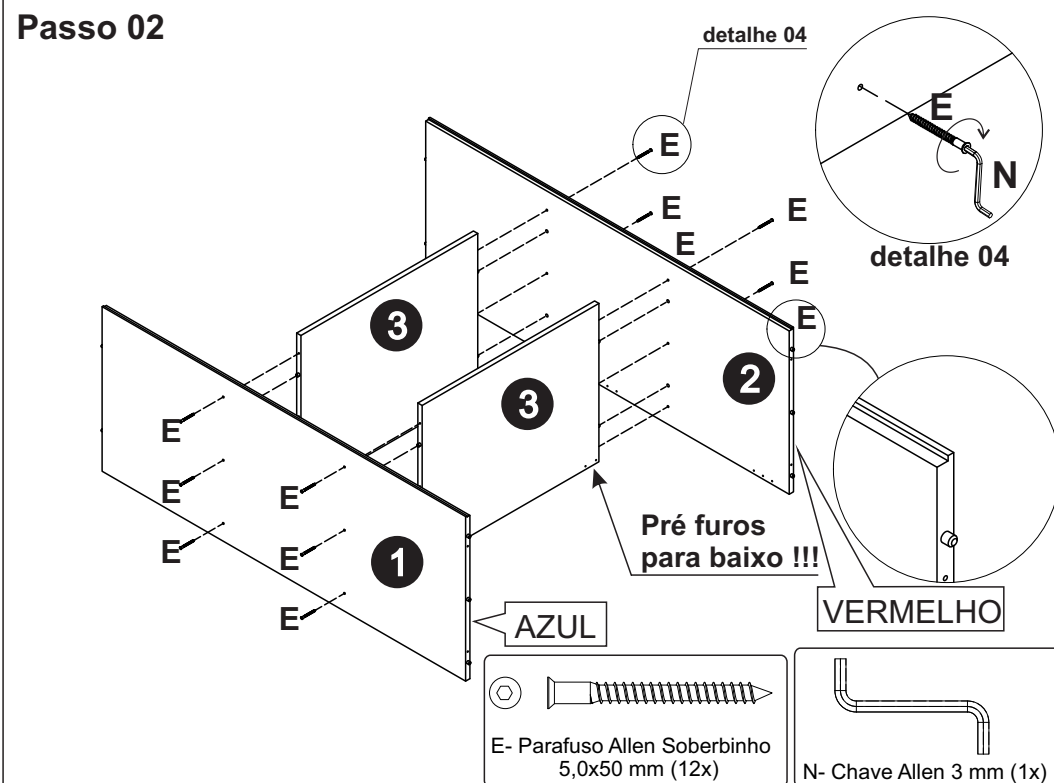
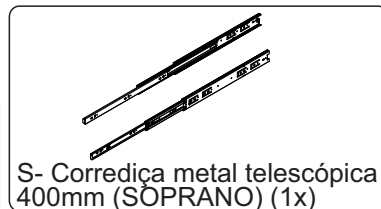
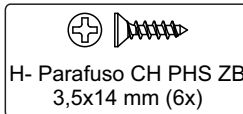

Passo 11

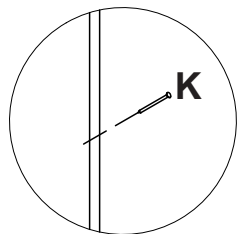

detalhe 12

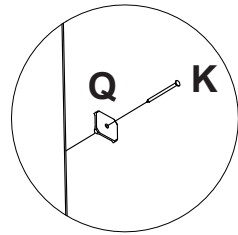

detalhe 13

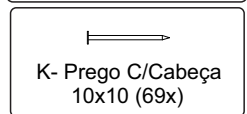
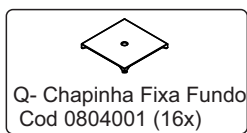
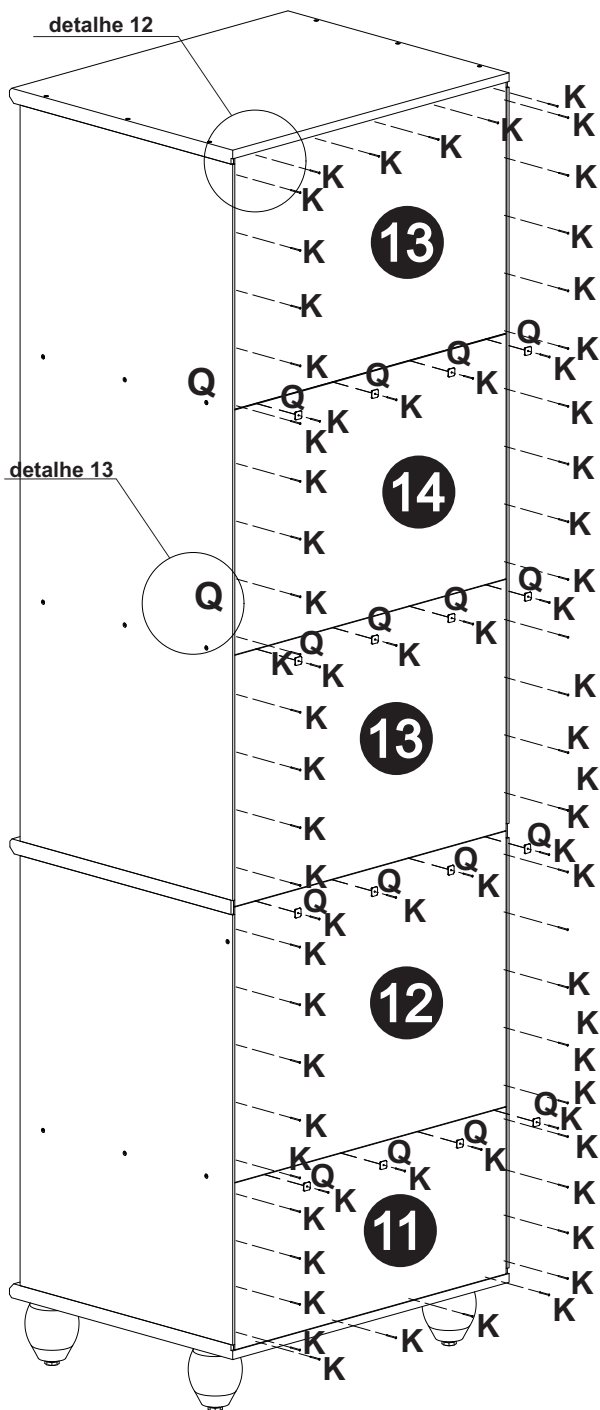

Passo 12

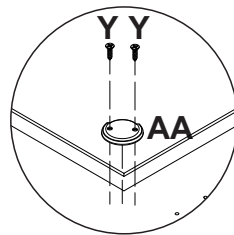

detalhe 14

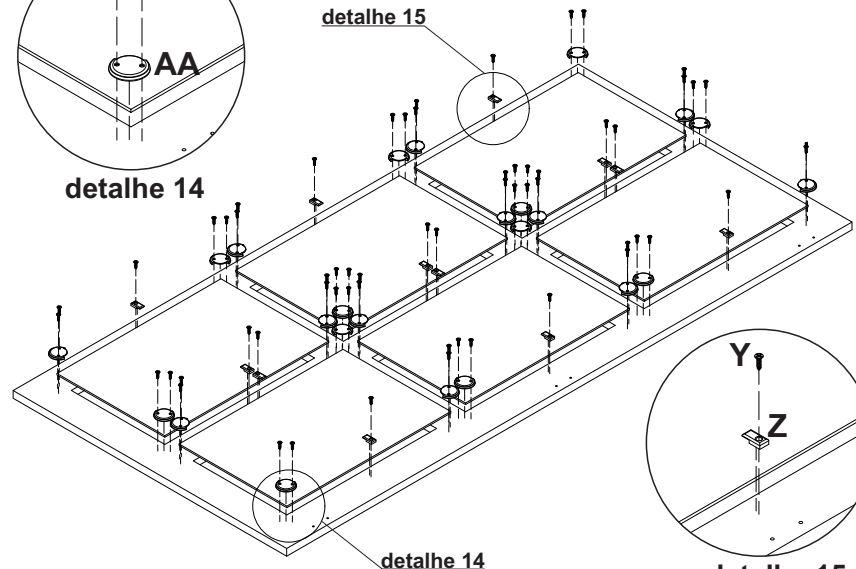

KIT FIXAÇÃO DE VIDRO



Y- Parafuso CH PHS ZB
3,0x12mm (60x)

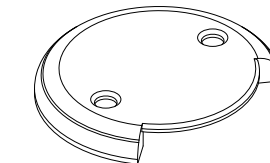

Z- Fixador de Vidro Canto
08.03.075 (R) Branco (24x)

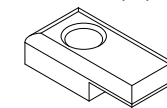

AA- Fixador Vidro Central 08.
03.030 (R) Branco (reto) (12x)

Passo 13

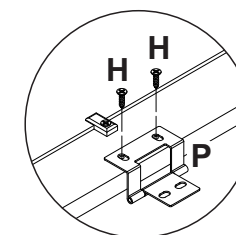
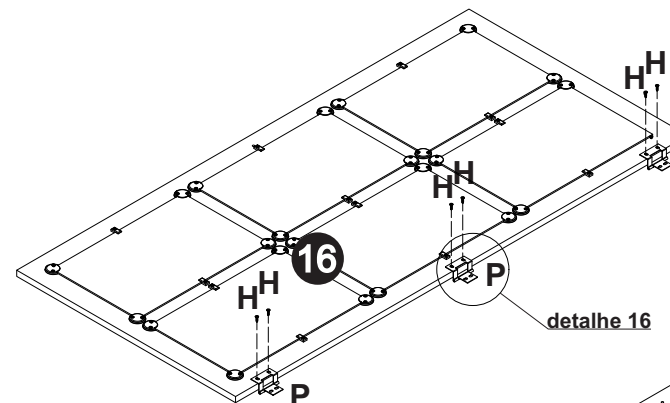

detalhe 16

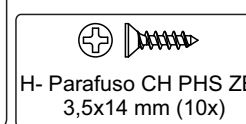
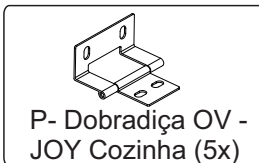
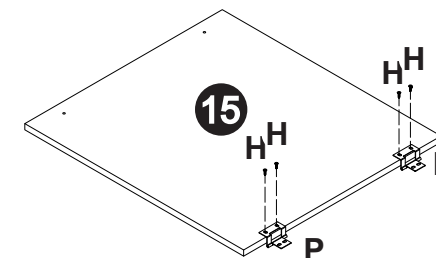

Passo 14

Defina a posição do produto para determinar o lado que deve ser montada a porta (Abertura para direita ou esquerda). Após isso, fixe as portas.

OPÇÃO ESQUERDA

OPÇÃO DIREITA

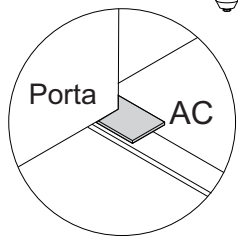
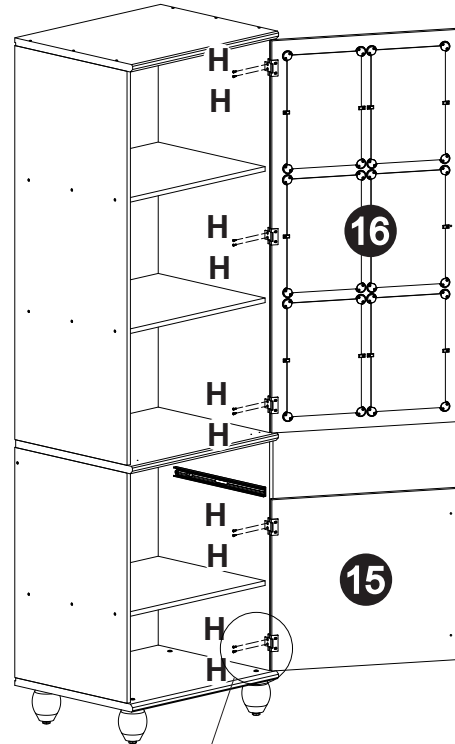
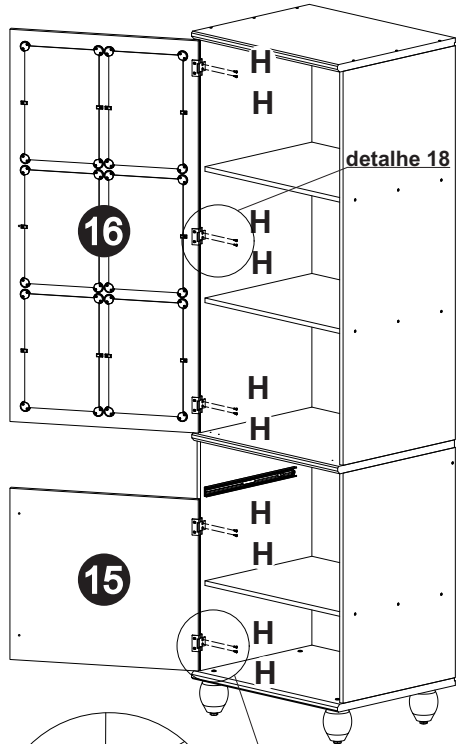

Porta AC

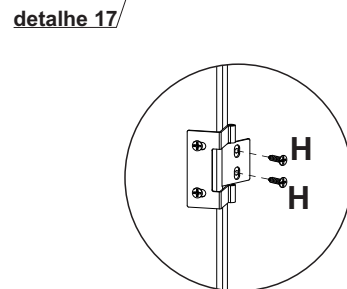

detalhe 18

H- Parafuso CH PHS ZB
3,5x14 mm (10x)

AC- Espaçador
55x55x3mm (2X)

Passo 15

Com uma broca de Ø5mm, perfure a porta inferior por completo usando como guia o pré furo na parte superior.

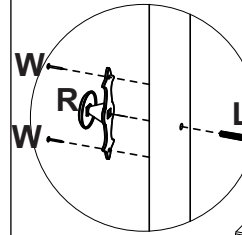

OPÇÃO ESQUERDA

OPÇÃO DIREITA

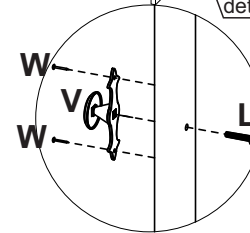
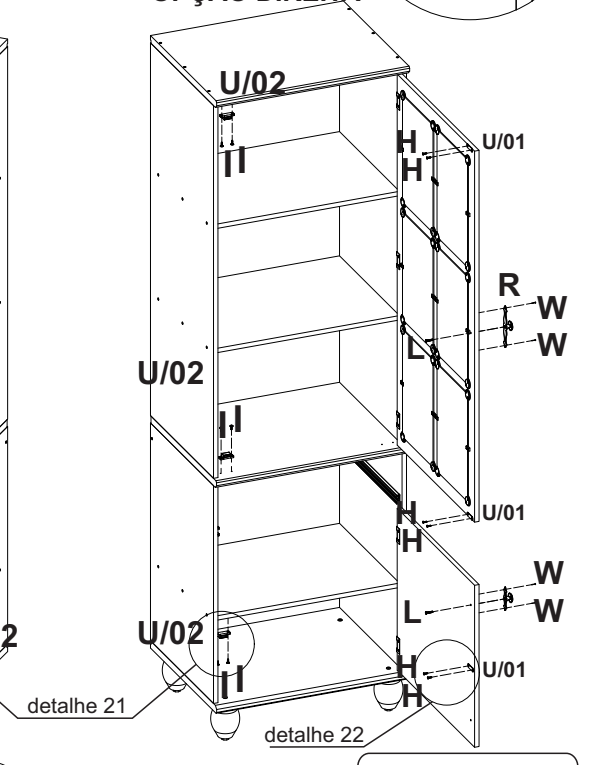
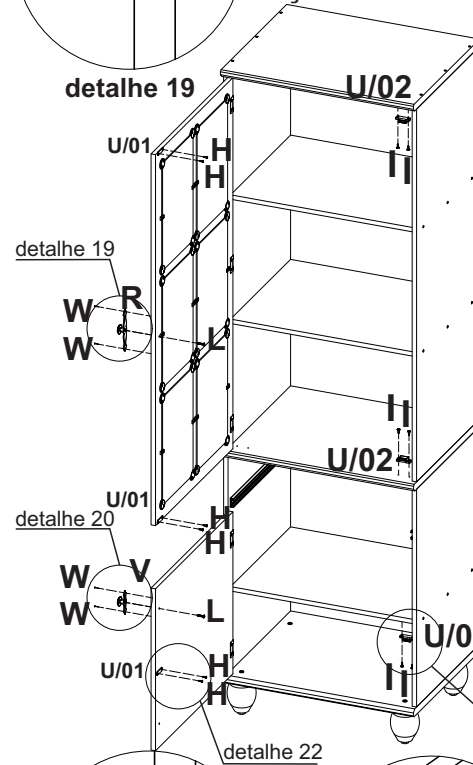
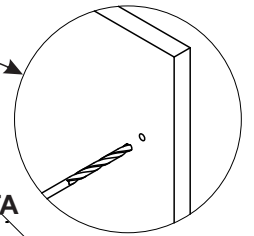

detalhe 20

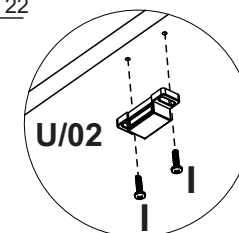

detalhe 21

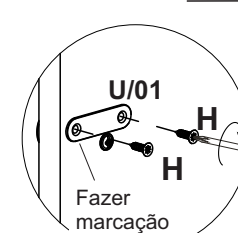

detalhe 22

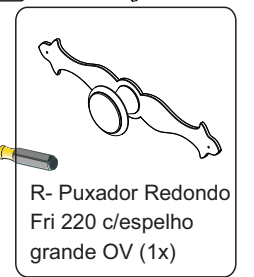

R- Puxador Redondo
Fri 220 c/espelho
grande OV (1x)

W- Prego Latonado
1,5X15mm (4x)

I- Parafuso FL PHS ZB
3,5x14 mm (6x)

H- Parafuso CH PHS ZB
3,5x14 mm (6x)

L- Parafuso MQ FL
M4X22mm (2X)

U/02 U/01
U- Fecho Magnético
(SOPRANO) (3x) Cod 333

V- Puxador Redondo
Fri 220 c/espelho
pequeno OV 1x)

Passo 16

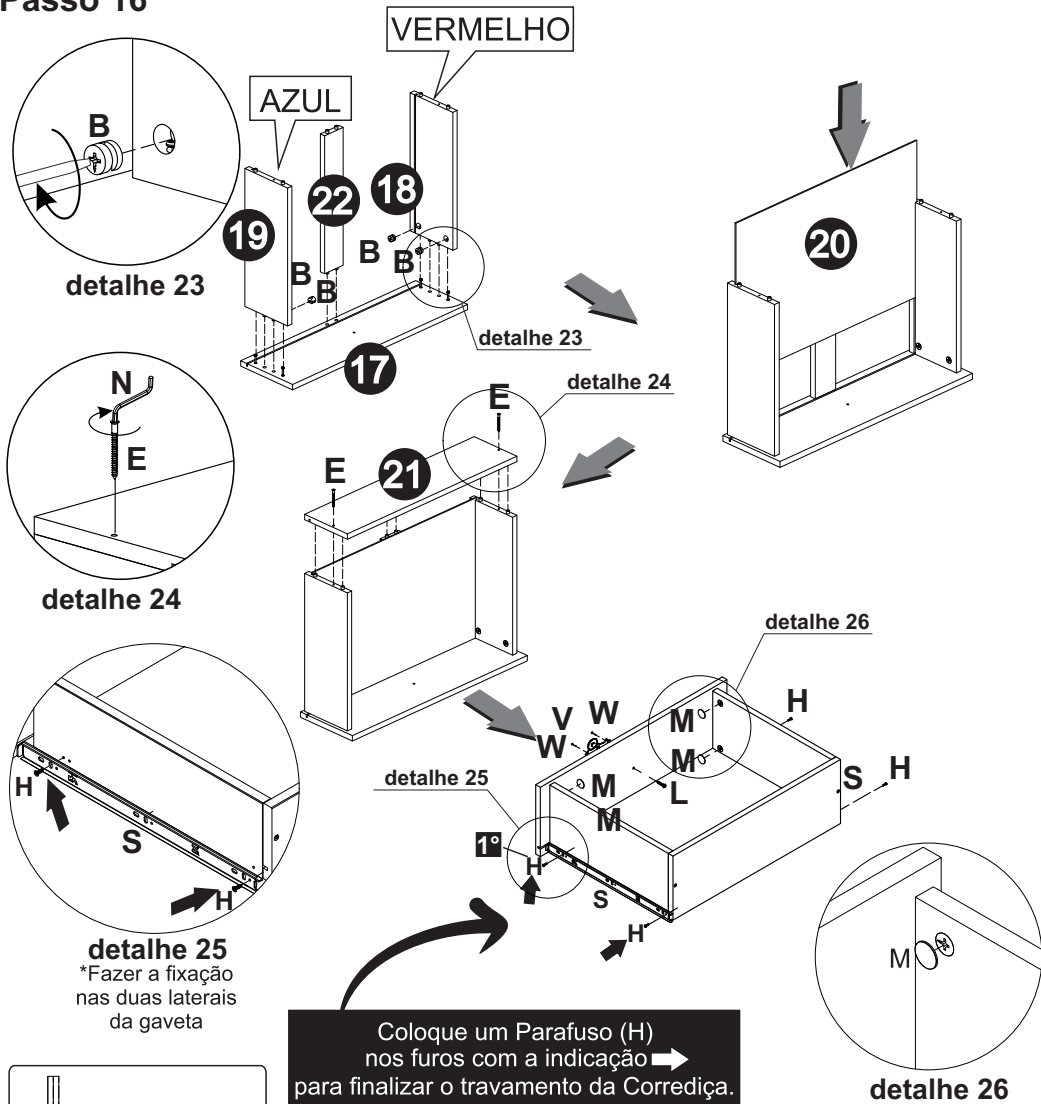

detalhe 23

detalhe 24

detalhe 25
*Fazer a fixação nas duas laterais da gaveta

detalhe 26

Coloque um Parafuso (H) nos furos com a indicação → para finalizar o travamento da Corrediça. Repita o mesmo procedimento em todas as laterais de gaveta.

N- Chave Allen 3 mm (1x)

B- Tambor Mini-Fix (4x)

M- Tampa Tambor Adesivo 18 mm (4x)

L- Parafuso MQ FL M4X22 mm (1x)

H- Parafuso CH PHS ZB 3,5x14 mm (4x)

S- Corrediça metal telescópica 400mm (SOPRANO) (1x)

W- Prego Latonado 1,5X15mm (2x)

E- Parafuso Allen Soberbinho 5,0x50 mm (2x)

V- Puxador Redondo FRI 220 C/espelho pequeno OV (1x)

Passo 17

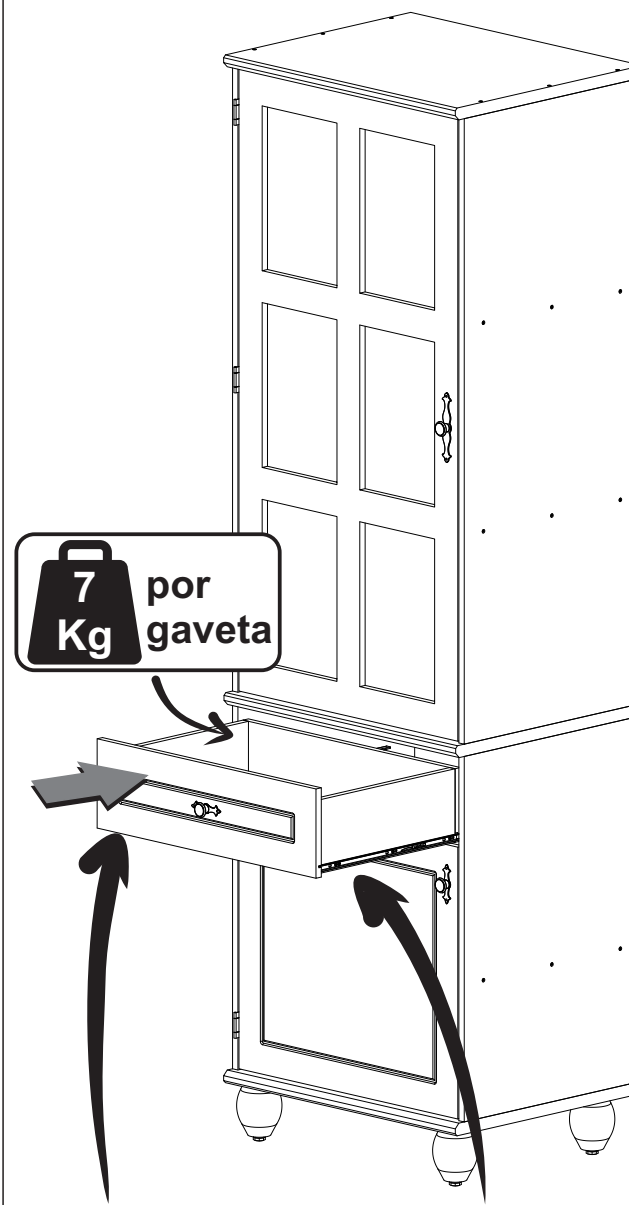

7 Kg por gaveta

Para finalizar o travamento da Corrediça, coloque um parafuso H no furo com a →

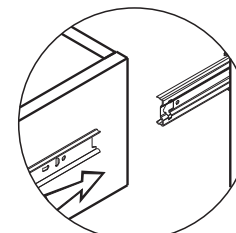

Como encaixar a gaveta

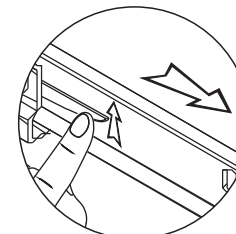

Como tirar a gaveta

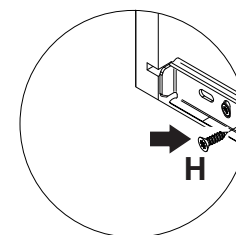

*Fazer a fixação nas duas laterais da gaveta

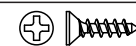

H- Parafuso CH PHS ZB 3,5x14 mm (2x)

Passo 18

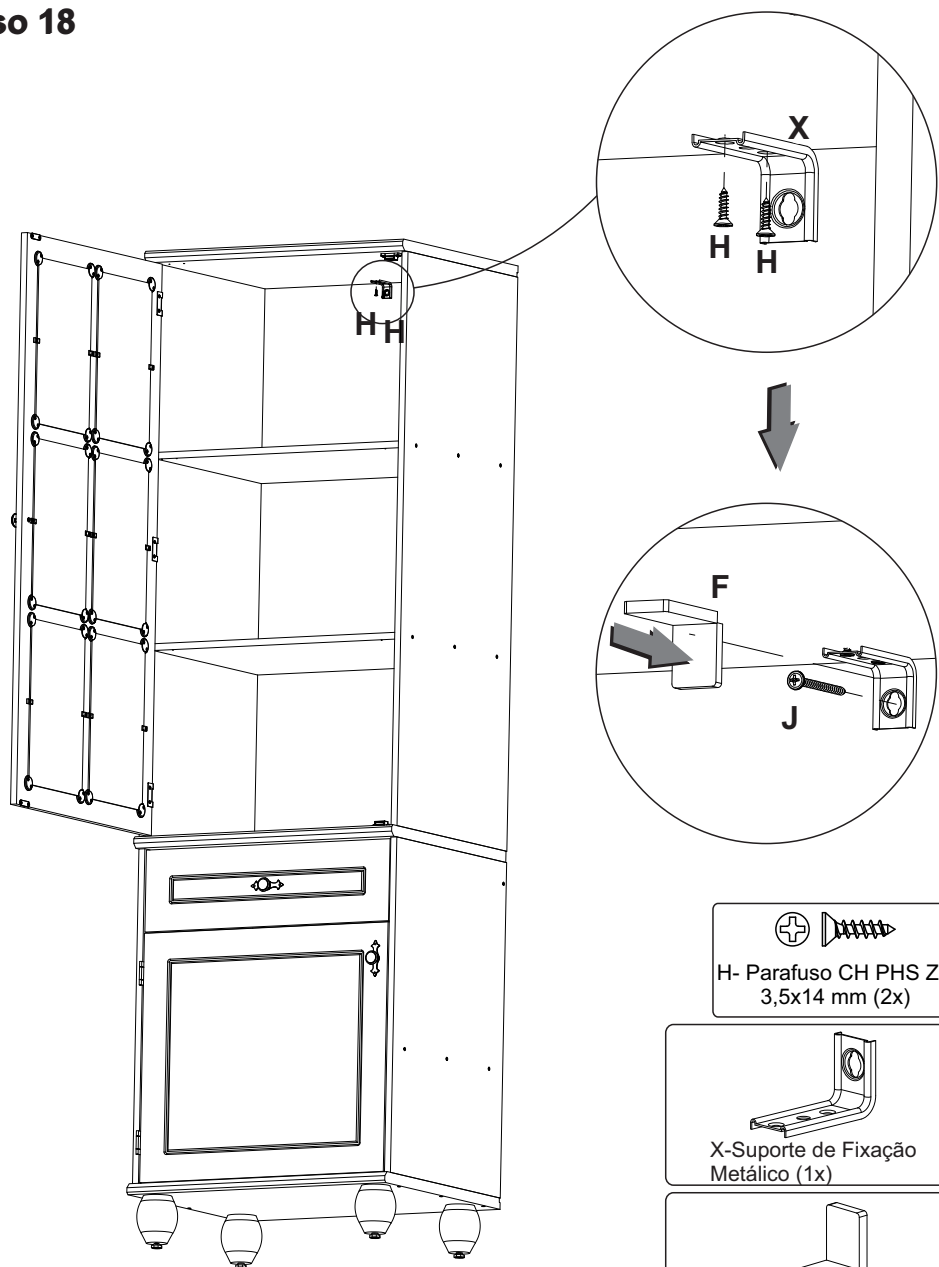

H- Parafuso CH PHS ZB
3,5x14 mm (2x)

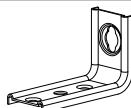

X-Suporte de Fixação
Metálico (1x)

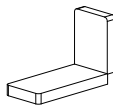

F-Suporte de Fixação
Metálico (1x)

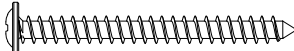

J- Parafuso FL PHS ZB
5,0x50mm (1x)

SERPIL
www.serpil.com.br

Garantia Serpil Móveis Ltda

A Serpil Móveis Ltda, denominada Serpil, tem uma preocupação enorme com a satisfação de seus clientes, com a qualidade de seus produtos. Para tanto, apresenta o Certificado de Garantia.

Para que os produtos Serpil estejam assegurados pela garantia conferida por este certificado, o consumidor / cliente deverá adotar os seguintes critérios e cuidados:

1. Uso adequado e normal dos produtos Serpil, evitando maus cuidados, exposição excessiva ao sol, calor e umidade, pois podem causar alteração na cor original dos móveis.
2. Deverá ser observado o adequado cuidado com o deslocamento dos móveis, bem como com manutenção e limpeza, não podendo ser utilizados produtos de limpeza não recomendados ou abrasivos.
3. Em caso de transferência do produto para locais diversos, esta só poderá ocorrer através de profissionais especializados, pois avarias no manuseio ao transporte, não estão contemplados na garantia.
4. O desgaste normal do tempo decorrente do uso e a existência de agentes externos capazes de influenciar em sua conservação, importam na extinção da garantia.
5. A garantia aqui conferida limita-se ao móvel, não se ampliando aos produtos a ele agregados, como vidros, ferragens, aramados e acessórios que não sejam de fabricação da Serpil Móveis.

OS PRAZOS DE GARANTIA

1. Será de Noventa (90) dias o prazo para defeitos aparentes e de fácil constatação;
2. Será de Seis (6) meses a garantia do Móvel por defeitos de fabricação, este em condições normais de uso e as demais condições do presente certificado, contados da data de emissão da nota fiscal.

DA EXTENSÃO DE GARANTIA

A garantia aqui conferida compreende o reparo ou substituição das peças com defeito de fabricação, contanto que constatados e certificados por lojistas que mantenham relações de compra e venda mercantil com a Serpil. Não está coberta pela garantia a quebra do móvel em função do excesso de peso. Para tanto observar no manual de montagem os pesos e as distribuições indicados.

Móveis não mais fabricados pela Serpil, não estão cobertos pela garantia, conforme Código de Defesa do Consumidor, artigo 32.

INSTRUÇÕES DE LIMPEZA, MONTAGEM E CONSERVAÇÃO

1. Para maior durabilidade, recomendamos que a limpeza dos móveis Serpil seja efetuada apenas com pano levemente umedecido em sabão neutro e flanela seca, não é recomendado nenhum tipo de produto como: lustra móveis, óleos ou polidores.
2. A montagem deverá ser feita obedecendo às instruções do manual de instalação e montagem, que será fornecido ao cliente/consumidor com o produto no momento da entrega. A instalação e montagem por conta do cliente/consumidor torna inaplicável a presente garantia, assim como todo e qualquer recorte ou adaptações realizadas nos móveis.
3. Não serão responsabilidades da Serpil problemas que tenham origem na utilização do produto de forma inadequada ou na exposição do mesmo a intempéries, além da ação de cupins ou outras pragas e ainda no armazenamento do móvel em locais impróprios e não detetizados periodicamente.

OBSERVAÇÕES FINAIS

A presente garantia deverá ser exercida nos prazos aqui indicados, mediante apresentação do presente certificado e Nota Fiscal.

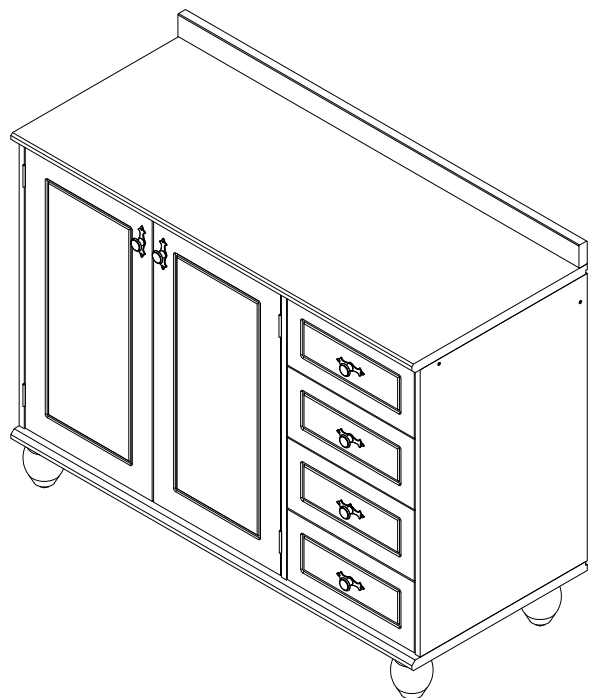

Balcão 2p 4g

Linha Joy

***VENDA DE TAMPO SEPARADAMENTE**

Bem-vindo

A Serpil traz até você soluções práticas de design com manuais de montagem e instalação detalhados para possibilitar o pleno aproveitamento do potencial dos produtos.

Para assegurar a garantia, é recomendada a prévia conferência de partes e componentes, bem como a leitura dos passos e suas ilustrações.

Preservar este documento é essencial para a adequada manutenção de seu móvel, o que engloba os possíveis ciclos de montagem e desmontagem.

Em caso de dúvidas, contate a Serpil que atende pelo fone 49.3366.6300 de Segunda a Sexta, das 7:30 às 11:45 e 13:30 a 18:00.

Recomendações

Para a montagem deste produto, são necessárias 2 pessoas.

Os parafusos devem ser apertados periodicamente.

Evitar batidas e o contato com objetos cortantes.

Observar as cargas máximas suportáveis, quando houver, conforme o desenho esquemático no final do documento.

Partes do produto protegidas da incidência de luz estão sujeitas a alterações de tonalidade diferentemente das expostas. Somente o uso freqüente pode amenizar esta ocorrência.

Algumas pinturas novas, embora atóxicas, podem apresentar odores. Para amenizá-los, mantenha o móvel em local arejado por aproximadamente três dias.

Manutenção e Limpeza









Pano levemente umedecido com água, seguido de pano seco.

*Nunca utilizar produtos químicos ou abrasivos.

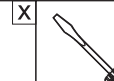
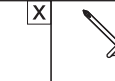

Pessoas necessárias para montar este produto

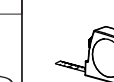
Abaixo sinalizadas, as ferramentas não fornecidas mas necessárias para a montagem do produto.

 X Martelo Borracha	 X Martelo	 X Chave Phillips	 X Chave Fenda	 X Chave Phillips Pequena	 X Silicone
 X Furadeira com Broca de 5mm	 X Chave de Boca de xxmm	 X Trena	 X Nível	 X Escada	

PARTES DO PRODUTO		
ITEM	QTDE	NOME DA PEÇA
1	1	LATERAL DIREITA
2	1	DIVISÓRIA
3	1	LATERAL ESQUERDA
4	1	PRATELEIRA
5	1	TRAVESSA SUPERIOR FRONTAL MAIOR
6	1	TRAVESSA SUPERIOR MAIOR
7	2	PORTA
8	1	BASE
9	2	FUNDO TOTAL
10	5	PÉ
11	1	FUNDO TOTAL DIREITA
12	4	TRASEIRO DE GAVETA
13	4	FRENTE DE GAVETA
14	4	LATERAL DIREITA DE GAVETA
15	4	LATERAL ESQUERDA DE GAVETA
16	4	FUNDO DE GAVETA
17	4	TAMPO
18	1	ESPELHO SUPERIOR
19	1	TRAVESSA SUPERIOR FRONTAL MENOR

OPÇÃO 01: Para Tampo de Madeira ou de Granito

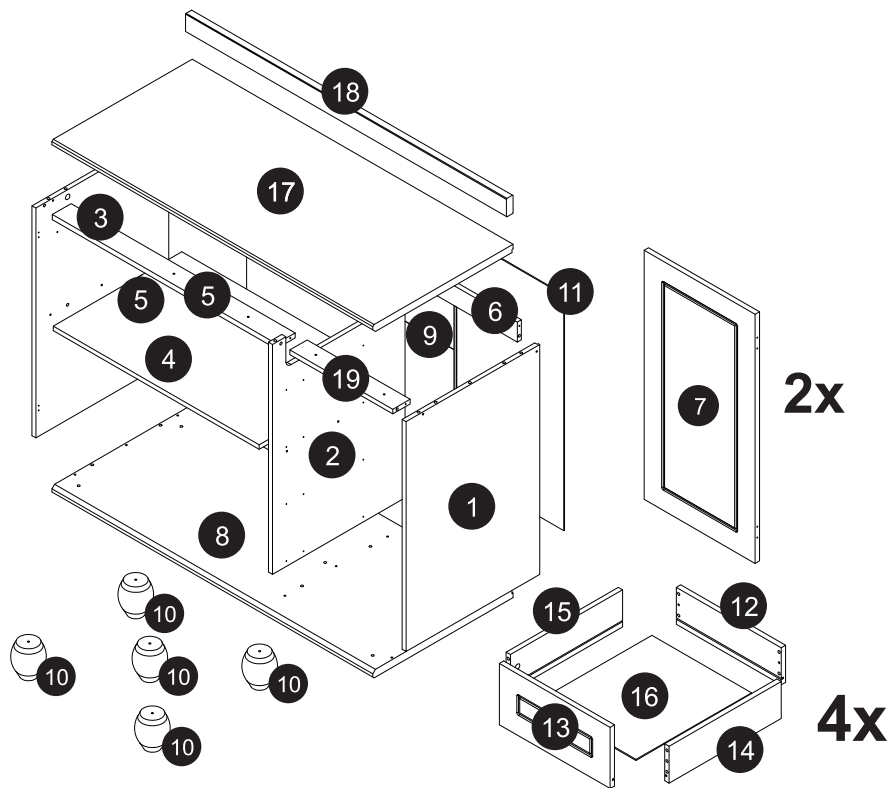

OPÇÃO 02: Para tampo de Inox (Pia)

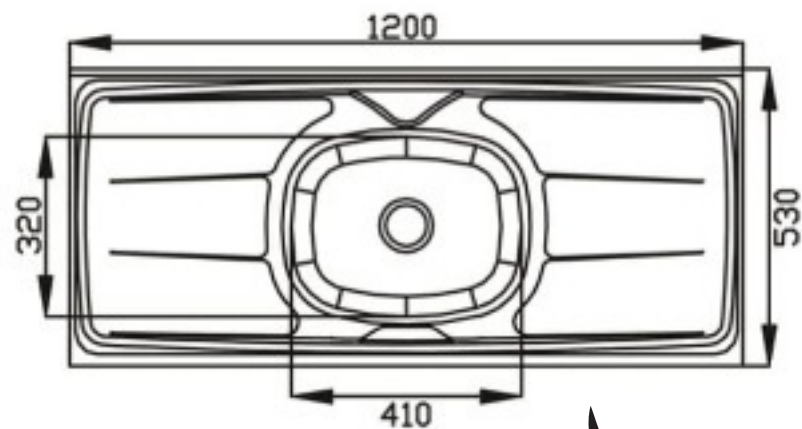

Modelo sugerido

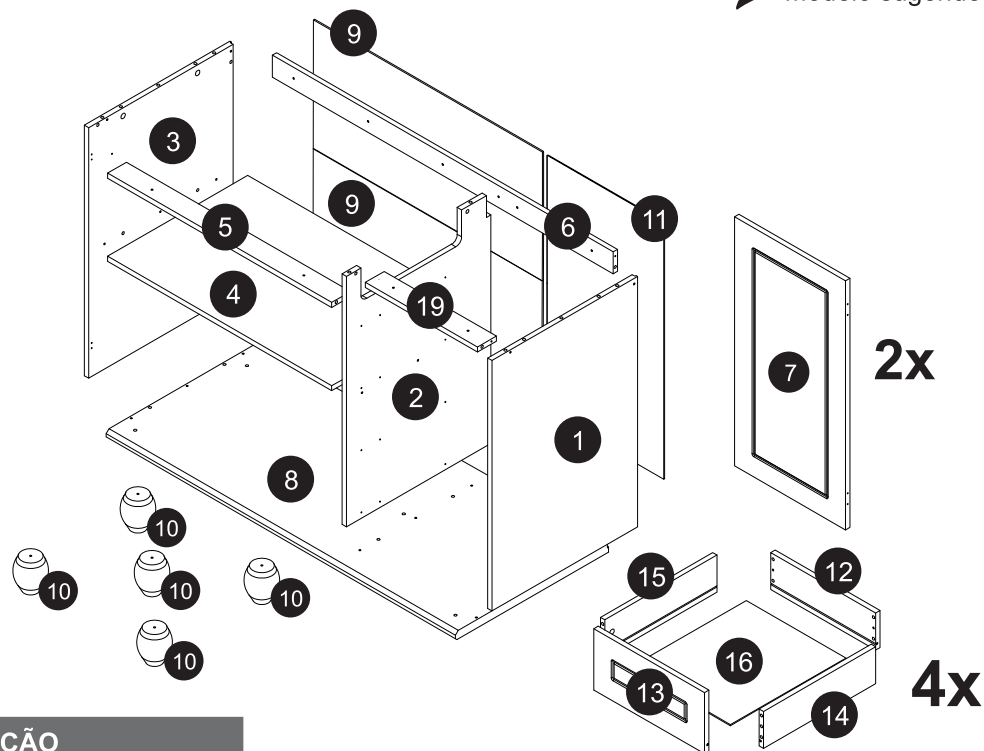

ATENÇÃO
As duas opções de montagem terão a montagem idêntica, haverá diferença apenas nos passos 02, 03 e 04.

COMPONENTES

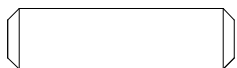

A- Cavilha 8x30mm (54x)
Cod 323



B- Tambor MiniFix 15x11,9 ou
14,7x11 - 13332 (12x) Cod 2900

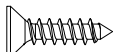

C- Parafuso CH PHS ZB 3,5x14mm
(68x) Cod 808

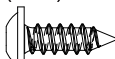

D- Parafuso FL PHS ZB
3,5x14mm (4x) Cod 2844

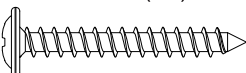

E- Parafuso FL PHS ZB 3,5x30
(5x) Cod 2846

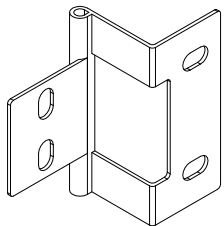

F- Dobradiça OV - JOY Cozinha
(4x) Cod 48861



G- Parafuso Allen Soberinho ZB
5,0x50mm Cab 7mm (28x) Cod 2828

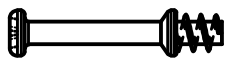

H- Haste MiniFix Simples
ZB BC (12x) Cod 2743

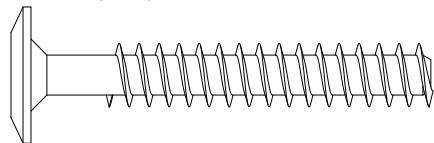

I- Parafuso Allen ZB 7,0x70mm
Cab 13mm (5x) Cod 2821

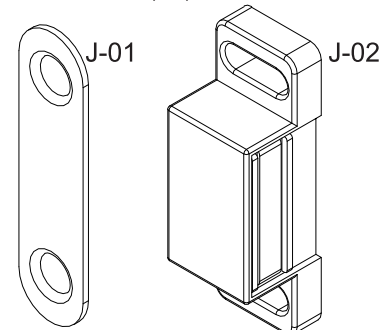

J- Fecho Magnético (SOPRANO)
(2x) Cod 333

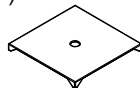

K- Chapinha Fixa Fundo
Roupeiro ZB (0804001)
(10x) Cod 2736



L- Parafuso MQ FL M4x22
OV (6x) Cod 10147

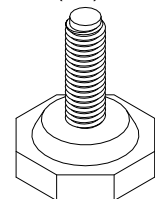

M- Sapata Sextavada
Regulável 1/84x7/8 (r)
PT (5x) Cod 41291



N- Tampa Tambor Adesivo
Creme 22mm (13x) Cod 2911

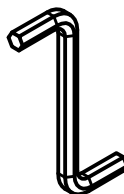

O- Chave Allen 3mm
(1x) Cod 2926

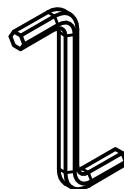

P- Chave Allen 4mm
(1x) Cod 2927

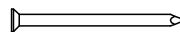

Q- Prego 10x10 (37x)
Cod 375



R- Prego Latonado 1,5x15mm
(NOVO) (12x) Cod 46127

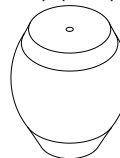

S- Pé JOY NOGUEIRA
(5x) Cod 45587

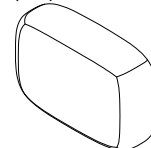

T- Sache Cola 10gr (2x)
Cod 382



U- Cavilha 8x50 (1x) Cod 807

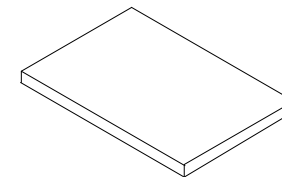

V- Espaçador 55x55x3 mm
(2X) Cod 41749

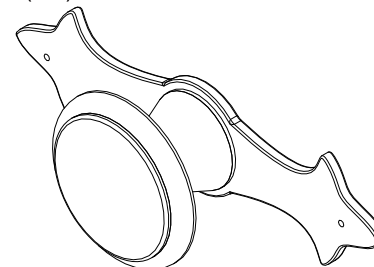

W- Puxador Redondo Fri 220
c/espelho pequeno OV (6X)
Cod 45251

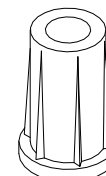

X- Bucha Sapata 1/4 PT
OC:2731574 (5x) Cod 41292

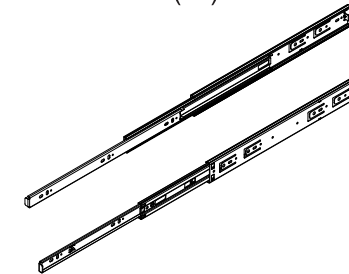

Y- Corrediça metal telescópica
400mm (SOPRANO) (4x) COD 2678

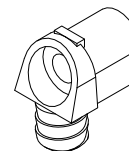

Z- Trapezio (R) BR (4x) Cod 26138

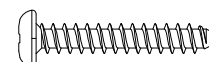

AA- Parafus PN PHS ZB
4,0x25mm (4x) Cod 24173

Utilizar a régua abaixo para medir os componentes.

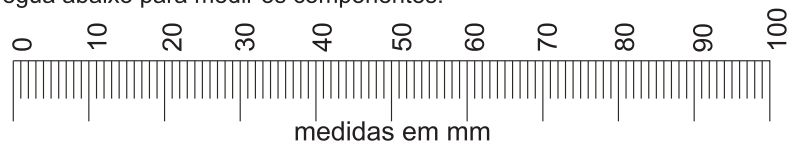

medidas em mm

Pré-montagem

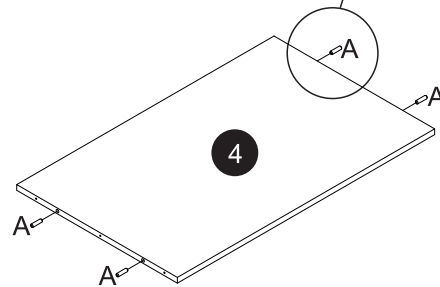
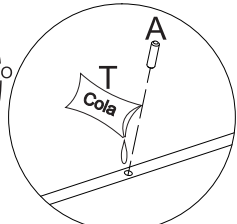
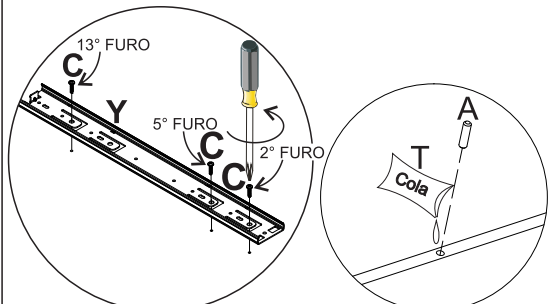
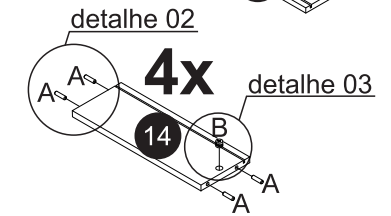
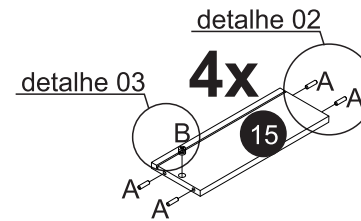
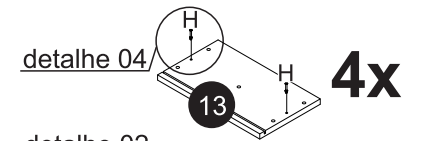
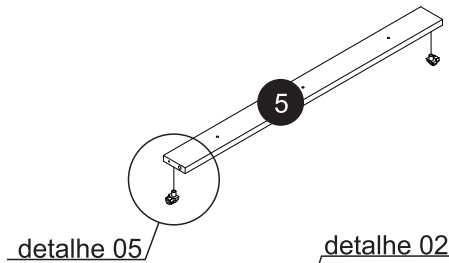
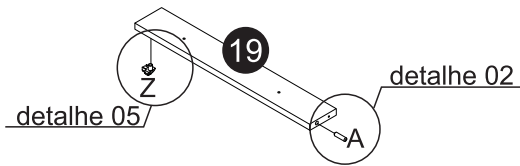
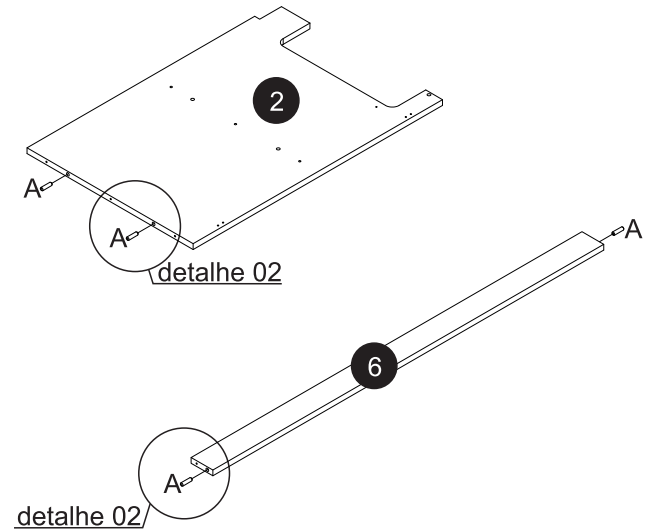
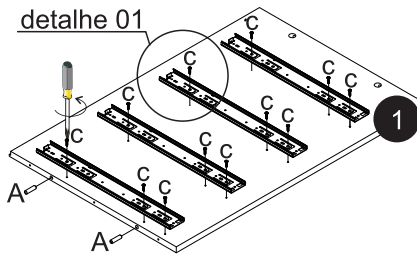
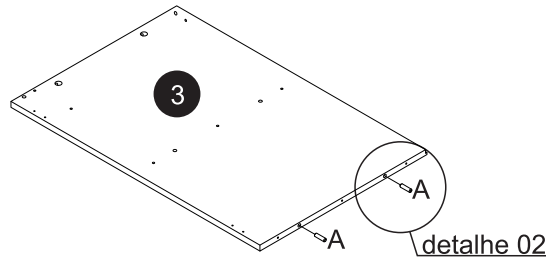

detalhe 01

detalhe 02

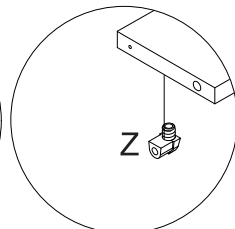
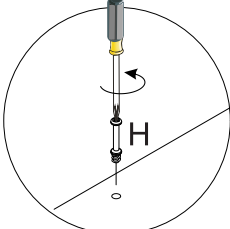
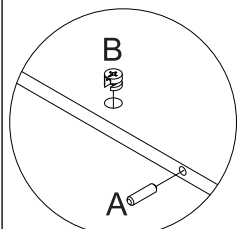

detalhe 03

detalhe 04

detalhe 05

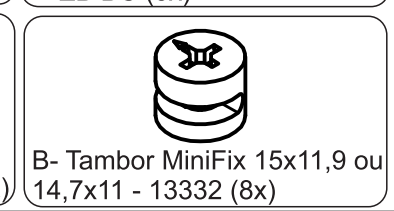
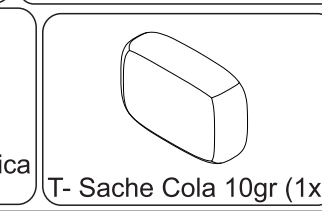
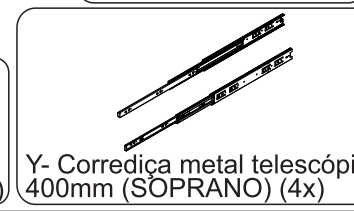
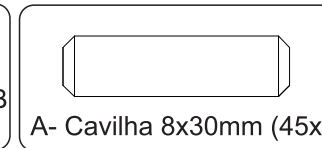
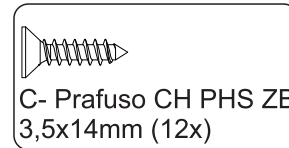
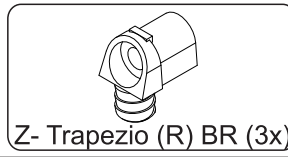

Passo 01

Posicione o móvel conforme ilustração

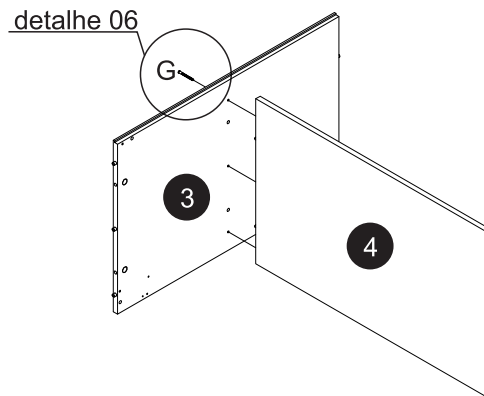

G- Parafuso Allen Soberbinho ZB 5,0X50mm Cab 7mm (3x)

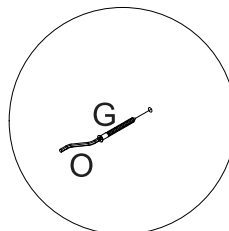

detalhe 06

Passo 02

OPÇÃO DE MONTAGEM 01

OPÇÃO DE MONTAGEM 02

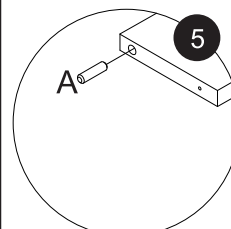
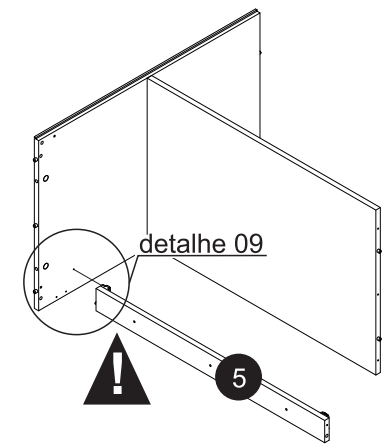
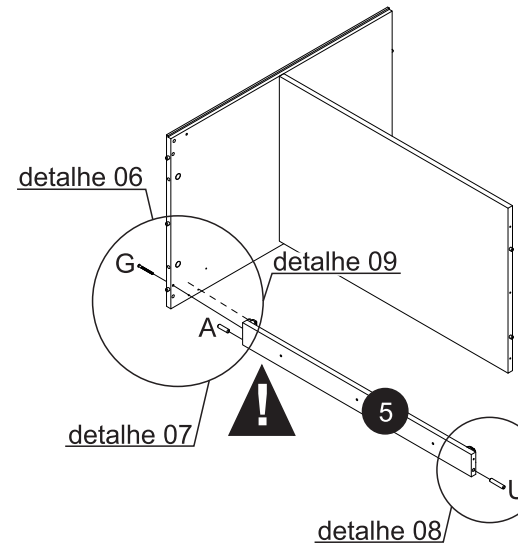

detalhe 07

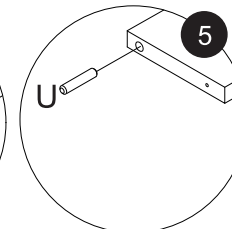

detalhe 08

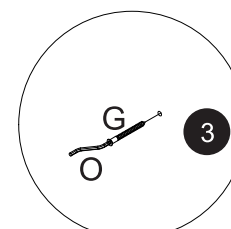

detalhe 06

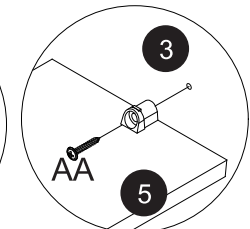

detalhe 09

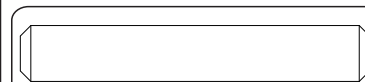

U- Cavilha 8x50 (1x)



G- Parafuso Allen Soberbinho ZB 5,0X50mm Cab 7mm (1x)



A- Cavilha 8x30mm (1x)

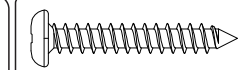

AA- Parafus PN PHS ZB 4,0x25mm (1x)

Passo 03

OPÇÃO DE MONTAGEM 01

OPÇÃO DE MONTAGEM 02

ATENÇÃO
Conclua a fixação do trapézio da travessa (05), conforme mostra-se no detalhe 09.

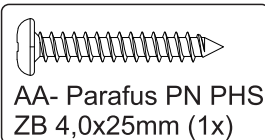
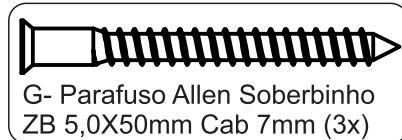
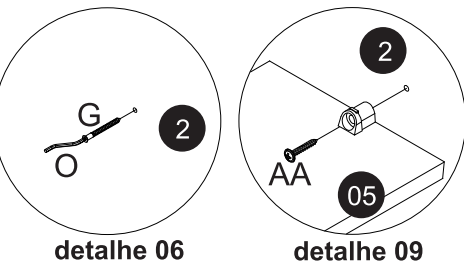
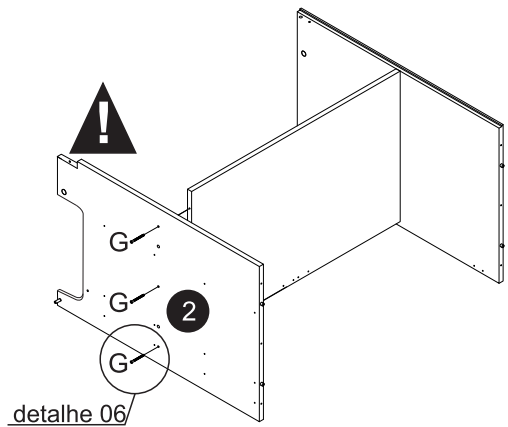

Passo 04

OPÇÃO DE MONTAGEM 01

OPÇÃO DE MONTAGEM 02

ATENÇÃO
Para fixar a travessa (19) insira uma cavilha (A), após isso, conclua com a fixação do trapézio.

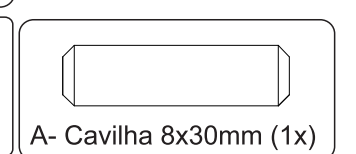
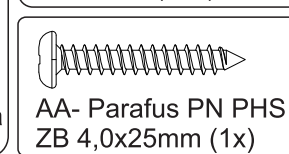
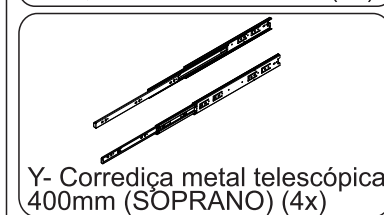
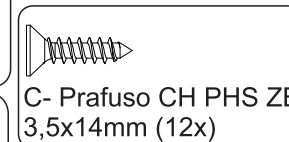
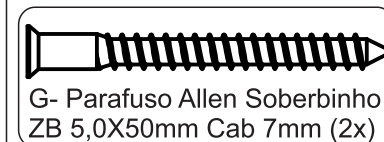
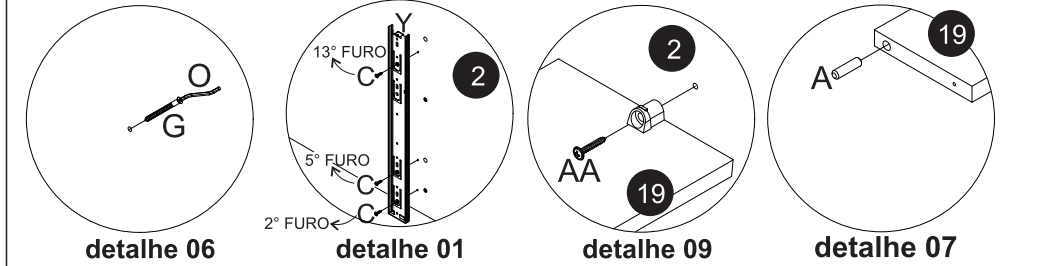
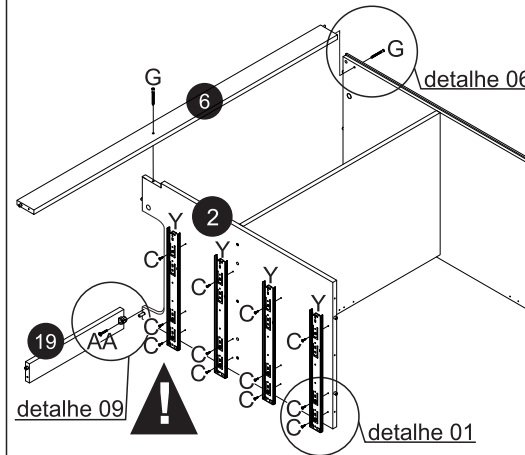

Passo 05

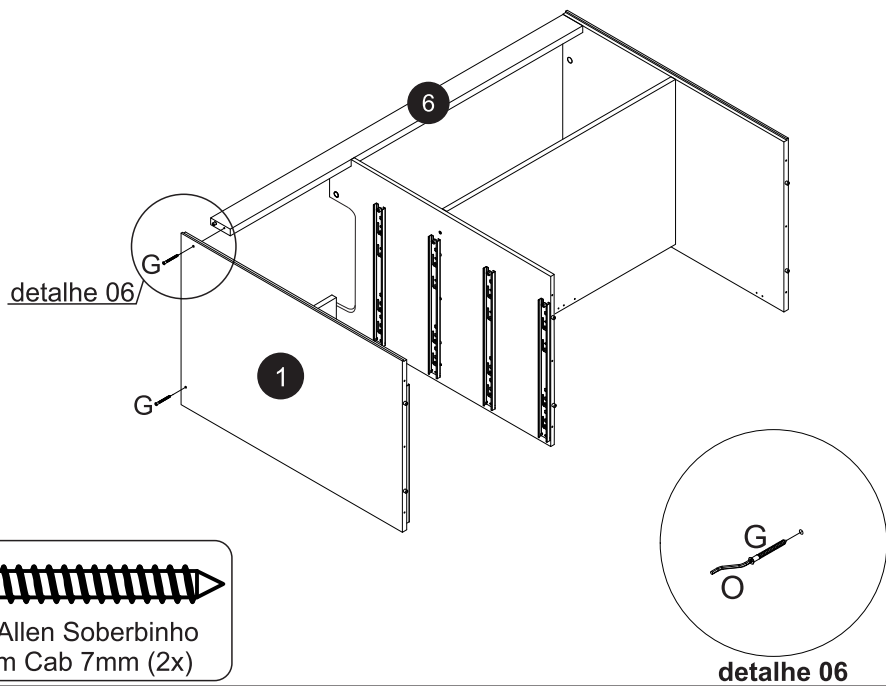

Passo 06

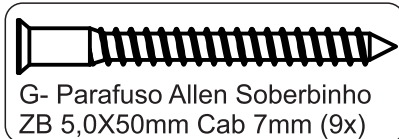
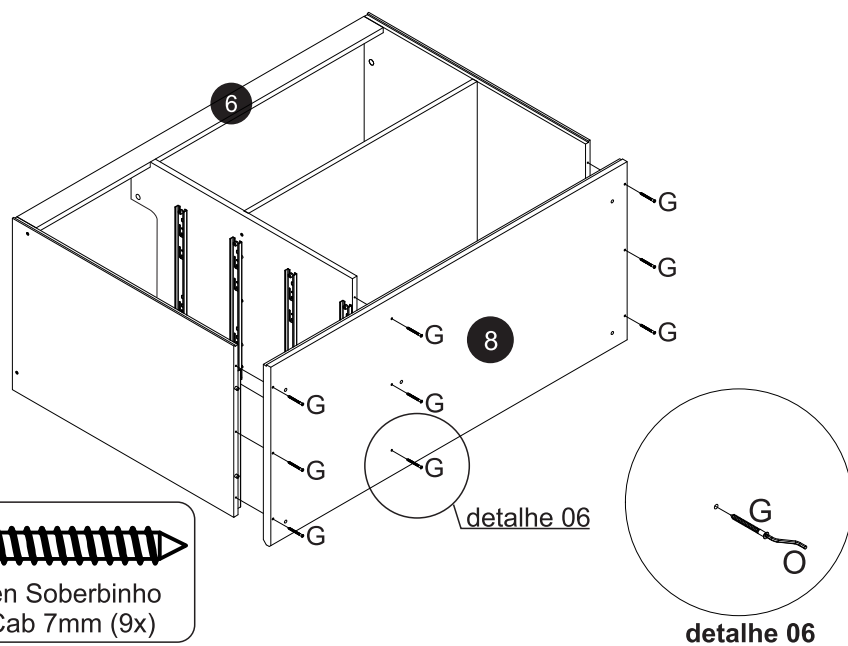

Passo 07

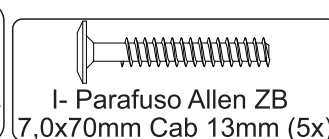
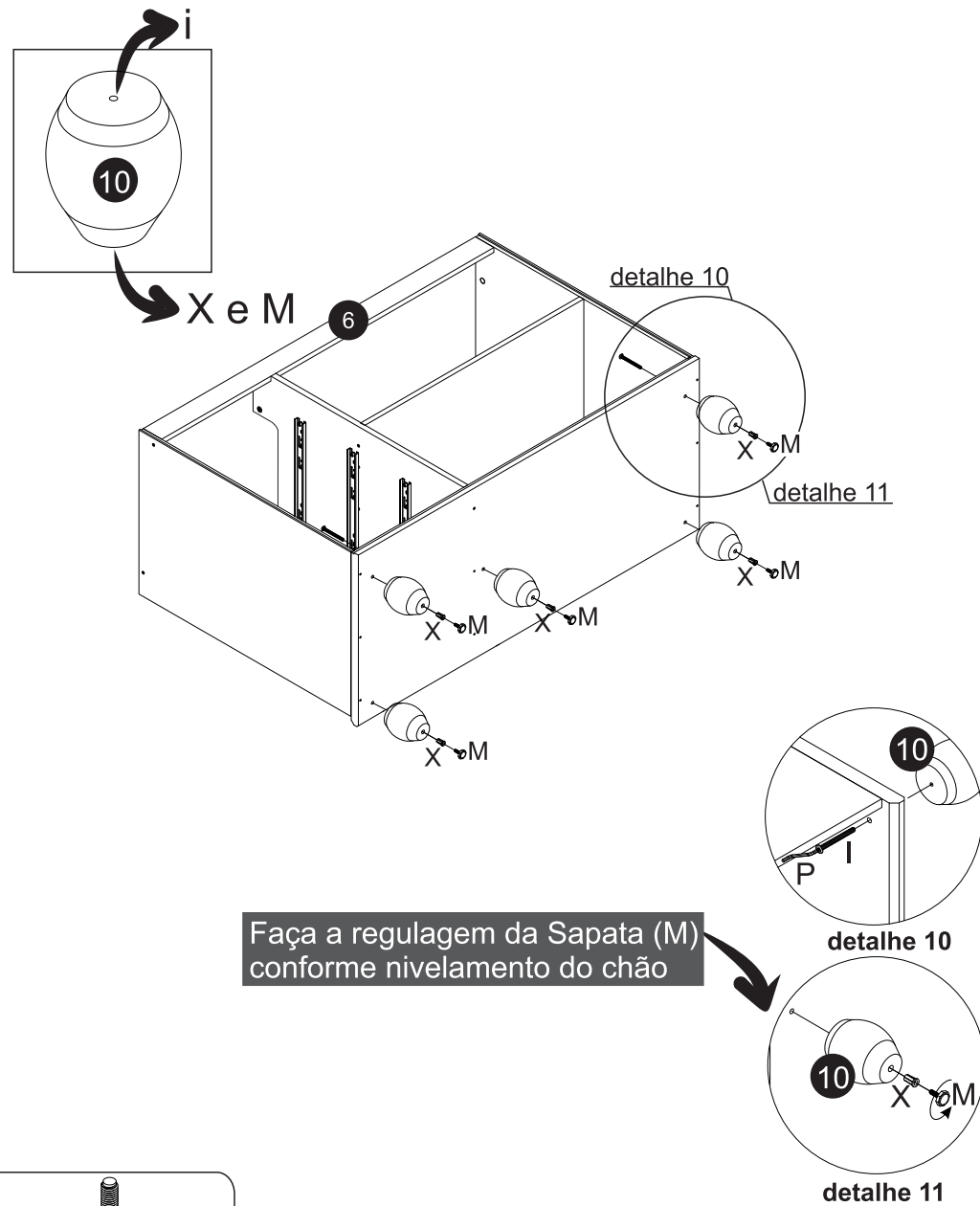

Passo 08

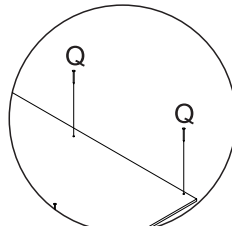
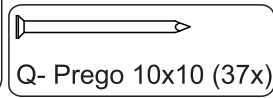
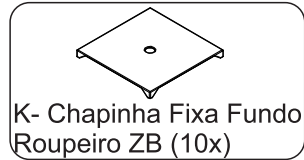
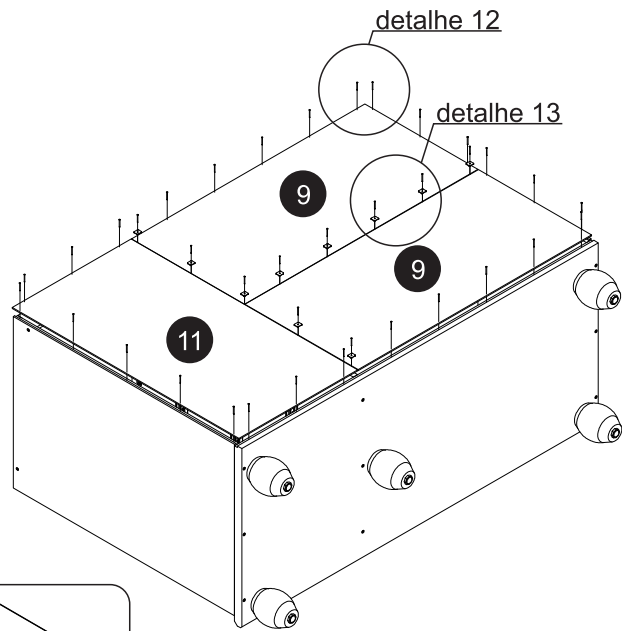

detalhe 12

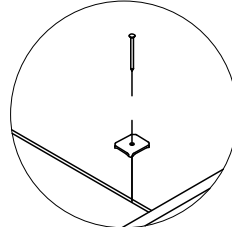

detalhe 13

Passo 09

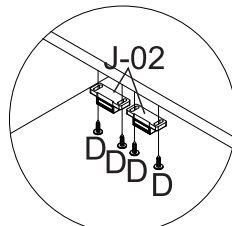
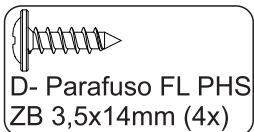
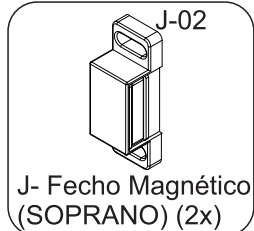
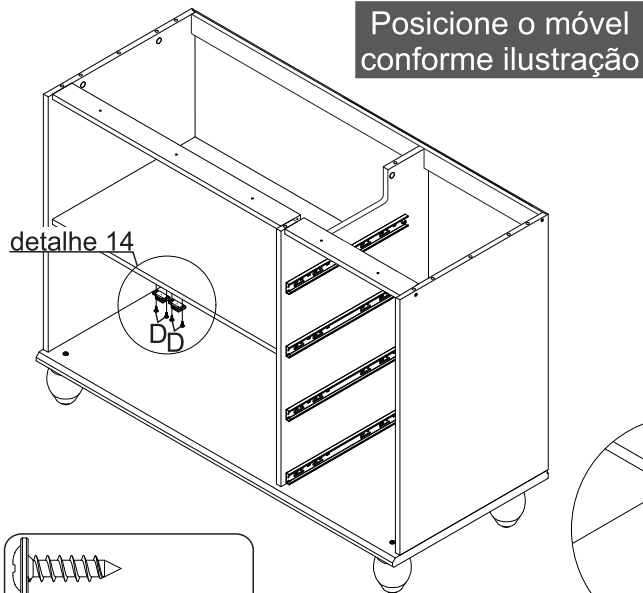

detalhe 14

Passo 10

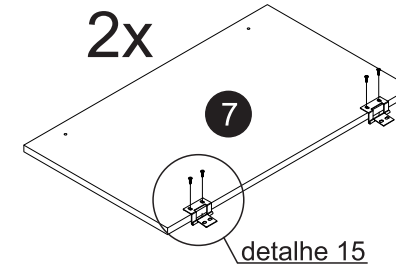

2x

detalhe 15

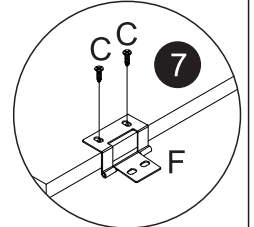
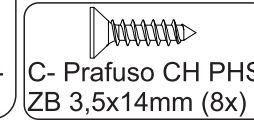
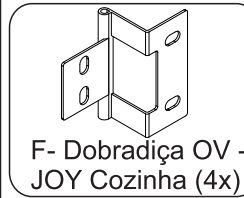

detalhe 15

Passo 11

Após fixar as portas faça a furação dos puxadores nas duas portas com broca 5mm

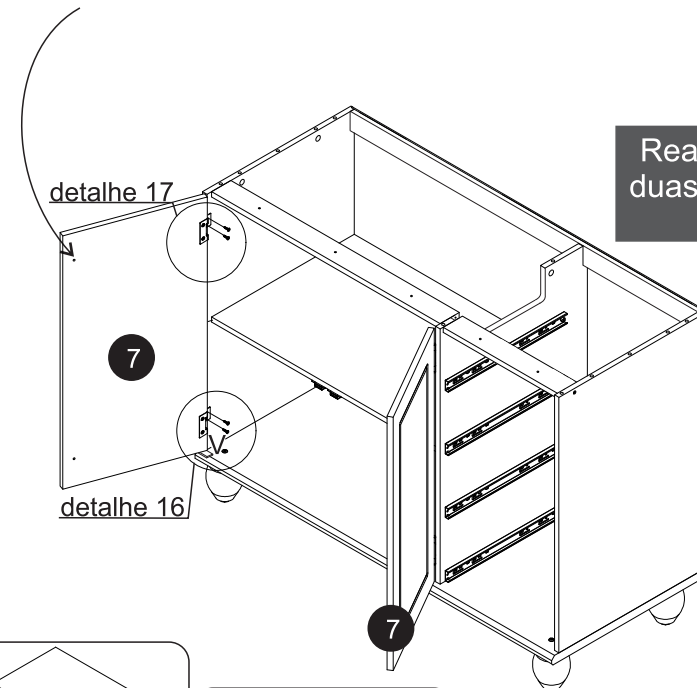

Realize a montagem das duas portas (7) conforme detalhes 16 e 17

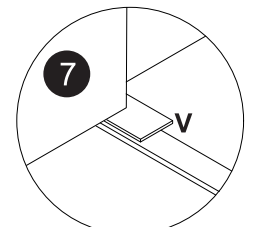
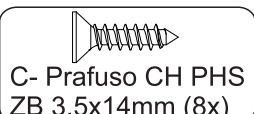
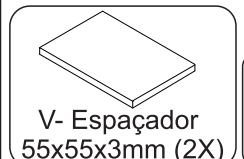

detalhe 16

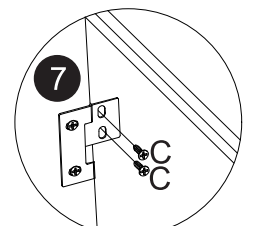

detalhe 17

Passo 12

Realize a montagem das duas portas (7) conforme detalhes 17 e 18

Fazer marcação com lápis

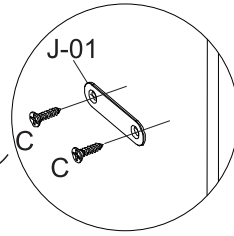

detalhe 18

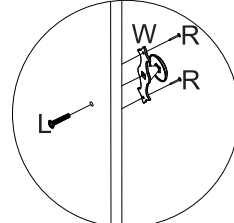

detalhe 19

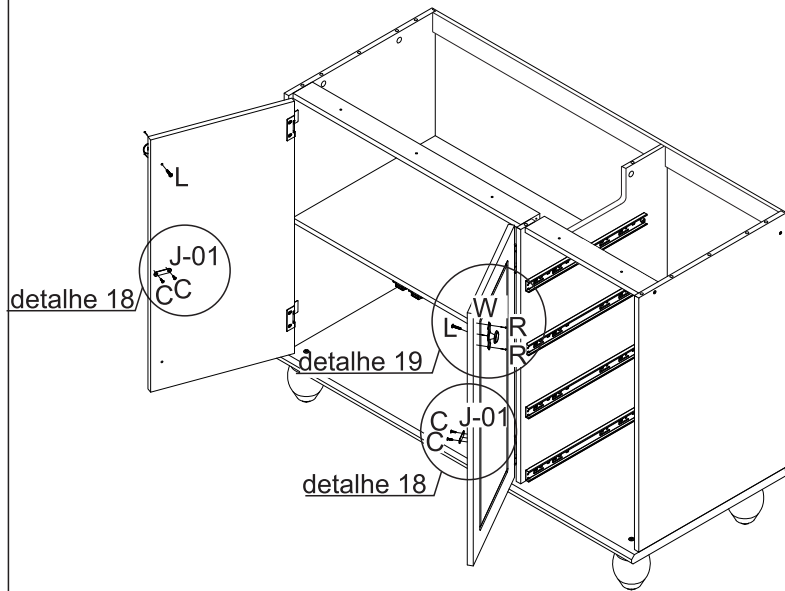

Passo 13

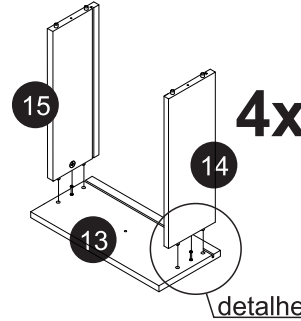

4x

detalhe 20

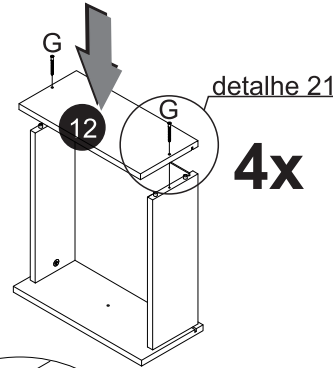

4x

detalhe 21

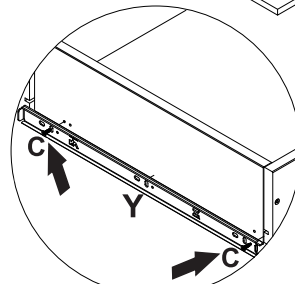

detalhe 24
*Fazer a fixação nas duas laterais da gaveta

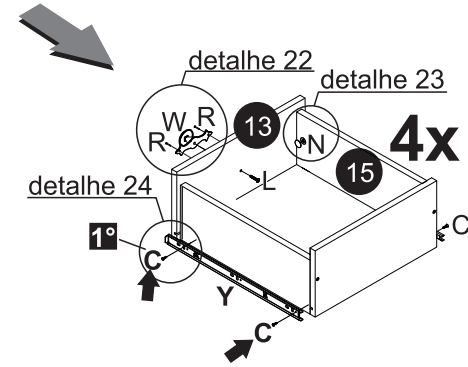

4x

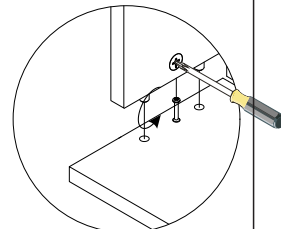

detalhe 20

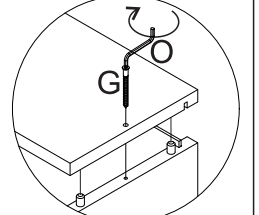

detalhe 21

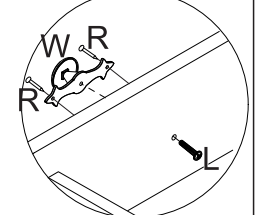

detalhe 22

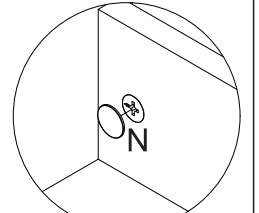

detalhe 23

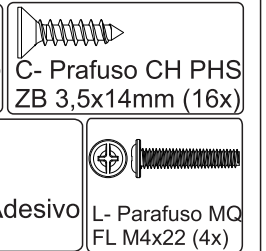
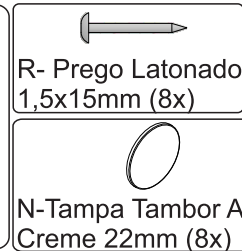
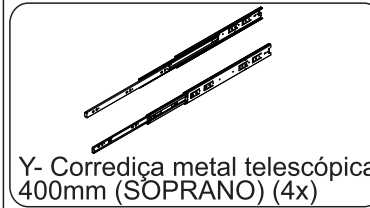
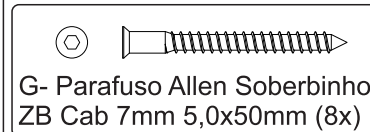
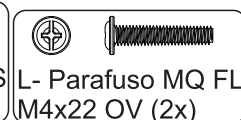
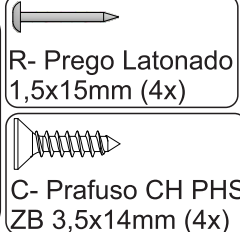
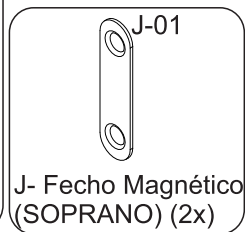
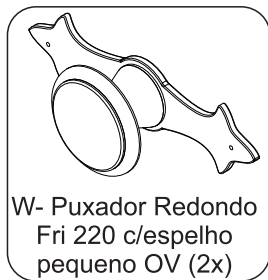

Passo 14

Caso não opte por utilizar o tampo de madeira, aplique a tampa adesiva nos furos indicados

4 Kg por gaveta

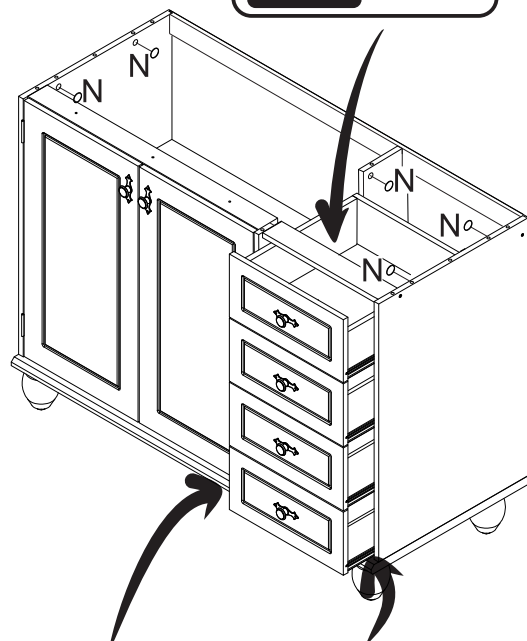

Para finalizar o travamento da Corrediça, coloque um parafuso C no furo com a →

Repita o mesmo procedimento em todas as laterais de gaveta.

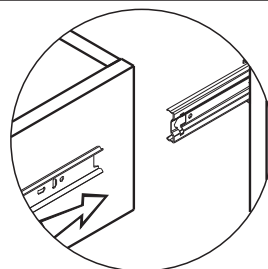

Como encaixar as gavetas

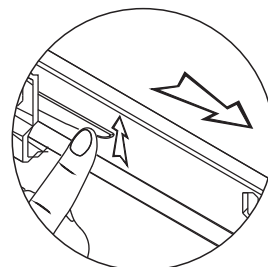

Como tirar as gavetas

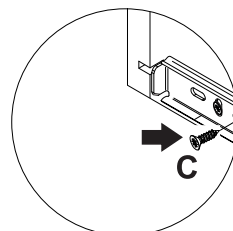

detalhe 25
*Fazer a fixação nas duas laterais da gaveta

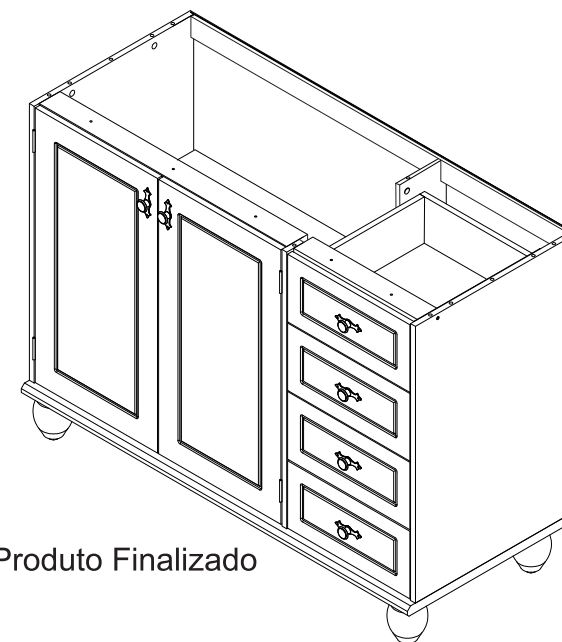

Produto Finalizado



N- Tampa Tambor Adesivo Creme 22mm (5x)

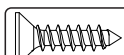

C- Parafuso CH PHS ZB 3,5x14mm (8x)

Para fixar o tampo siga os passos a seguir:

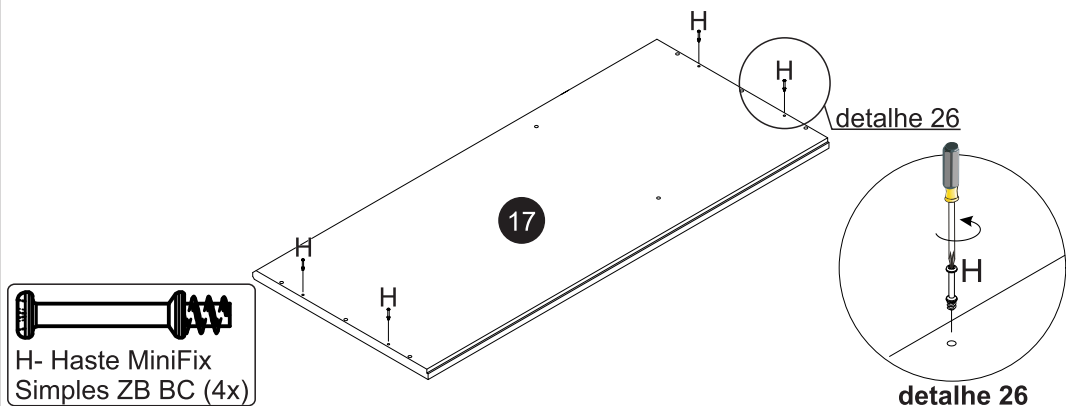

Pré-montagem - MÓDULO PREVIAMENTE MONTADO

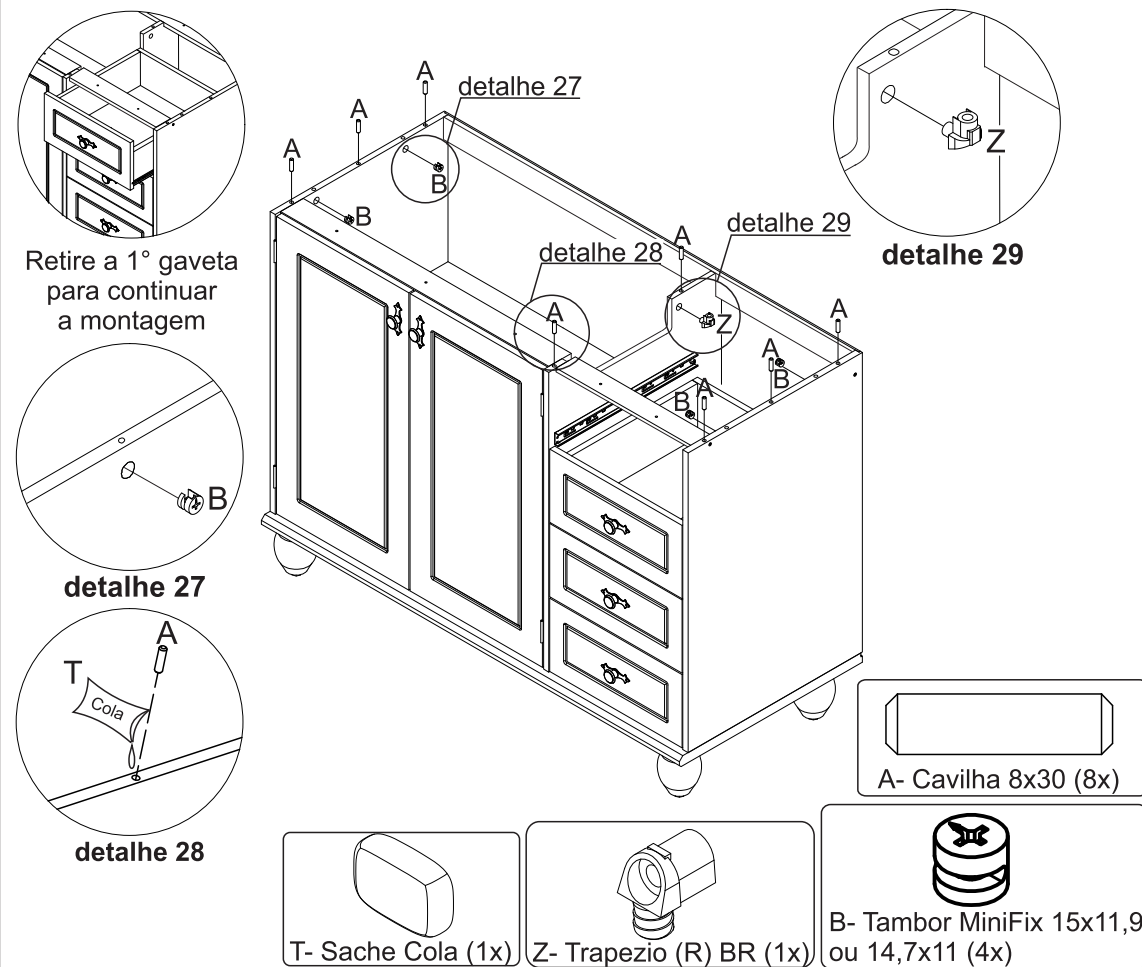

Passo 15

ATENÇÃO
Conclua a fixação do trapézio da Divisória (2), conforme mostra-se no detalhe 30.

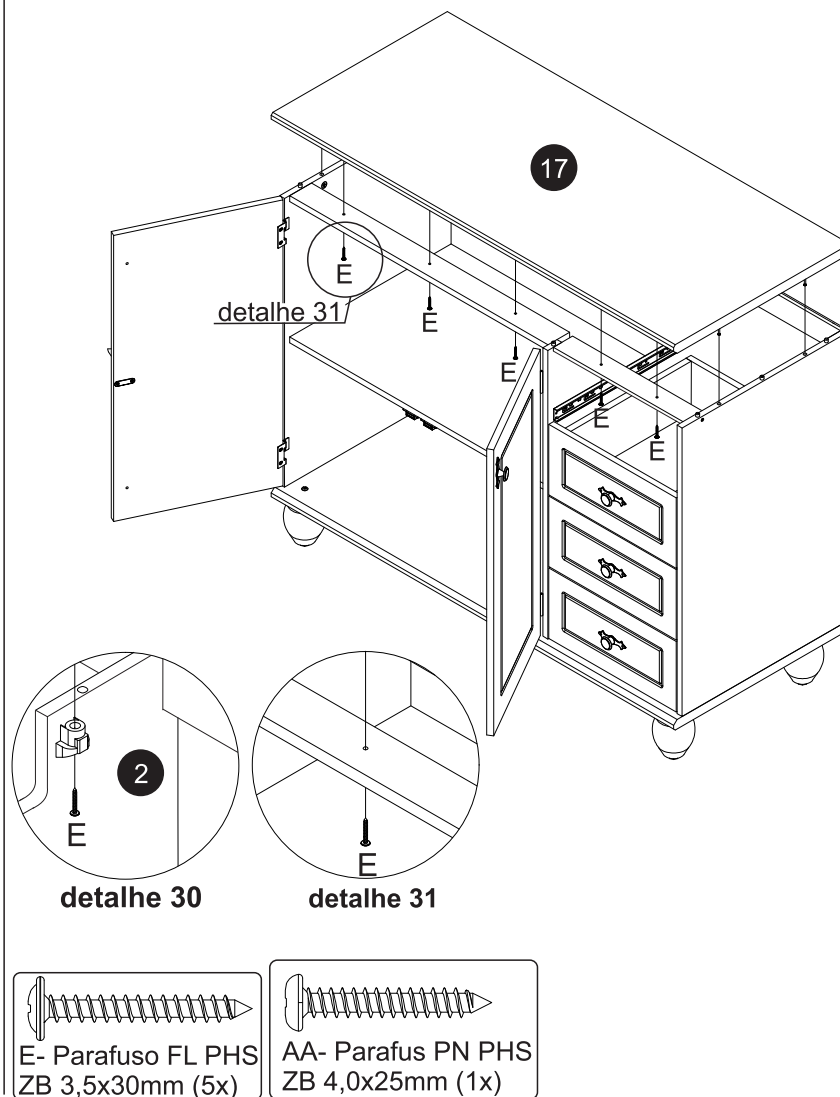

Passo 16

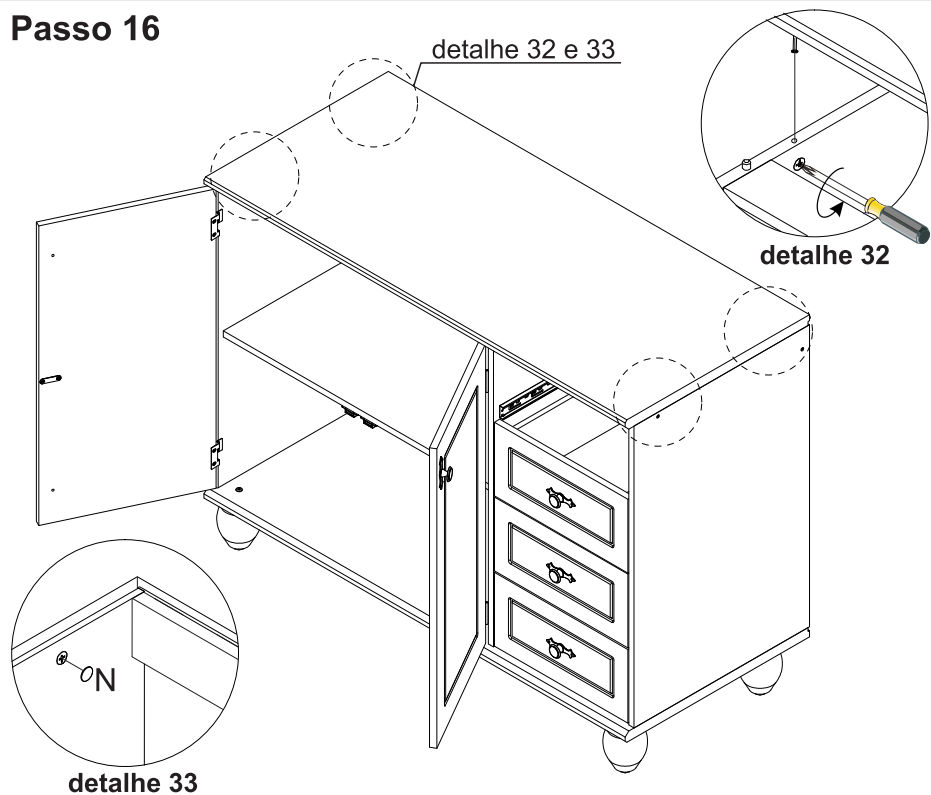

Passo 17

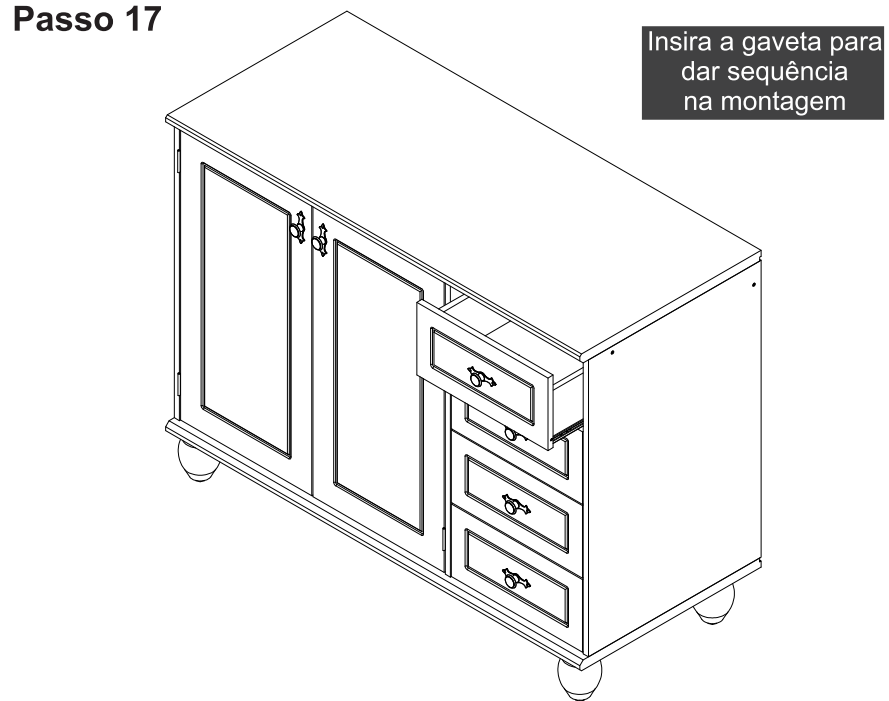

Passo 18

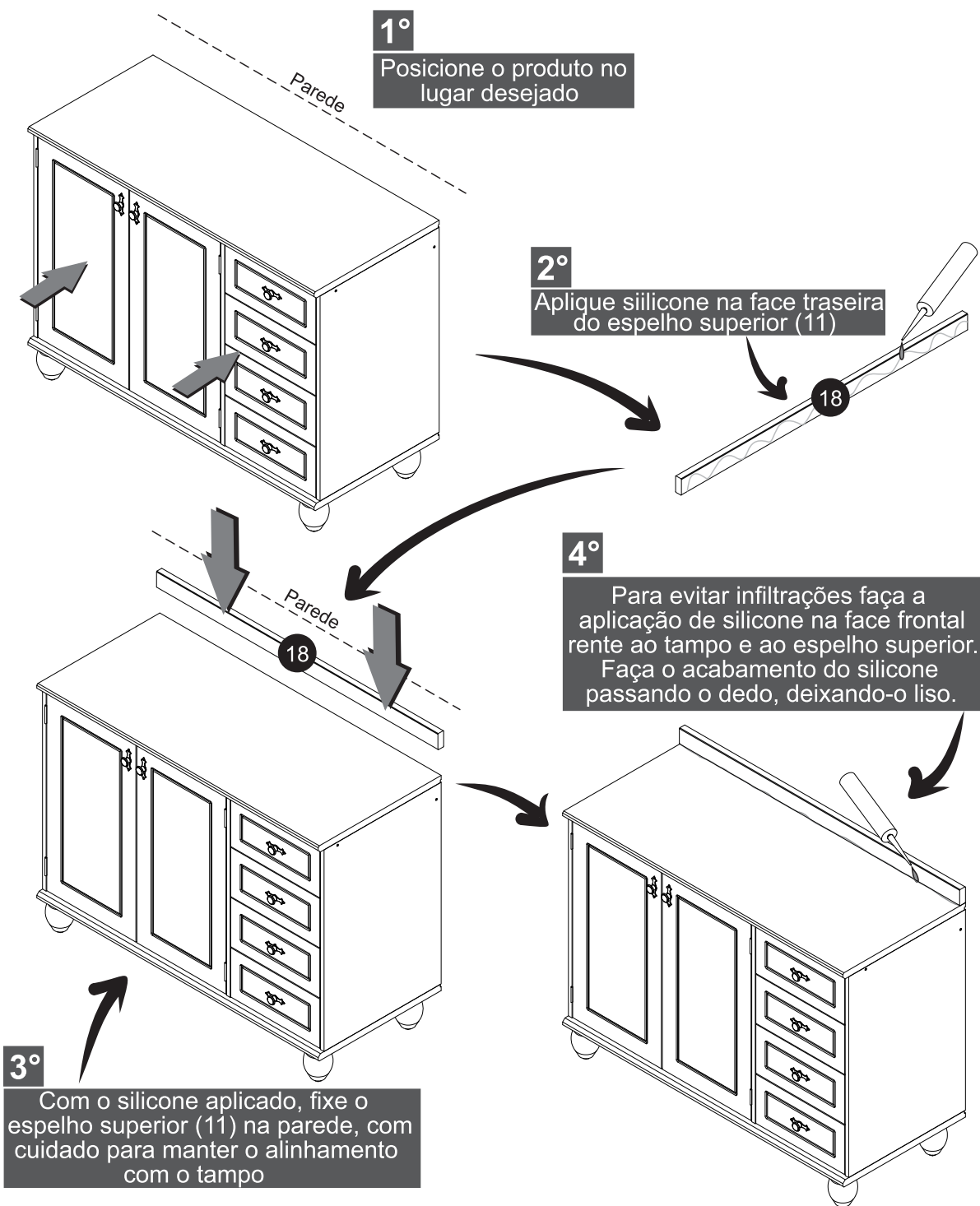

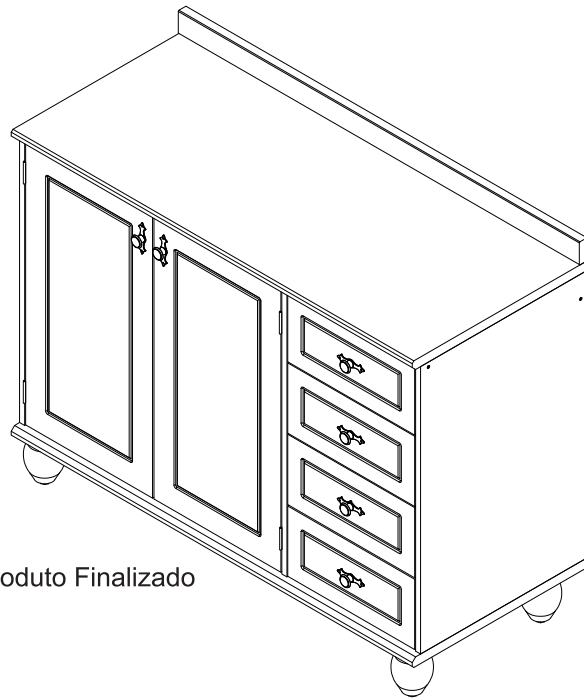

Produto Finalizado

A Serpil Móveis Ltda, denominada Serpil, tem uma preocupação enorme com a satisfação de seus clientes, com a qualidade de seus produtos. Para tanto, apresenta o Certificado de Garantia.

Para que os produtos Serpil estejam assegurados pela garantia conferida por este certificado, o consumidor / cliente deverá adotar os seguintes critérios e cuidados:

1. Uso adequado e normal dos produtos Serpil, evitando maus cuidados, exposição excessiva ao sol, calor e umidade, pois podem causar alteração na cor original dos móveis.
2. Deverá ser observado o adequado cuidado com o deslocamento dos móveis, bem como com manutenção e limpeza, não podendo ser utilizados produtos de limpeza não recomendados ou abrasivos.
3. Em caso de transferência do produto para locais diversos, esta só poderá ocorrer através de profissionais especializados, pois avarias no manuseio ao transporte, não estão contemplados na garantia.
4. O desgaste normal do tempo decorrente do uso e a existência de agentes externos capazes de influenciar em sua conservação, importam na extinção da garantia.
5. A garantia aqui conferida limita-se ao móvel, não se ampliando aos produtos a ele agregados, como vidros, ferragens, aramados e acessórios que não sejam de fabricação da Serpil Móveis.

OS PRAZOS DE GARANTIA

1. Será de Noventa (90) dias o prazo para defeitos aparentes e de fácil constatação;
2. Será de Seis (6) meses a garantia do Móvel por defeitos de fabricação, este em condições normais de uso e as demais condições do presente certificado, contados da data de emissão da nota fiscal.

DA EXTENSÃO DE GARANTIA

A garantia aqui conferida compreende o reparo ou substituição das peças com defeito de fabricação, contanto que constatados e certificados por lojistas que mantenham relações de compra e venda mercantil com a Serpil. Não está coberta pela garantia a quebra do móvel em função do excesso de peso. Para tanto observar no manual de montagem os pesos e as distribuições indicados.

Móveis não mais fabricados pela Serpil, não estão cobertos pela garantia, conforme Código de Defesa do Consumidor, artigo 32.

INSTRUÇÕES DE LIMPEZA, MONTAGEM E CONSERVAÇÃO

1. Para maior durabilidade, recomendamos que a limpeza dos móveis Serpil seja efetuada apenas com pano levemente umedecido em sabão neutro e flanela seca, não é recomendado nenhum tipo de produto como: lustra móveis, óleos ou polidores.
2. A montagem deverá ser feita obedecendo às instruções do manual de instalação e montagem, que será fornecido ao cliente/consumidor com o produto no momento da entrega. A instalação e montagem por conta do cliente/consumidor torna inaplicável a presente garantia, assim como todo e qualquer recorte ou adaptações realizadas nos móveis.
3. Não serão responsabilidades da Serpil problemas que tenham origem na utilização do produto de forma inadequada ou na exposição do mesmo a intempéries, além da ação de cupins ou outras pragas e ainda no armazenamento do móvel em locais impróprios e não detetizados periodicamente.

OBSERVAÇÕES FINAIS

A presente garantia deverá ser exercida nos prazos aqui indicados, mediante apresentação do presente certificado e Nota Fiscal.

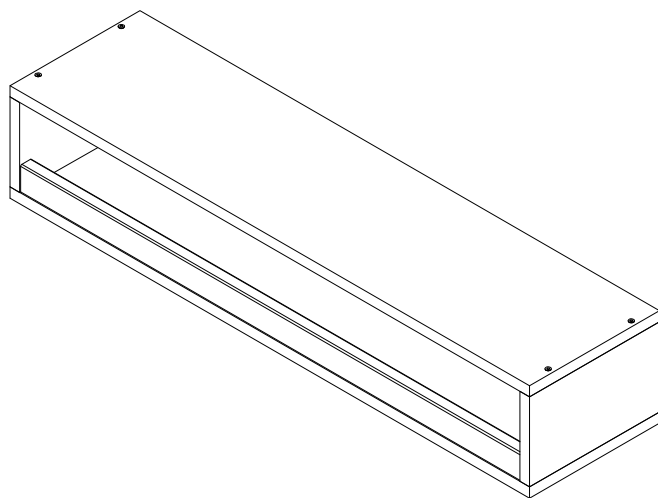

AÉREO PORTA TEMPERO LINHA JOY

Bem-vindo

A Serpil traz até você soluções práticas de design com manuais de montagem e instalação detalhados para possibilitar o pleno aproveitamento do potencial dos produtos.

Para assegurar a garantia, é recomendada a prévia conferência de partes e componentes, bem como a leitura dos passos e suas ilustrações.

Preservar este documento é essencial para a adequada manutenção de seu móvel, o que engloba os possíveis ciclos de montagem e desmontagem.

Em caso de dúvidas, contate a Serpil que atende pelo fone 49.3366.6300 de Segunda a Sexta, das 7:30 às 11:45 e 13:30 a 18:00.

Recomendações

Para a montagem deste produto, são necessárias 2 pessoas.

Os parafusos devem ser apertados periodicamente.

Evitar batidas e o contato com objetos cortantes.

Observar as cargas máximas suportáveis, quando houver, conforme o desenho esquemático no final do documento.

Partes do produto protegidas da incidência de luz estão sujeitas a alterações de tonalidade diferentemente das expostas. Somente o uso freqüente pode amenizar esta ocorrência.

Algumas pinturas novas, embora atóxicas, podem apresentar odores. Para amenizá-los, mantenha o móvel em local arejado por aproximadamente três dias.

Manutenção e Limpeza







Pano levemente umedecido com água, seguido de pano seco.

*Nunca utilizar produtos químicos ou abrasivos.

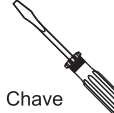

Pessoas necessárias para montar este produto

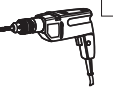
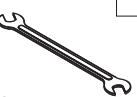
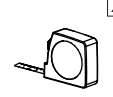
Abaixo sinalizadas, as ferramentas não fornecidas mas necessárias para a montagem do produto.

 Martelo Borracha	 Martelo	 Chave Phillips	 Chave Fenda	 Chave Phillips Pequena
 Furadeira com Broca de 5mm	 Chave de Boca de xxmm	 Trena	 Nível	 Escada

PARTES DO PRODUTO		
ITEM	QTDE	NOME DA PEÇA
1	2	LATERAL
2	1	BASE
3	1	SUPORTE
4	1	TAMPO

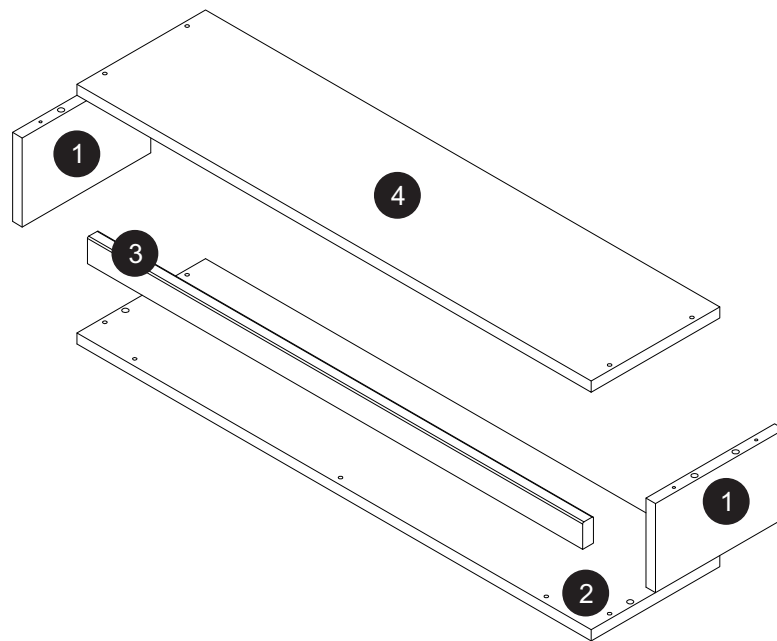

COMPONENTES

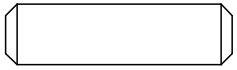

A- Cavilha 8x30mm (8x)
Cod 323

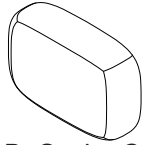

B- SACHE Cola (1x)
Cod 382

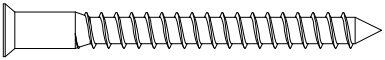

C- Parafuso Allen Soberbinho ZB
5,0X50mm Cab 7mm (8x) Cod 2828

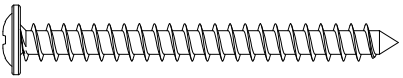

D- Parafuso FL PHS ZB 5,0x50mm
(2x) Cod 585

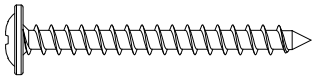

E- Parafuso FL PHS ZB 4,0x30mm
(3x) Cod 27348

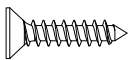

F- Parafuso CH PHS ZB 3,5x16mm
(4x) Cod 36988

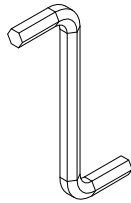

G- Chave Allen 3mm
(1x) Cod 2926

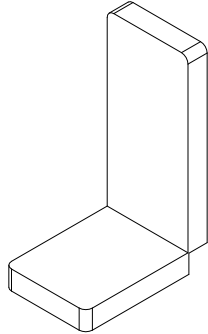

H- Capa p/Cantoneira Metálica
(1005012005) Branca (2x) Cod 2652

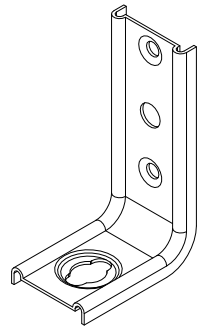

I- Cantoneira Metálica para fixação
(0408150411) (2x) Cod 2651

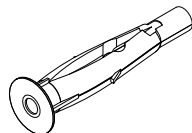

J- Bucha Plastica Cinza
Fu8 8mm (2X) Cod 2555

Passo 01

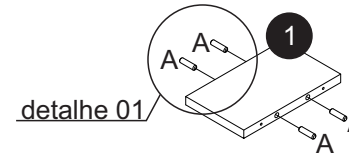

detalhe 01

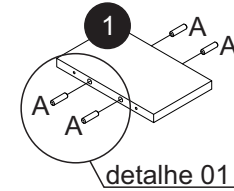

detalhe 01

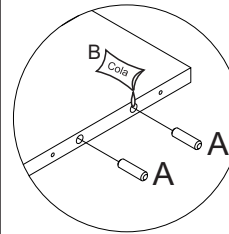

detalhe 01

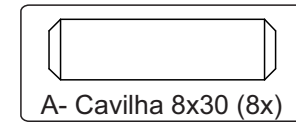

A- Cavilha 8x30 (8x)

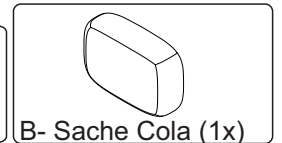

B- SACHE Cola (1x)

Passo 02

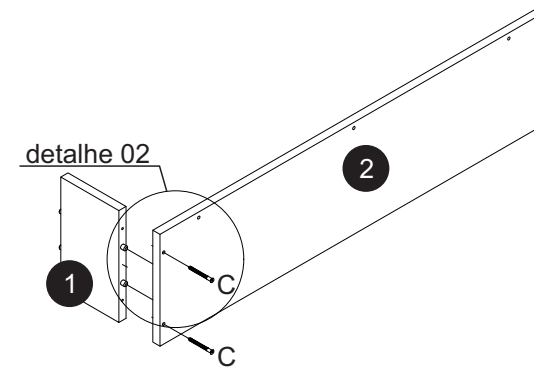

detalhe 02

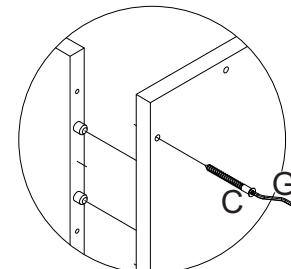

detalhe 02

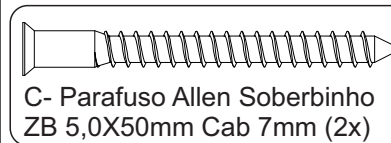

C- Parafuso Allen Soberbinho
ZB 5,0X50mm Cab 7mm (2x)

Utilizar a régua abaixo para medir os componentes.

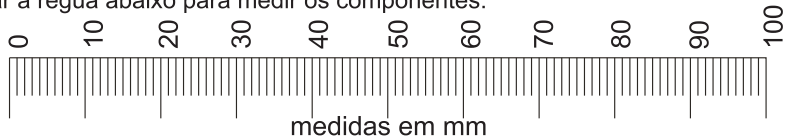

medidas em mm

Passo 03

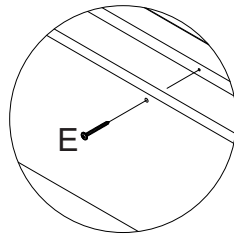
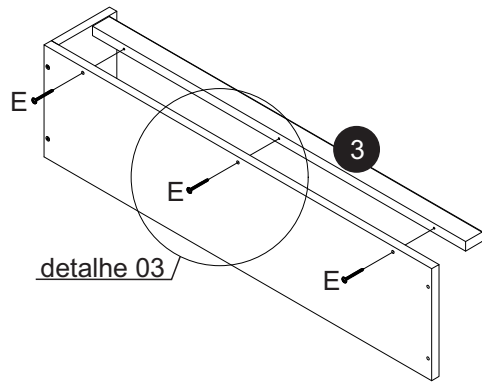

detalhe 03

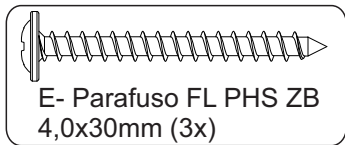

Passo 04

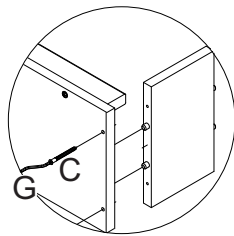
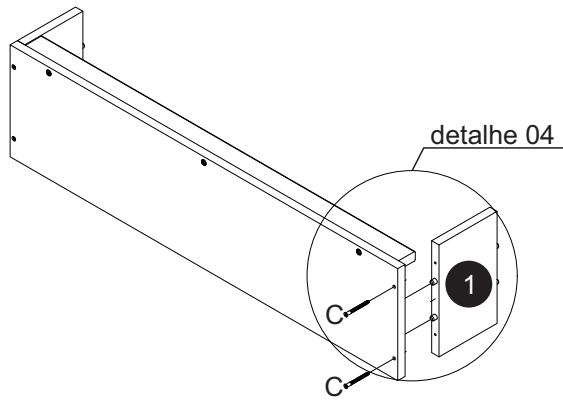

detalhe 04

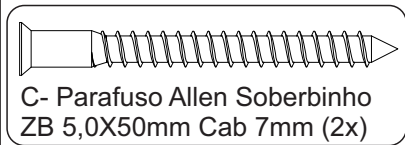

Passo 05

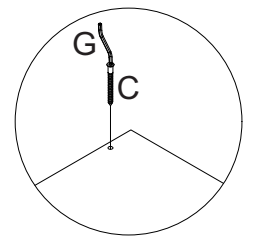
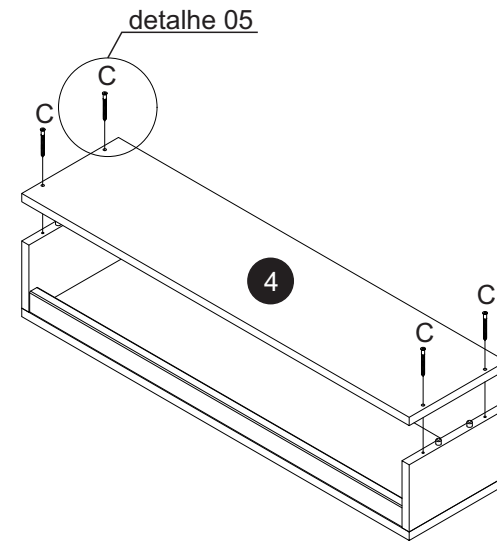

detalhe 05

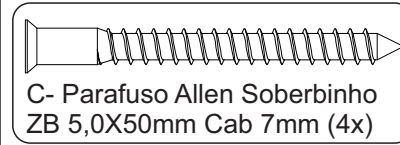

Passo 06

Posicione o móvel na parede e faça uma pré-marcação indicando aonde precisa ser feita a furação para colocar a bucha plástica Cinza (J). Neste passo é necessário duas pessoas, o uso de um martelo e de uma parafusadeira (não fornecidos).

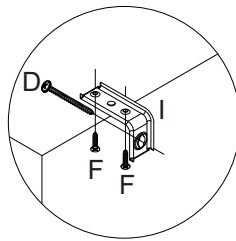

detalhe 06

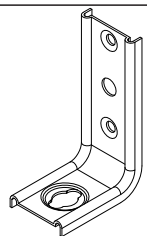
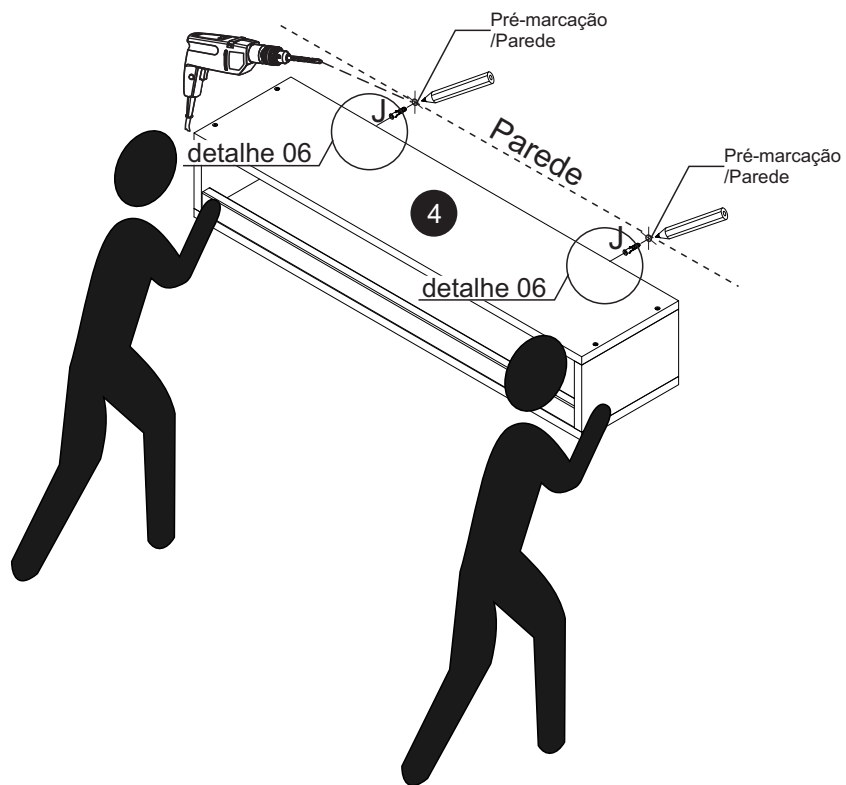

I- Cantoneira Metálica para fixação (2x)

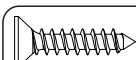

F- Parafuso CH PHS ZB 3,5x16mm (4x)

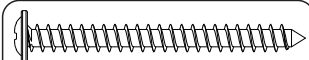

D- Parafuso FL PHS ZB 5,0x50mm (2x)

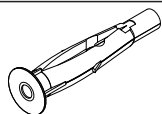

J- Bucha Plástica Cinza Fu8 8mm (2X)

Passo 07

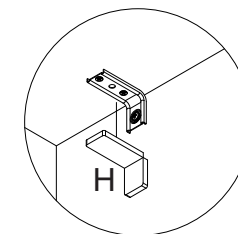
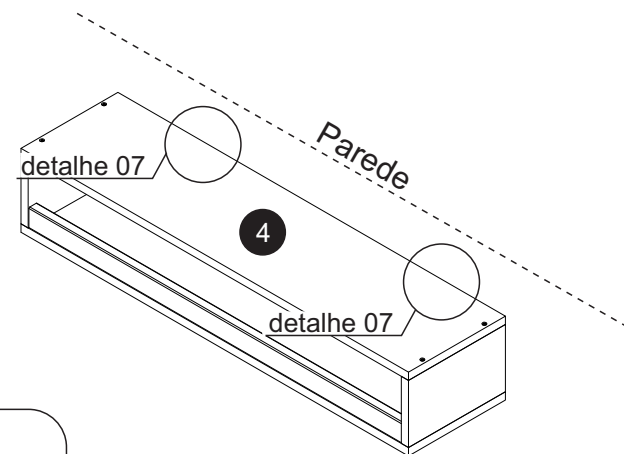

detalhe 07

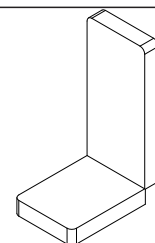

H- Capa p/Cantoneira Metálica Branca (2x)

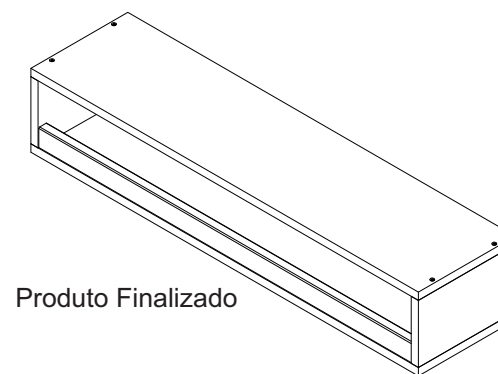

Produto Finalizado

A Serpil Móveis Ltda, denominada Serpil, tem uma preocupação enorme com a satisfação de seus clientes, com a qualidade de seus produtos. Para tanto, apresenta o Certificado de Garantia.

Para que os produtos Serpil estejam assegurados pela garantia conferida por este certificado, o consumidor / cliente deverá adotar os seguintes critérios e cuidados:

1. Uso adequado e normal dos produtos Serpil, evitando maus cuidados, exposição excessiva ao sol, calor e umidade, pois podem causar alteração na cor original dos móveis.
2. Deverá ser observado o adequado cuidado com o deslocamento dos móveis, bem como com manutenção e limpeza, não podendo ser utilizados produtos de limpeza não recomendados ou abrasivos.
3. Em caso de transferência do produto para locais diversos, esta só poderá ocorrer através de profissionais especializados, pois avarias no manuseio ao transporte, não estão contemplados na garantia.
4. O desgaste normal do tempo decorrente do uso e a existência de agentes externos capazes de influenciar em sua conservação, importam na extinção da garantia.
5. A garantia aqui conferida limita-se ao móvel, não se ampliando aos produtos a ele agregados, como vidros, ferragens, aramados e acessórios que não sejam de fabricação da Serpil Móveis.

OS PRAZOS DE GARANTIA

1. Será de Noventa (90) dias o prazo para defeitos aparentes e de fácil constatação;
2. Será de Seis (6) meses a garantia do Móvel por defeitos de fabricação, este em condições normais de uso e as demais condições do presente certificado, contados da data de emissão da nota fiscal.

DA EXTENSÃO DE GARANTIA

A garantia aqui conferida compreende o reparo ou substituição das peças com defeito de fabricação, contanto que constatados e certificados por lojistas que mantenham relações de compra e venda mercantil com a Serpil. Não está coberta pela garantia a quebra do móvel em função do excesso de peso. Para tanto observar no manual de montagem os pesos e as distribuições indicados.

Móveis não mais fabricados pela Serpil, não estão cobertos pela garantia, conforme Código de Defesa do Consumidor, artigo 32.

INSTRUÇÕES DE LIMPEZA, MONTAGEM E CONSERVAÇÃO

1. Para maior durabilidade, recomendamos que a limpeza dos móveis Serpil seja efetuada apenas com pano levemente umedecido em sabão neutro e flanela seca, não é recomendado nenhum tipo de produto como: lustra móveis, óleos ou polidores.
2. A montagem deverá ser feita obedecendo às instruções do manual de instalação e montagem, que será fornecido ao cliente/consumidor com o produto no momento da entrega. A instalação e montagem por conta do cliente/consumidor torna inaplicável a presente garantia, assim como todo e qualquer recorte ou adaptações realizadas nos móveis.
3. Não serão responsabilidades da Serpil problemas que tenham origem na utilização do produto de forma inadequada ou na exposição do mesmo a intempéries, além da ação de cupins ou outras pragas e ainda no armazenamento do móvel em locais impróprios e não detetizados periodicamente.

OBSERVAÇÕES FINAIS

A presente garantia deverá ser exercida nos prazos aqui indicados, mediante apresentação do presente certificado e Nota Fiscal.

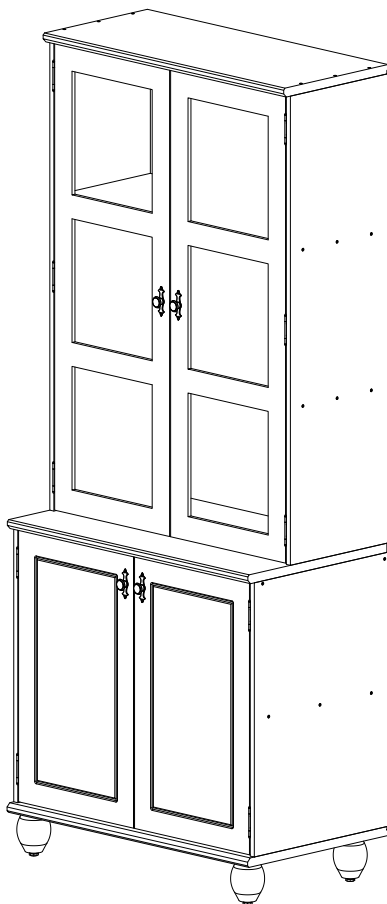

CRISTALEIRA 4P COZINHA JOY

Bem-vindo

A Serpil traz até você soluções práticas de design com manuais de montagem e instalação detalhados para possibilitar o pleno aproveitamento do potencial dos produtos.

Para assegurar a garantia, é recomendada a prévia conferência de partes e componentes, bem como a leitura dos passos e suas ilustrações.

Preservar este documento é essencial para a adequada manutenção de seu móvel, o que engloba os possíveis ciclos de montagem e desmontagem.

Em caso de dúvidas, contate a Serpil que atende pelo fone 49.3366.6300 de Segunda a Sexta, das 7:30 às 11:45 e 13:30 a 18:00.

Recomendações

Os parafusos devem ser apertados periodicamente.

Evitar batidas e o contato com objetos cortantes.

Observar as cargas máximas suportáveis, quando houver, conforme o desenho esquemático no final do documento.

Partes do produto protegidas da incidência de luz estão sujeitas a alterações de tonalidade diferentemente das expostas. Somente o uso freqüente pode amenizar esta ocorrência.

Algumas pinturas novas, embora atóxicas, podem apresentar odores. Para amenizá-los, mantenha o móvel em local arejado por aproximadamente três dias.

Manutenção e Limpeza









Pano levemente umedecido com água, seguido de pano seco.

*Nunca utilizar produtos químicos ou abrasivos.

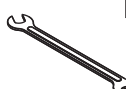
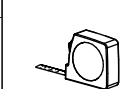

Pessoas necessárias para montar este produto

Abaixo sinalizadas, as ferramentas não fornecidas mas necessárias para a montagem do produto.

 Martelo Borracha	 Martelo	 Chave Phillips	 Chave Fenda	 Chave Phillips Pequena
 Furadeira com Broca de 5mm	 Chave de Boca de xmm	 Trena	 Nível	 Escada

PARTES DO PRODUTO		
ITEM	QTDE	NOME DA PEÇA
1	1	LATERAL DIREITA SUPERIOR
2	1	LATERAL ESQUERDA SUPERIOR
3	2	PRATELEIRA SUPERIOR
4	2	TRAVESSA SUPERIOR
5	1	TAMPO CRISTALEIRA 4P
6	1	TAMPO INTERMEDIARIO CRISTALEIRA 4P
7	1	LATERAL DIREITA INFERIOR
8	1	LATERAL ESQUERDA INFERIOR
9	1	BASE CRISTALEIRA 4P
10	4	PÉ
11	1	PRATELEIRA
12	2	FUNDO TOTAL INFERIOR
13	2	FUNDO TOTAL SUPERIOR
14	1	FUNDO TOTAL SUPERIOR CENTRAL
15	2	PORTA INFERIOR
16	2	PORTA MONTADA
17	6	VIDROS DAS PORTAS

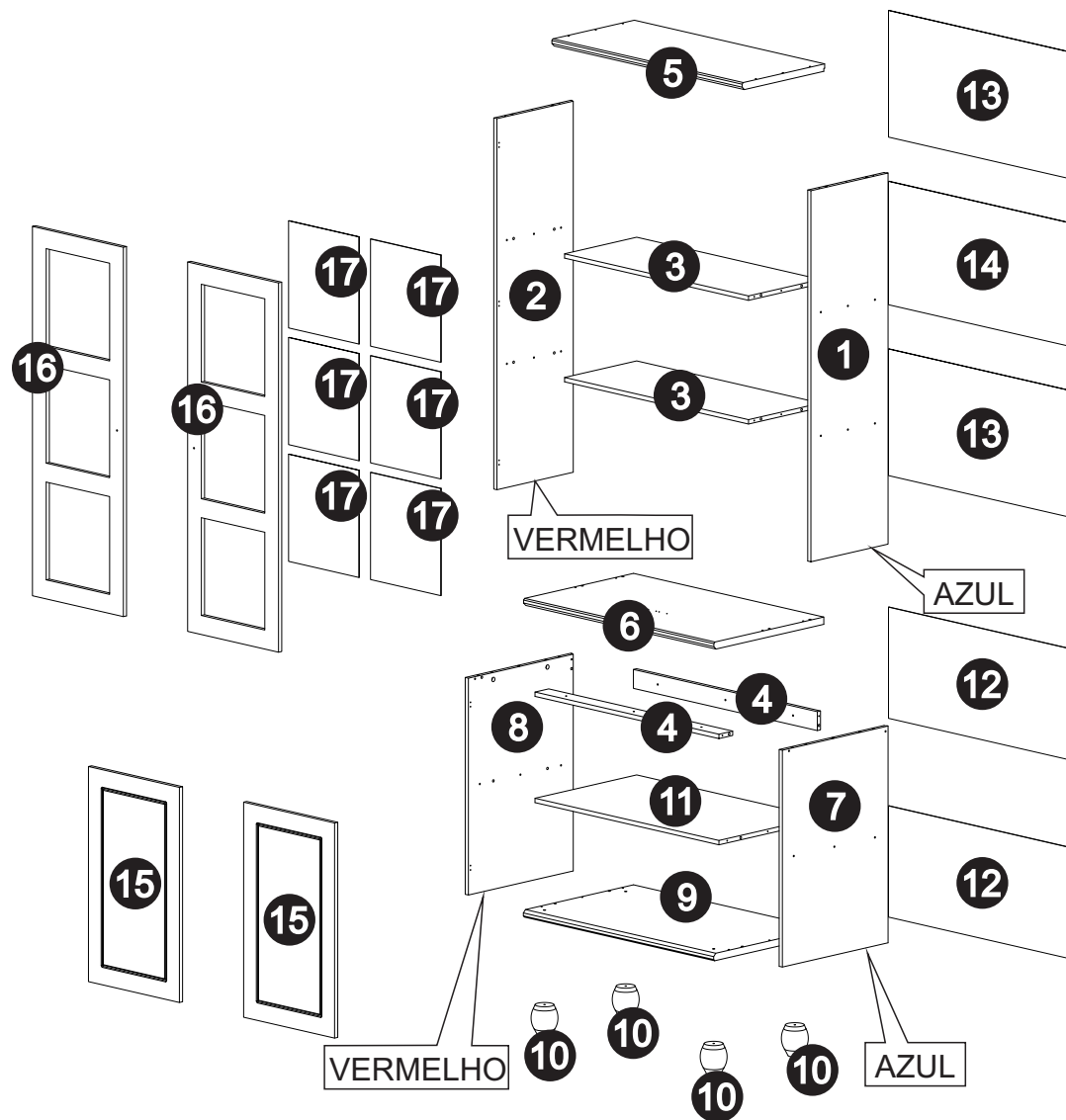

COMPONENTES



A- Cavilha 8x30 (34x)
Cod 323

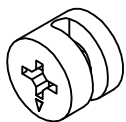

B- Tambor MiniFix 15x11,9 ou
14,7x11 - 13332 (4x) Cod 2900

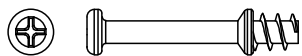

C- Haste Mini-Fix Simles
ZB BC (4x) Cod 2743

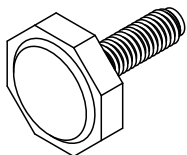

D- Sapata Reguladora 1/4"
(4x)

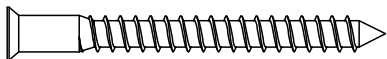

E- Parafuso Allen Soberbinho ZB
5,0x50mm Cab. 7mm (38x) Cod 2828

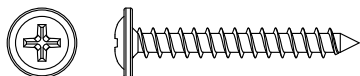

F- Parafuso FL PHS ZB
3,5x30mm (3x)

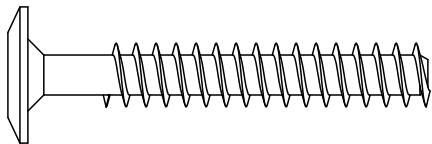

G- Parafuso Allen ZB 7,0X70mm
Cab.13mm (4x) Cod 2821



H- Parafuso CH PHS ZB
3,5X14mm (54x)

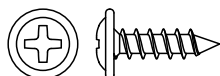

I- Parafuso FL PHS ZB
3,5x14mm (12x) Cod 2844

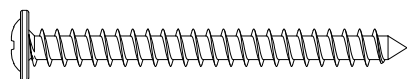

J- Parafuso FL PHS ZB 5,0x50mm
(1x) Cod 585

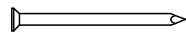

K- Prego 10x10 (66x)
Cod 375



L- Parafuso MQ FL M4X22
(4x) Cod 10147

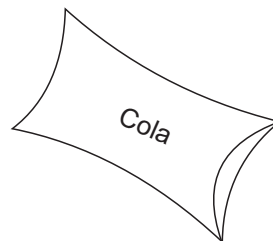

M- Sache Cola (1x)
Cod 382 (sem escala)

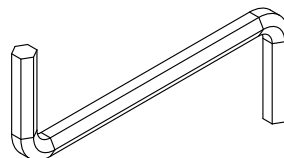

N- Chave Allen 3mm
(1x) Cod 2926

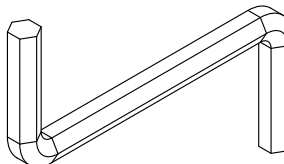

O- Chave Allen 4mm
(1x) Cod 2927

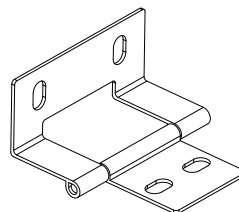

P-Dobradiça JOY
(10x)

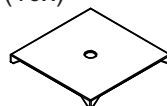

Q- Chapinha Fixa Fundo
Roupeiro ZB COD0804001
(24x) COD 2736

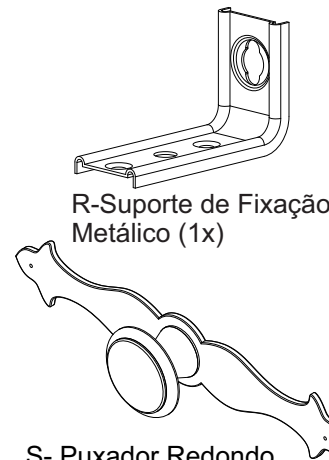

R-Suporte de Fixação
Metálico (1x)

S- Puxador Redondo
FRI 220 C/ Espelho Grande
OV (2x) Cod 45250

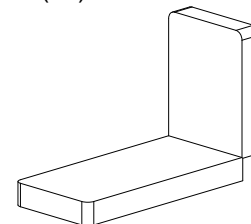

T-Suporte de Fixação
Metálico (1x)

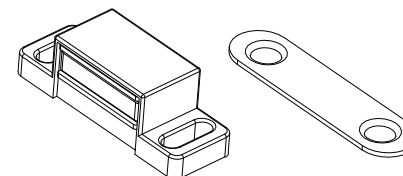

U- Fecho Magnético (SOPRANO)
(6x) Cod 333

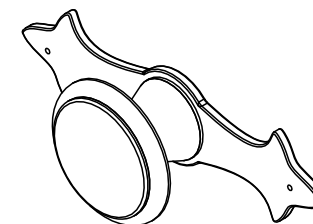

V- Puxador Redondo FRI 220
C/espelho pequeno OV (2x)
Cod 45251



W- Prego Latonado 1,5x15mm
(8x) Cod 46127

KIT FIXAÇÃO DE VIDRO



X- Parafuso CH PHS ZB
3,0x12mm (60x) Cod 532

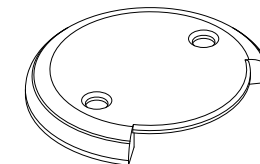

Y- Fixador de Vidro Canto
08.03.075 (R) Branco (24x)
Cod 48786

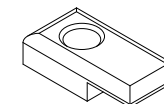

Z- Fixador Vidro Central 08.
03.030 (R) Branco (reto) (12x)
Cod 48784

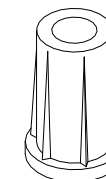

AA- Bucha Sapata 1/4 PT
OC:2731574 (4x) Cod 41292

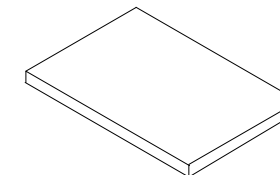

AB- Espaçador 55x55x3 mm
(2X) Cod 41749

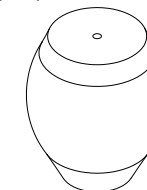

AC- Pé JOY NOGUEIRA
(4x) Cod 45587

Utilizar a régua abaixo para medir os componentes.

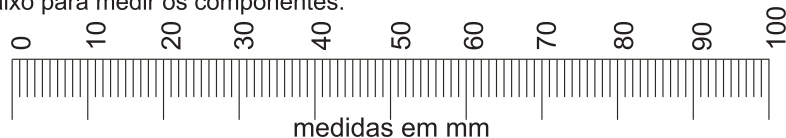

medidas em mm

Pré-montagem

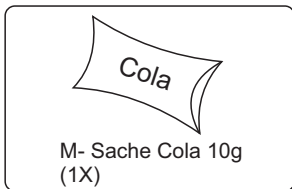
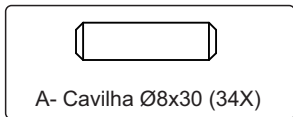
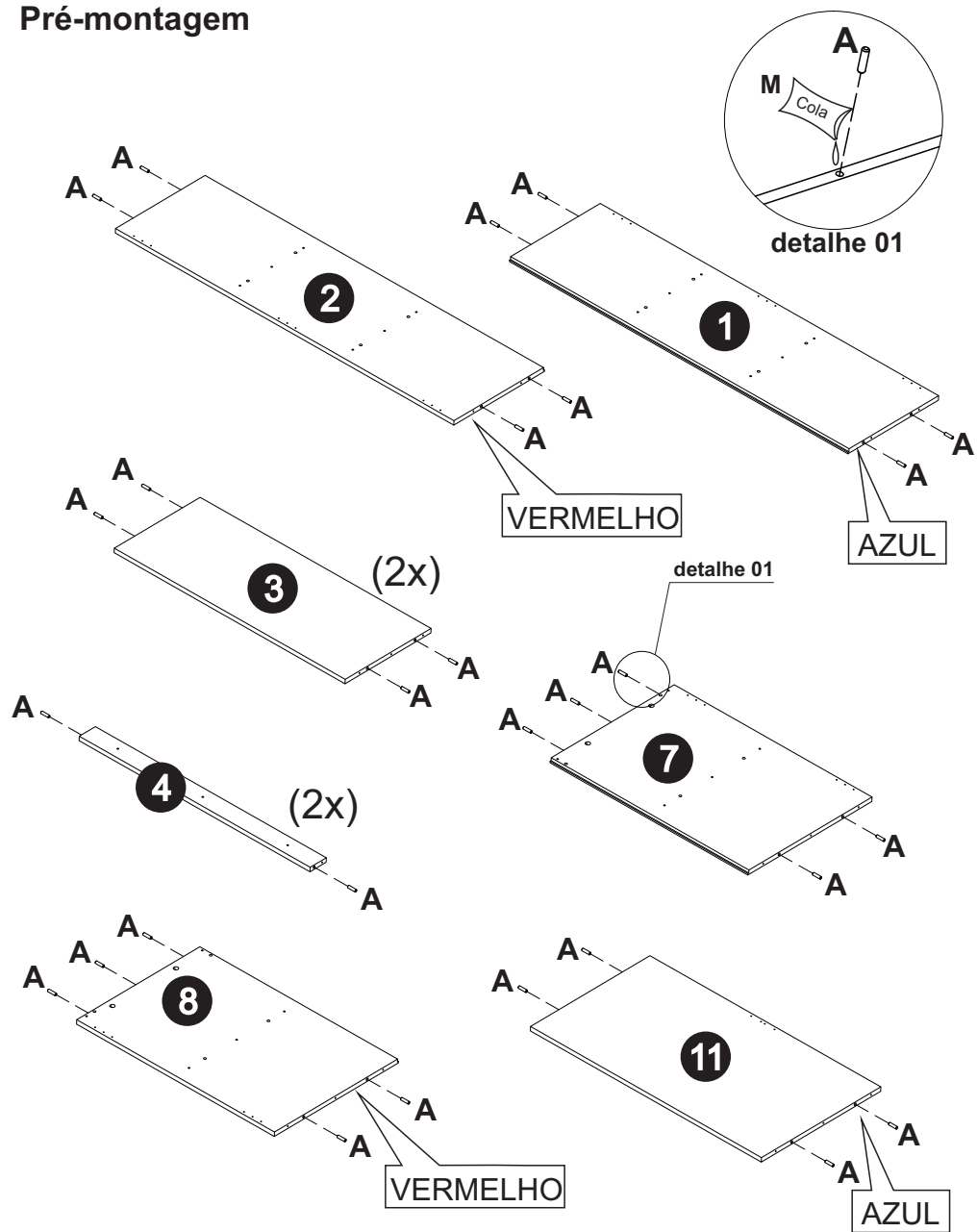

Passo 01

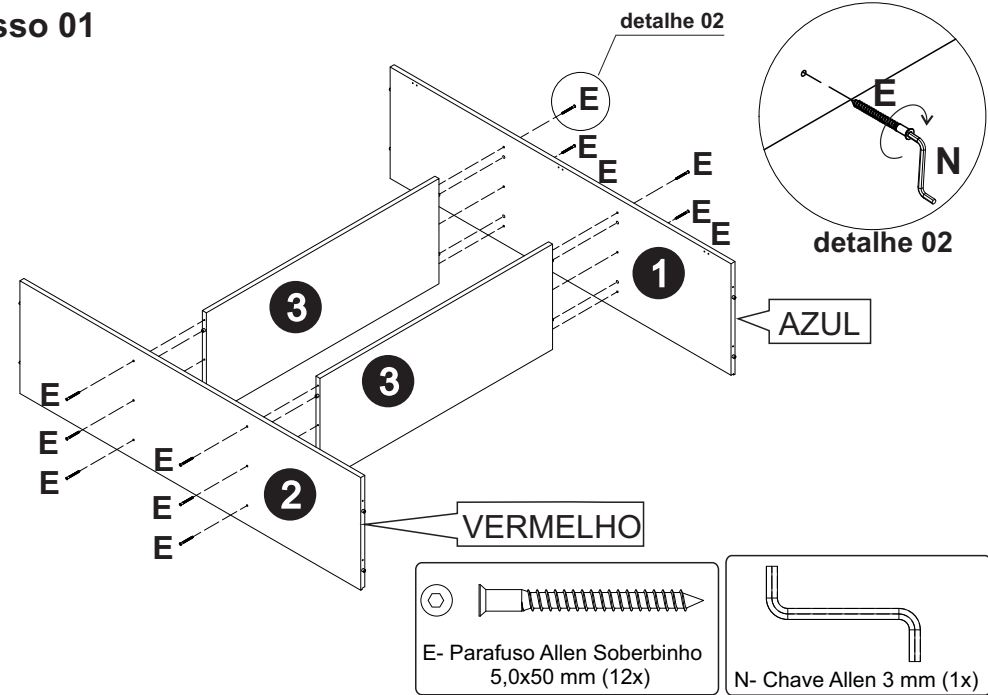

Passo 02

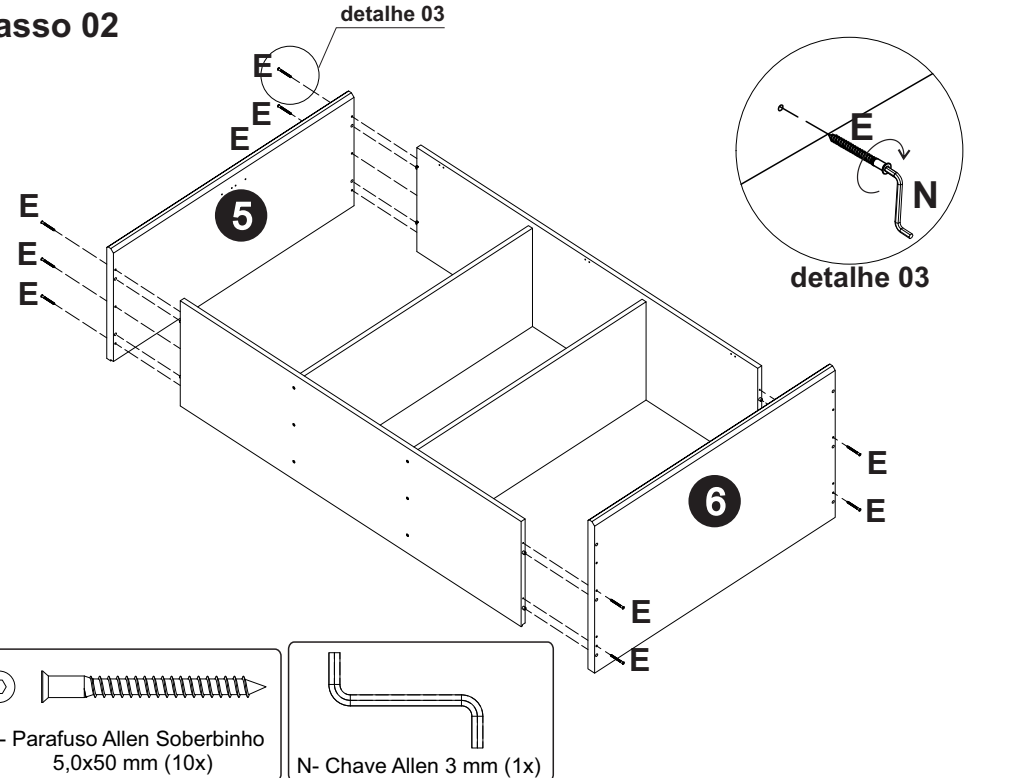

Passo 03

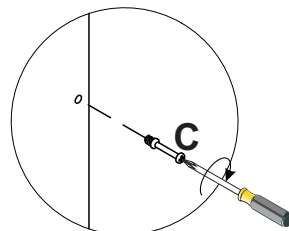
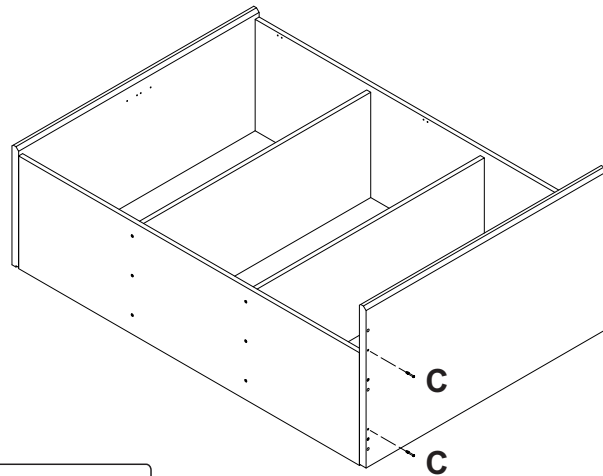

detalhe 04

detalhe 04

C

C

C

C

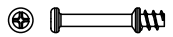

C- Haste Mini-Fix (4x)

Passo 05

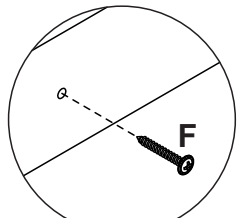
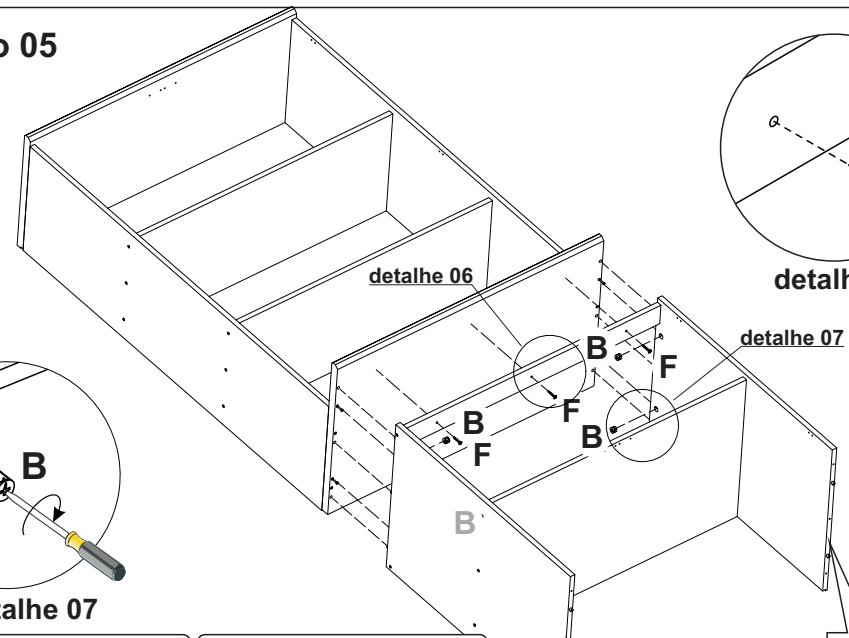

detalhe 06

detalhe 07

B

F

B

F

B

F

B

F

AZUL

VERMELHO

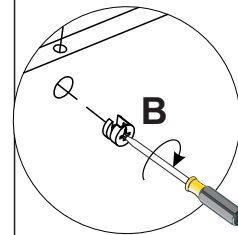

detalhe 07



B- Tambor Mini-Fix (4x)

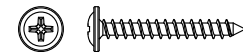

F- Parafuso FL PHS ZB 3,5x30mm (3x)

Passo 04

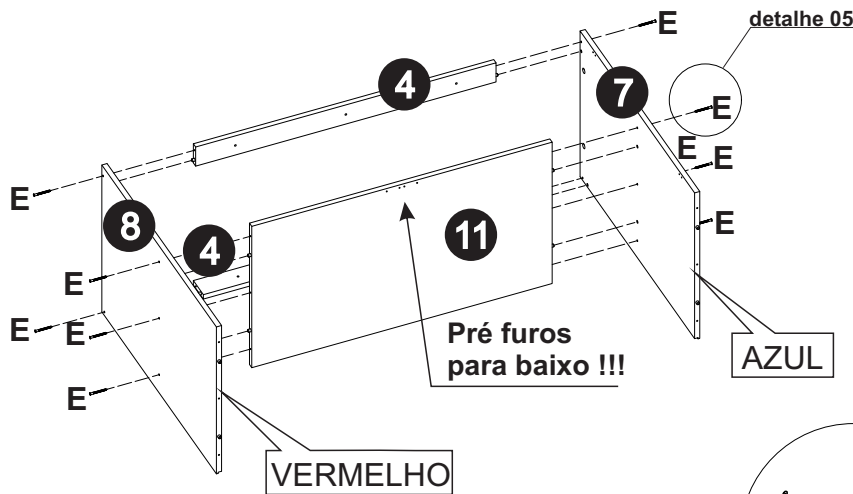

detalhe 05

E

E

E

E

E

E

AZUL

VERMELHO

Pré furos para baixo !!!

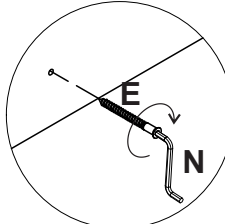

detalhe 05

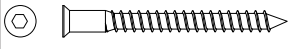

E- Parafuso Allen Soberbinho 5,0x50 mm (10x)

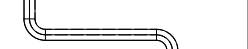

N- Chave Allen 3 mm (1x)

Passo 06

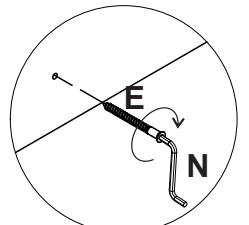
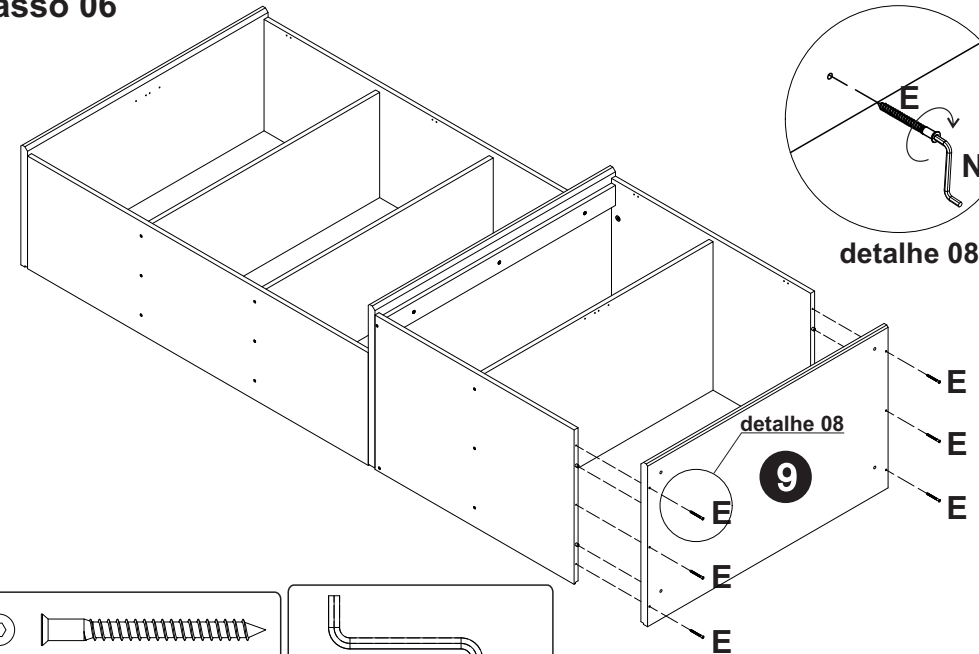

detalhe 08

E

E

E

detalhe 08

E

E

E

E

E

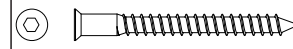

E- Parafuso Allen Soberbinho 5,0x50 mm (6x)

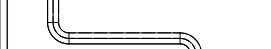

N- Chave Allen 3 mm (1x)

Passo 07

Após o produto montado, faça a regulagem da Sapata "D" conforme nivelamento do piso.

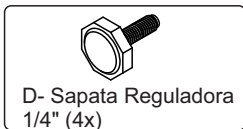
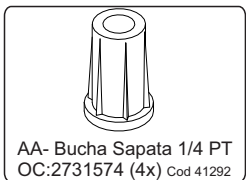
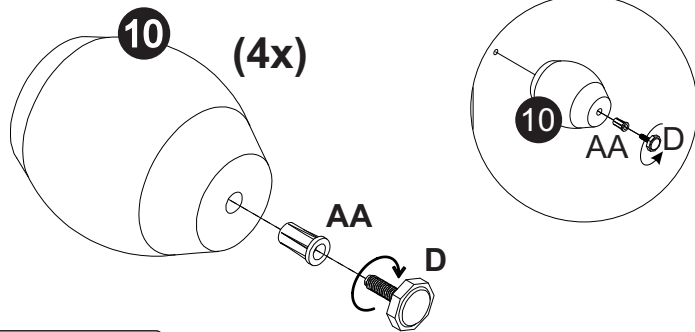

Passo 08

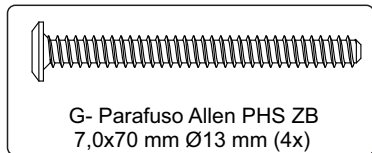
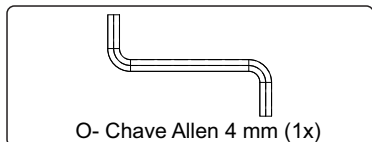
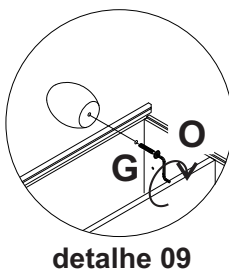
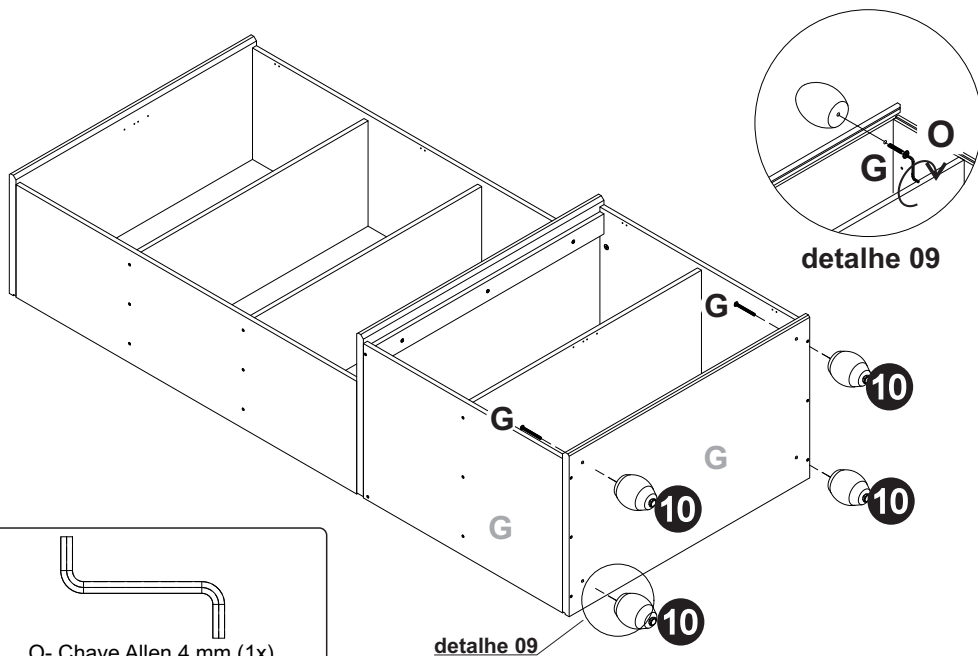

Passo 09

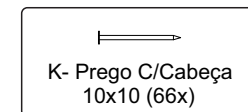
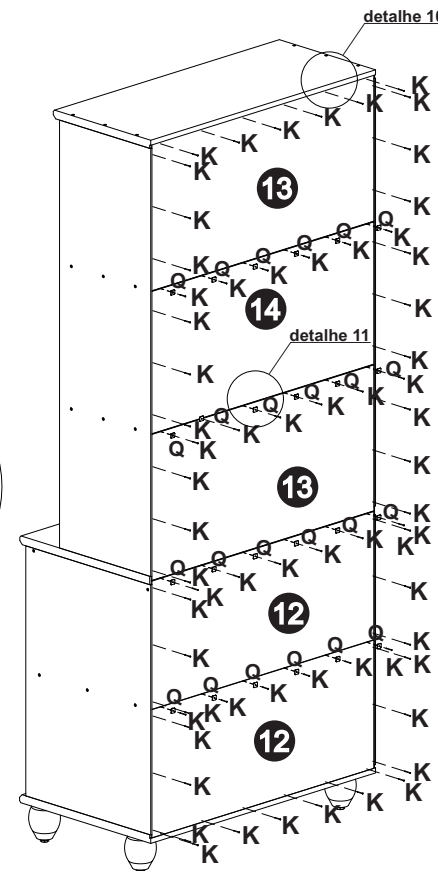
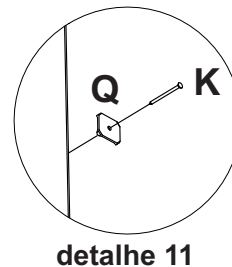
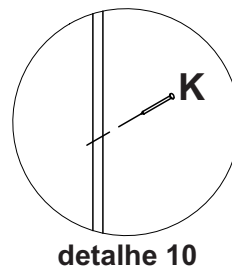

Passo 10

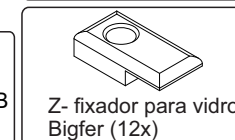
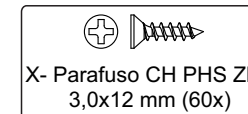
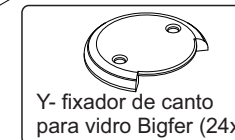
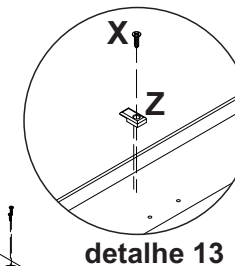
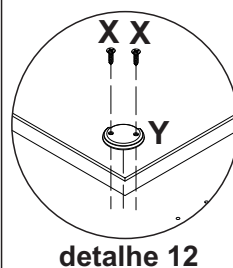
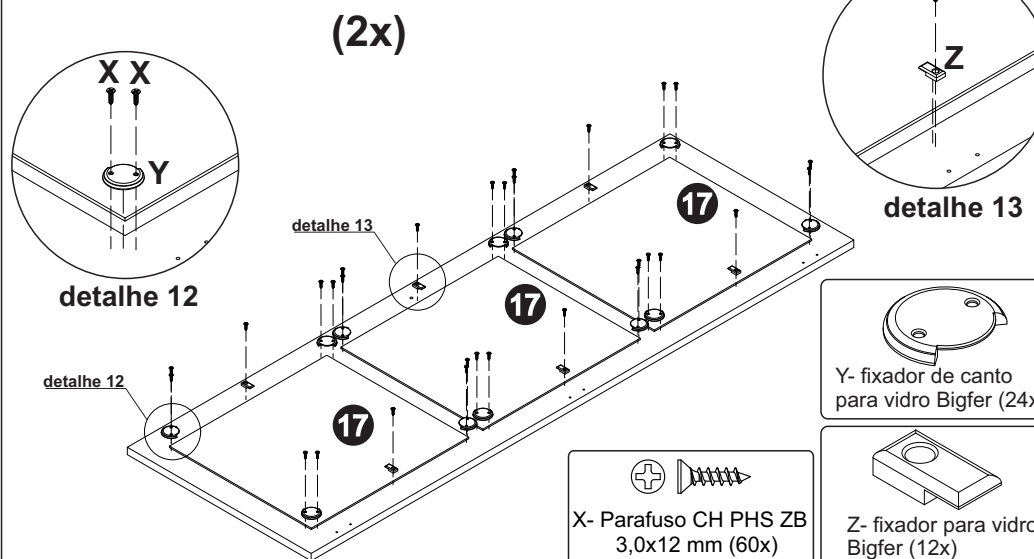

Passo 11

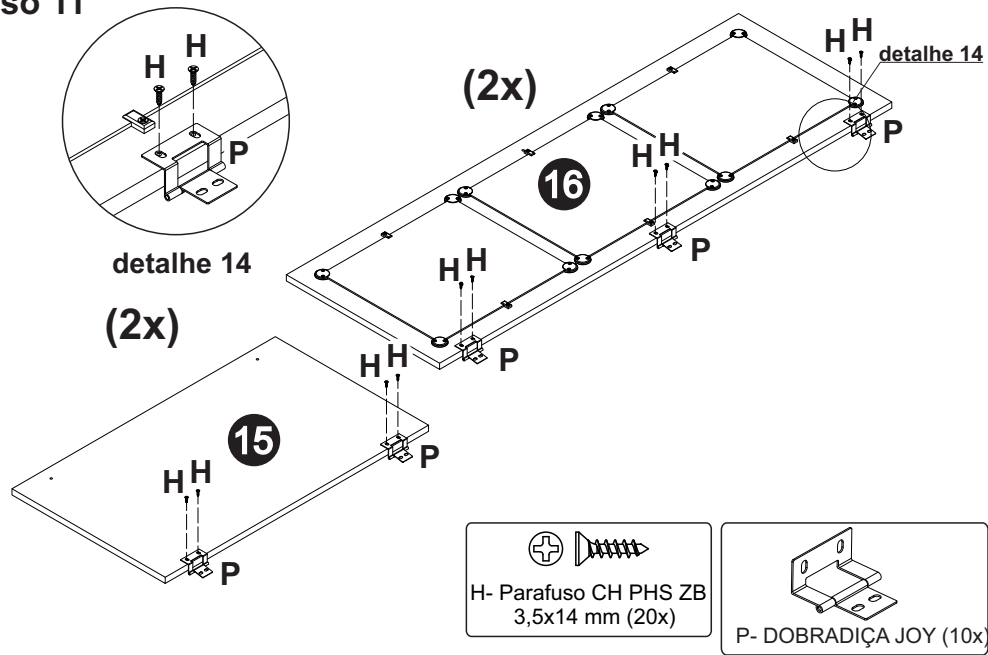

Passo 12

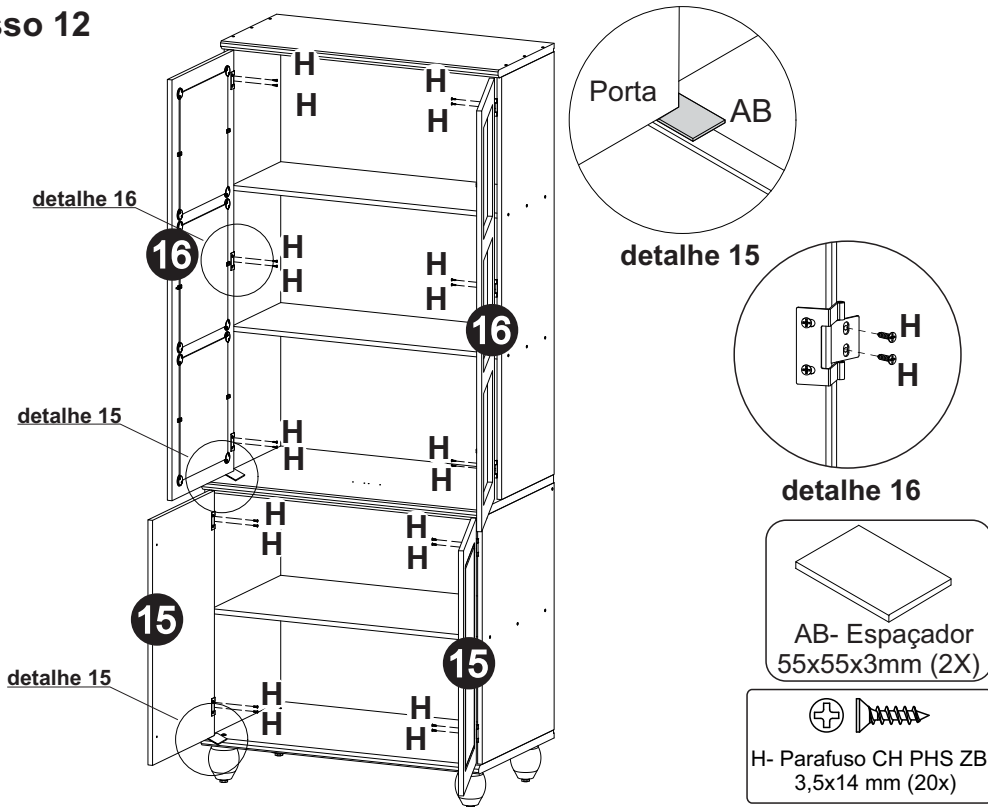

Passo 13

Com uma broca de Ø5mm, perfure a porta inferior por completo usando como guia o pré furo na parte superior.

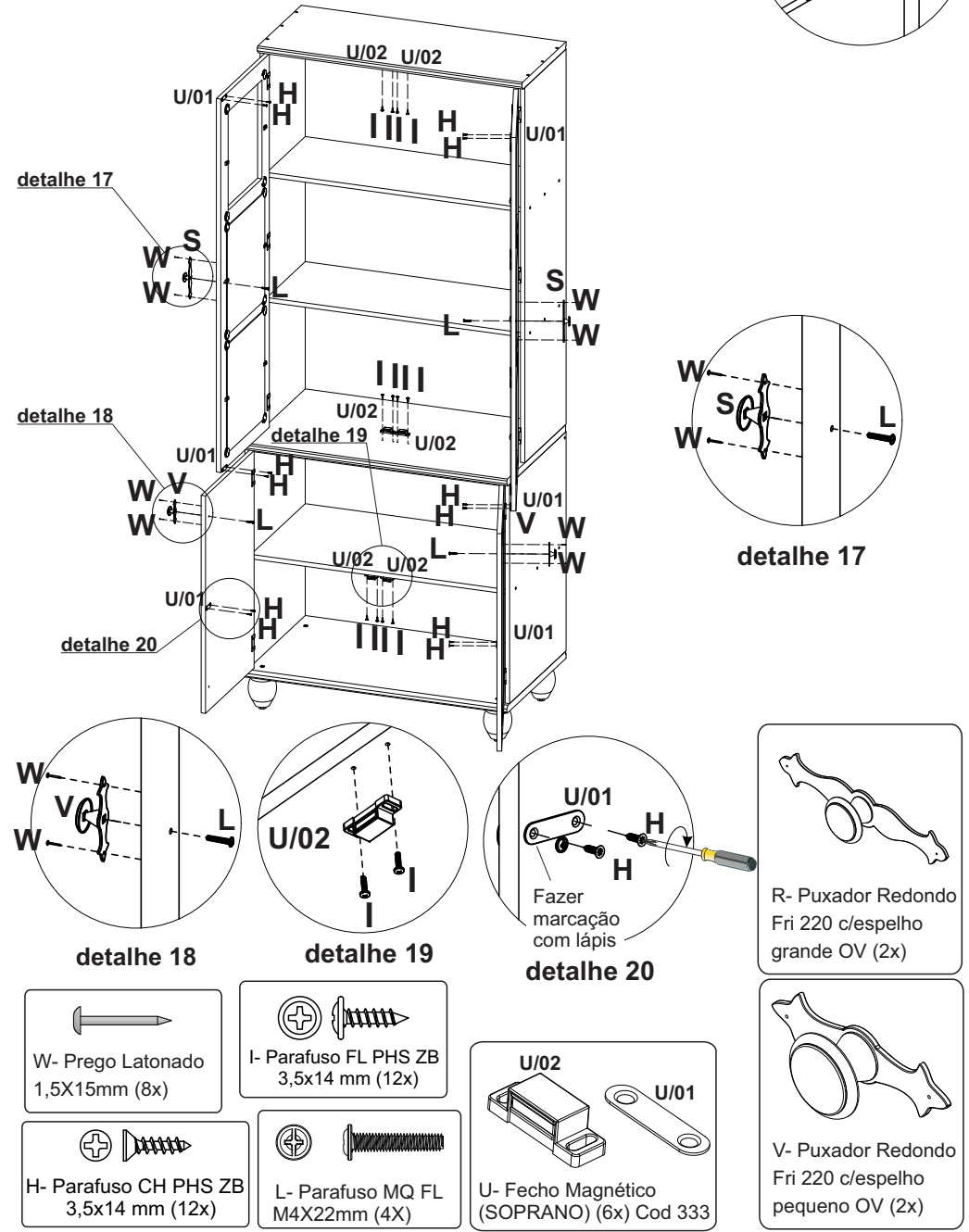

Passo 14

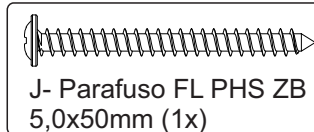
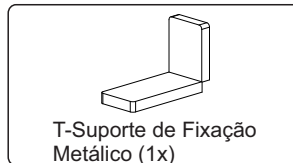
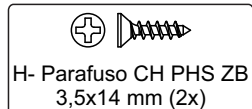
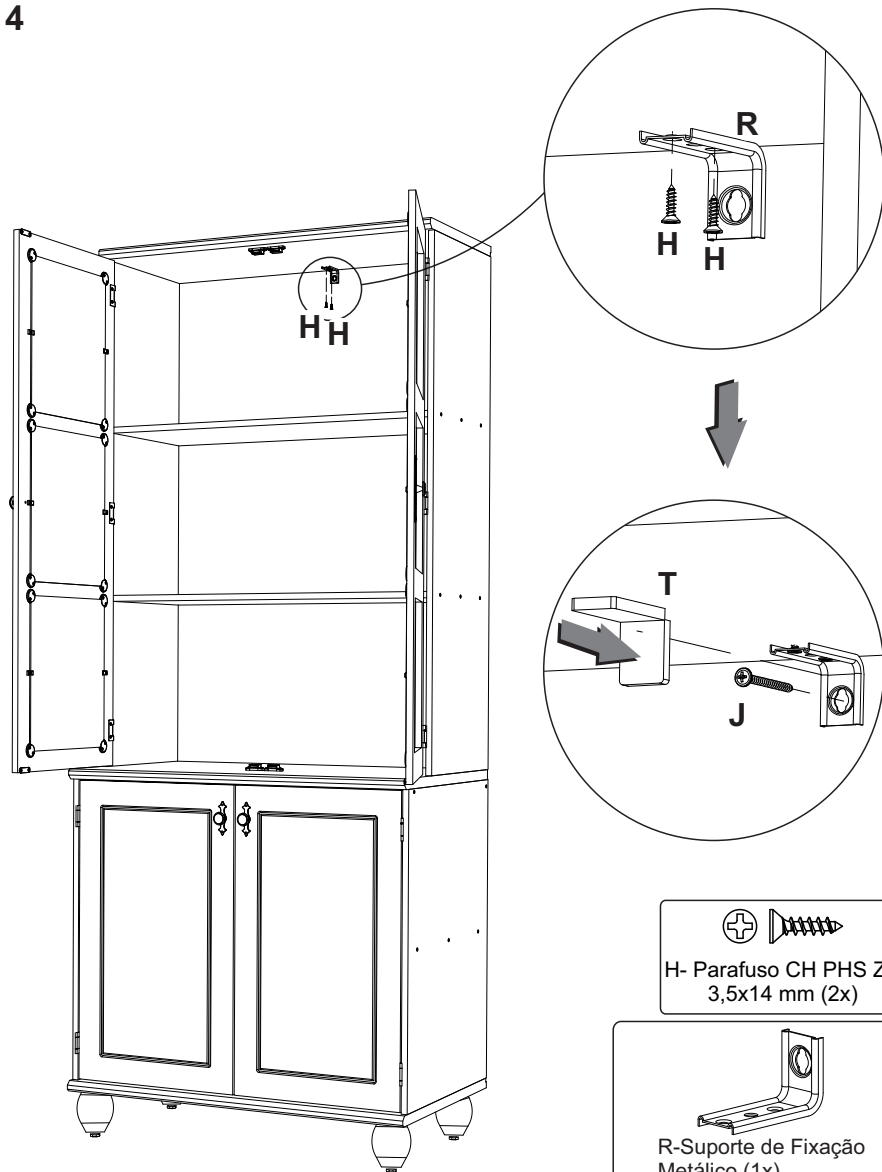

SERPIL
www.serpil.com.br

Garantia Serpil Móveis Ltda

A Serpil Móveis Ltda, denominada Serpil, tem uma preocupação enorme com a satisfação de seus clientes, com a qualidade de seus produtos. Para tanto, apresenta o Certificado de Garantia.

Para que os produtos Serpil estejam assegurados pela garantia conferida por este certificado, o consumidor / cliente deverá adotar os seguintes critérios e cuidados:

1. Uso adequado e normal dos produtos Serpil, evitando maus cuidados, exposição excessiva ao sol, calor e umidade, pois podem causar alteração na cor original dos móveis.
2. Deverá ser observado o adequado cuidado com o deslocamento dos móveis, bem como com manutenção e limpeza, não podendo ser utilizados produtos de limpeza não recomendados ou abrasivos.
3. Em caso de transferência do produto para locais diversos, esta só poderá ocorrer através de profissionais especializados, pois avarias no manuseio ao transporte, não estão contemplados na garantia.
4. O desgaste normal do tempo decorrente do uso e a existência de agentes externos capazes de influenciar em sua conservação, importam na extinção da garantia.
5. A garantia aqui conferida limita-se ao móvel, não se ampliando aos produtos a ele agregados, como vidros, ferragens, aramados e acessórios que não sejam de fabricação da Serpil Móveis.

OS PRAZOS DE GARANTIA

1. Será de Noventa (90) dias o prazo para defeitos aparentes e de fácil constatação;
2. Será de Seis (6) meses a garantia do Móvel por defeitos de fabricação, este em condições normais de uso e as demais condições do presente certificado, contados da data de emissão da nota fiscal.

DA EXTENSÃO DE GARANTIA

A garantia aqui conferida compreende o reparo ou substituição das peças com defeito de fabricação, contanto que constatados e certificados por lojistas que mantenham relações de compra e venda mercantil com a Serpil. Não está coberta pela garantia a quebra do móvel em função do excesso de peso. Para tanto observar no manual de montagem os pesos e as distribuições indicados.

Móveis não mais fabricados pela Serpil, não estão cobertos pela garantia, conforme Código de Defesa do Consumidor, artigo 32.

INSTRUÇÕES DE LIMPEZA, MONTAGEM E CONSERVAÇÃO

1. Para maior durabilidade, recomendamos que a limpeza dos móveis Serpil seja efetuada apenas com pano levemente umedecido em sabão neutro e flanela seca, não é recomendado nenhum tipo de produto como: lustra móveis, óleos ou polidores.
2. A montagem deverá ser feita obedecendo às instruções do manual de instalação e montagem, que será fornecido ao cliente/consumidor com o produto no momento da entrega. A instalação e montagem por conta do cliente/consumidor torna inaplicável a presente garantia, assim como todo e qualquer recorte ou adaptações realizadas nos móveis.
3. Não serão responsabilidades da Serpil problemas que tenham origem na utilização do produto de forma inadequada ou na exposição do mesmo a intempéries, além da ação de cupins ou outras pragas e ainda no armazenamento do móvel em locais impróprios e não detetizados periodicamente.

OBSERVAÇÕES FINAIS

A presente garantia deverá ser exercida nos prazos aqui indicados, mediante apresentação do presente certificado e Nota Fiscal.

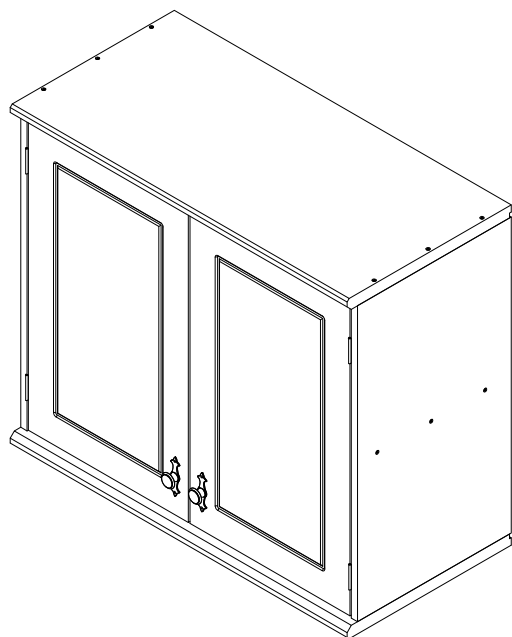

AÉREO 2P

LINHA JOY

Bem-vindo

A Serpil traz até você soluções práticas de design com manuais de montagem e instalação detalhados para possibilitar o pleno aproveitamento do potencial dos produtos.

Para assegurar a garantia, é recomendada a prévia conferência de partes e componentes, bem como a leitura dos passos e suas ilustrações.

Preservar este documento é essencial para a adequada manutenção de seu móvel, o que engloba os possíveis ciclos de montagem e desmontagem.

Em caso de dúvidas, contate a Serpil que atende pelo fone 49.3366.6300 de Segunda a Sexta, das 7:30 às 11:45 e 13:30 a 18:00.

Recomendações

Para a montagem deste produto, são necessárias 2 pessoas.

Os parafusos devem ser apertados periodicamente.

Evitar batidas e o contato com objetos cortantes.

Observar as cargas máximas suportáveis, quando houver, conforme o desenho esquemático no final do documento.

Partes do produto protegidas da incidência de luz estão sujeitas a alterações de tonalidade diferentemente das expostas. Somente o uso freqüente pode amenizar esta ocorrência.

Algumas pinturas novas, embora atóxicas, podem apresentar odores. Para amenizá-los, mantenha o móvel em local arejado por aproximadamente três dias.

Manutenção e Limpeza





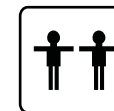

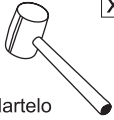

Pano levemente umedecido com água, seguido de pano seco.

*Nunca utilizar produtos químicos ou abrasivos.

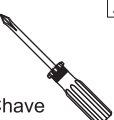

Pessoas necessárias para montar este produto

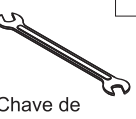
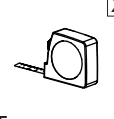
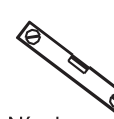
Abaixo sinalizadas, as ferramentas não fornecidas mas necessárias para a montagem do produto.

 Martelo Borracha	 Martelo	 Chave Phillips	 Chave Fenda	 Chave Phillips Pequena
 Furadeira com Broca de 5mm	 Chave de Boca de xxmm	 Trena	 Nível	 Escada

PARTES DO PRODUTO		
ITEM	QTDE	NOME DA PEÇA
1	1	LATERAL DIREITA
2	1	LATERAL ESQUERDA
3	1	PRATELEIRA
4	2	PORTA
5	1	TAMPO
6	1	BASE
7	2	FUNDO TOTAL

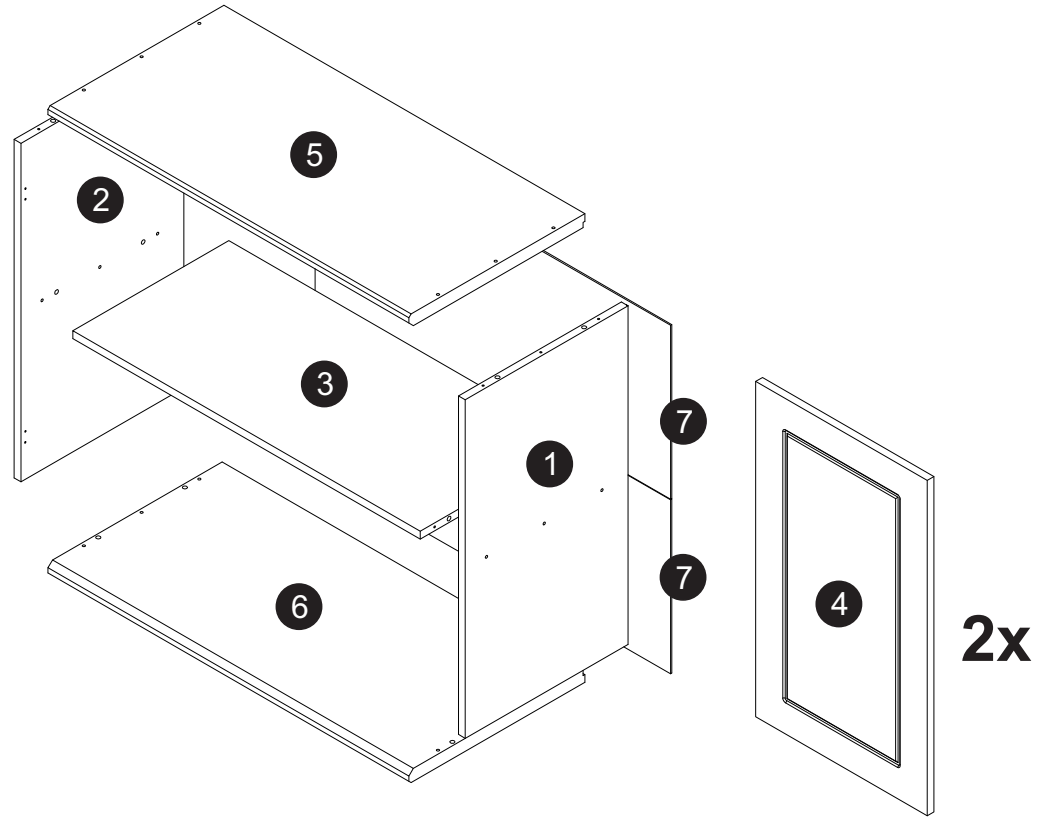

COMPONENTES



A- Cavilha 8x30mm (12x)
Cod 323

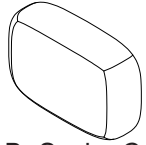

B- SACHE Cola (1x)
Cod 382

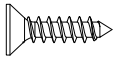

C- Parafuso CH PHS ZB 3,5x14mm
(20x) Cod 808

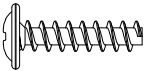

D- Parafuso FL PHS ZB
4,0x16mm (8x) Cod 2842

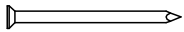

E- Prego 10x10 (35x)
Cod 375



F- Prego Latonado 1,5x15mm
(NOVO) (4x) Cod 46127



G- Parafuso Allen Soberbinho ZB
5,0X50mm Cab 7mm (6x) Cod 2828

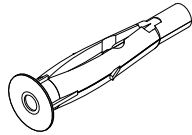

H- Bucha Plastica Cinza
Fu8 8mm (2X) Cod 2555

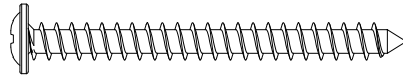

I- Parafuso FL PHS ZB 5,0x50mm
(2x) Cod 585

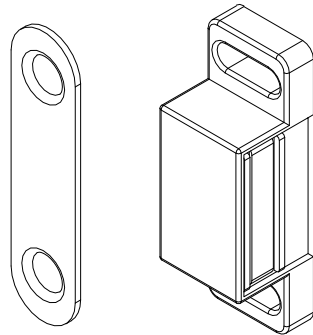

J- Fecho Magnético (SOPRANO)
(2x) Cod 333

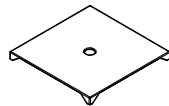

K- Chapinha Fixa Fundo
Roupeiro ZB (0804001)
(5x) Cod 2736



L- Parafuso MQ FL M4x22
OV (2x) Cod 10147

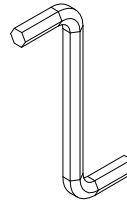

M- Chave Allen 3mm
(1x) Cod 2926

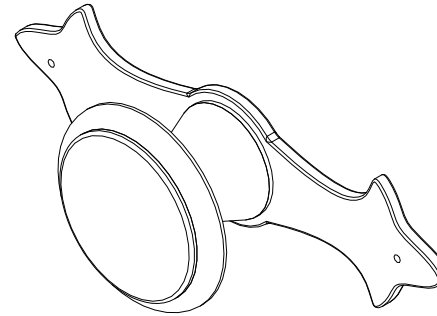

N- Puxador Redondo Fri 220
c/espelho pequeno OV (2X)
Cod 45251

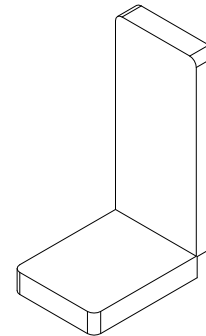

O- Capa p/Cantoneira Metálica
(1005012005) Branca (2x) Cod 2652

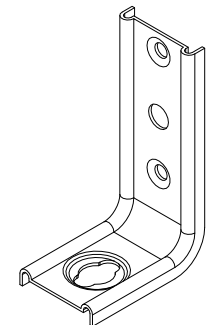

P- Cantoneira Metálica para fixação
(0408150411) (2x) Cod 2651

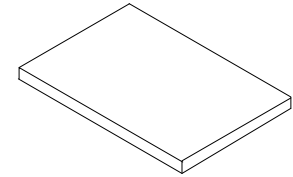

Q- Espaçador 55x55x3 mm
(2X) Cod 41749

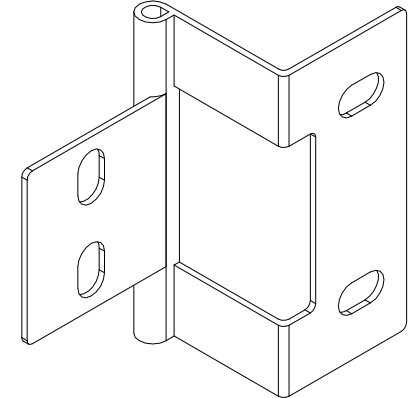

R- Dobradiça OV - JOY Cozinha
(4x) Cod 48861

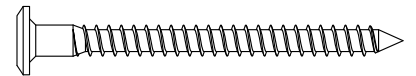

S- Parafuso Estrutural Allen ZB
5,0x60 Cab 11mm (12x) Cod 11194

Utilizar a régua abaixo para medir os componentes.

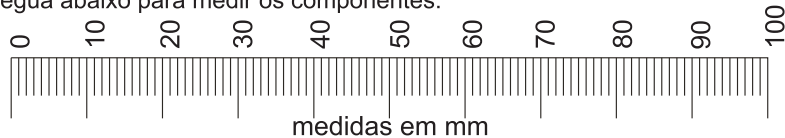

medidas em mm

Pré-montagem

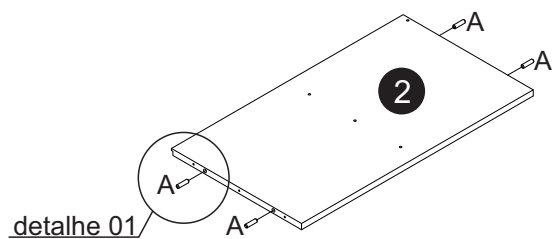

detalhe 01

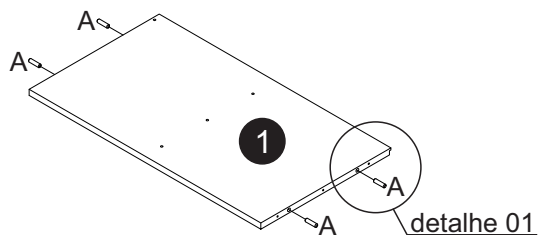

detalhe 01

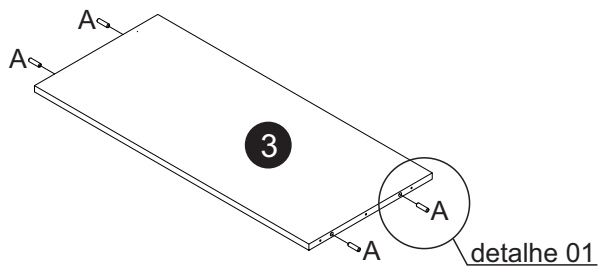

detalhe 01

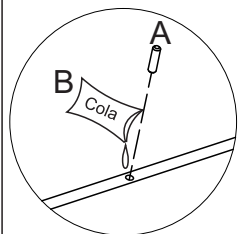

detalhe 01

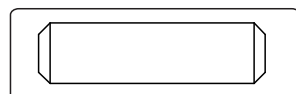

A- Cavilha 8x30 (12x)

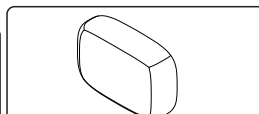

B- SACHE Cola (1x)

Passo 01

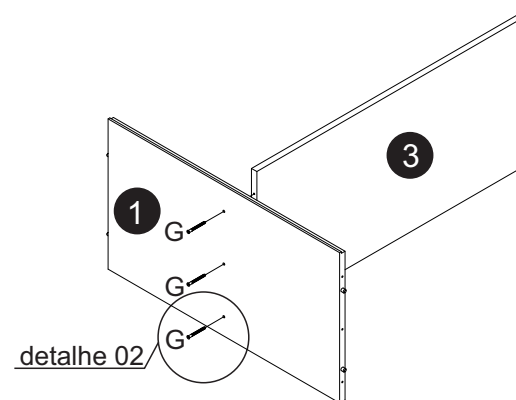

detalhe 02



G- Parafuso Allen Soberbinho ZB 5,0X50mm Cab 7mm (3x)

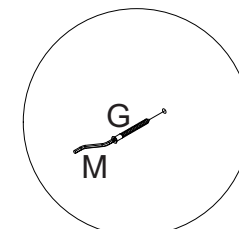

detalhe 02

Passo 02

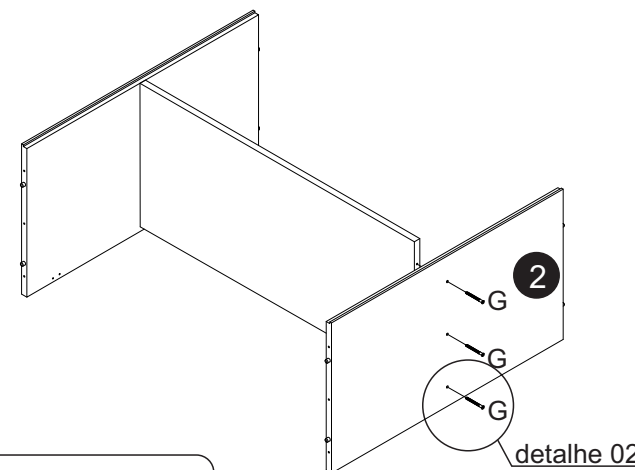

detalhe 02



G- Parafuso Allen Soberbinho ZB 5,0X50mm Cab 7mm (3x)

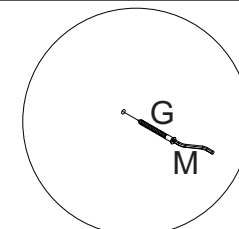

detalhe 02

Passo 03

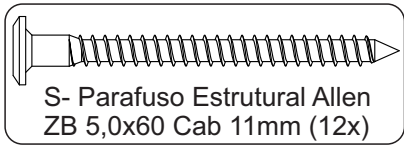
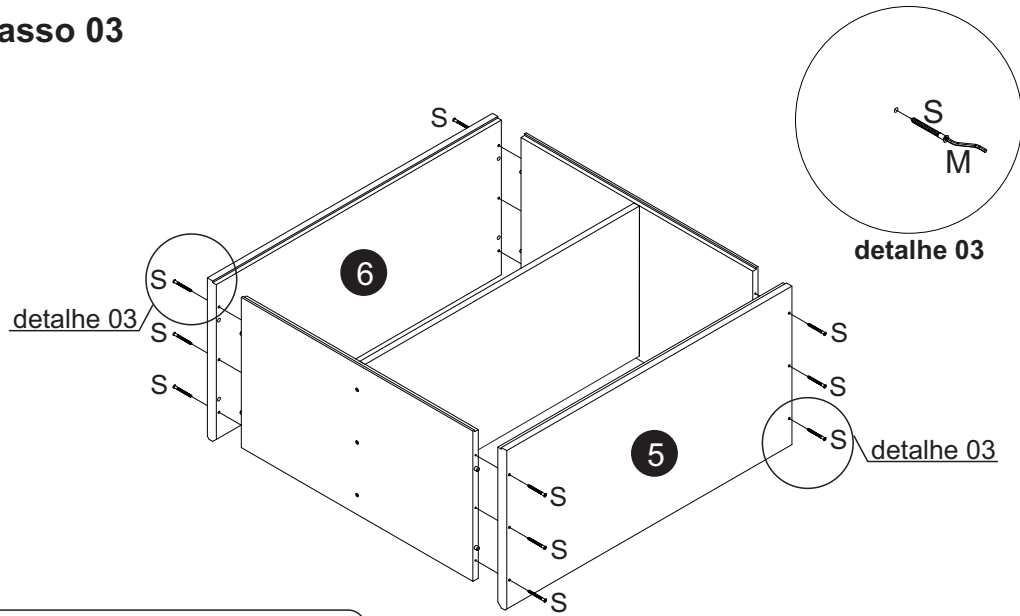

Passo 04

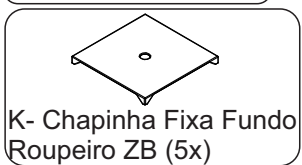
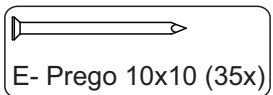
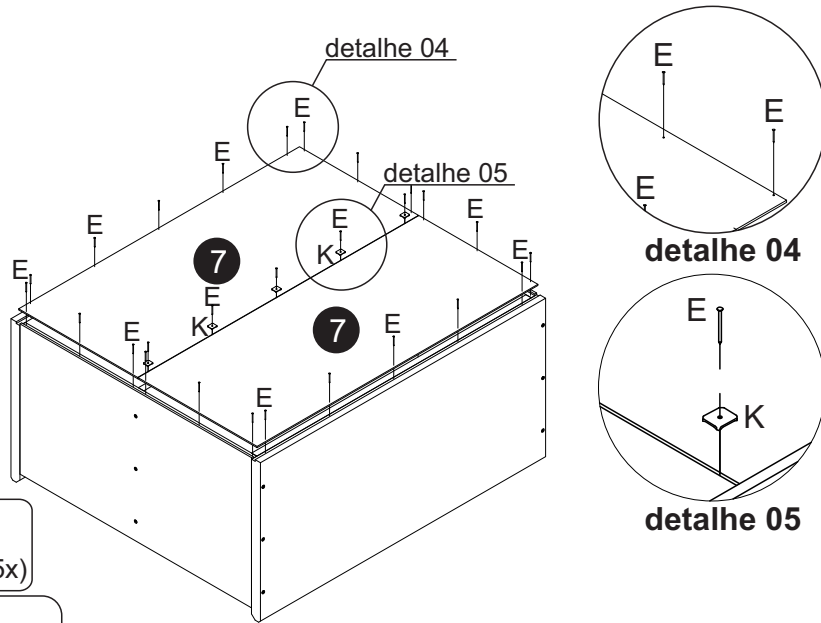

Passo 05

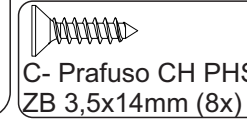
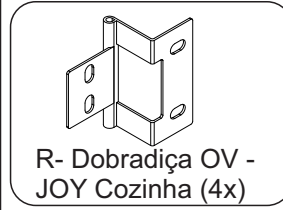
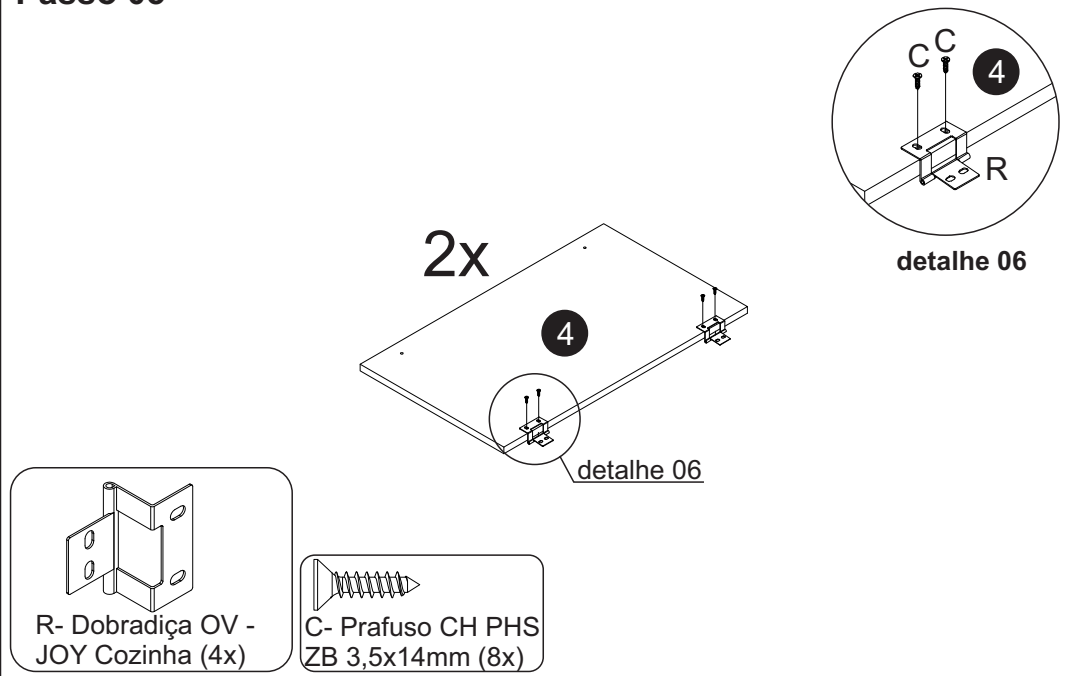

Passo 06

Após fixar as duas portas
faça a furação dos puxadores
nas duas portas com broca 5mm

Realize a montagem das
duas portas (4) conforme
detalhes 07 e 08

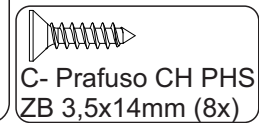
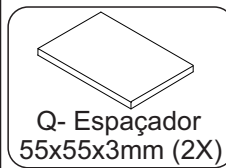
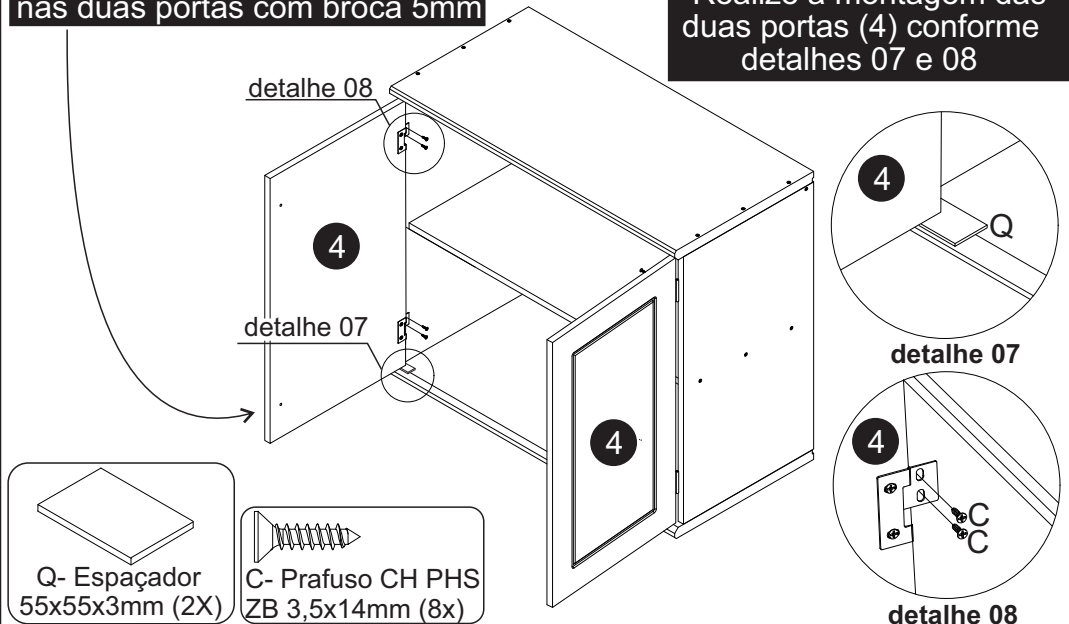

Passo 07

Realize a montagem das duas portas (8) conforme detalhes 09, 10 e 11

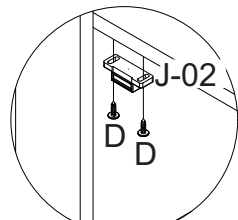
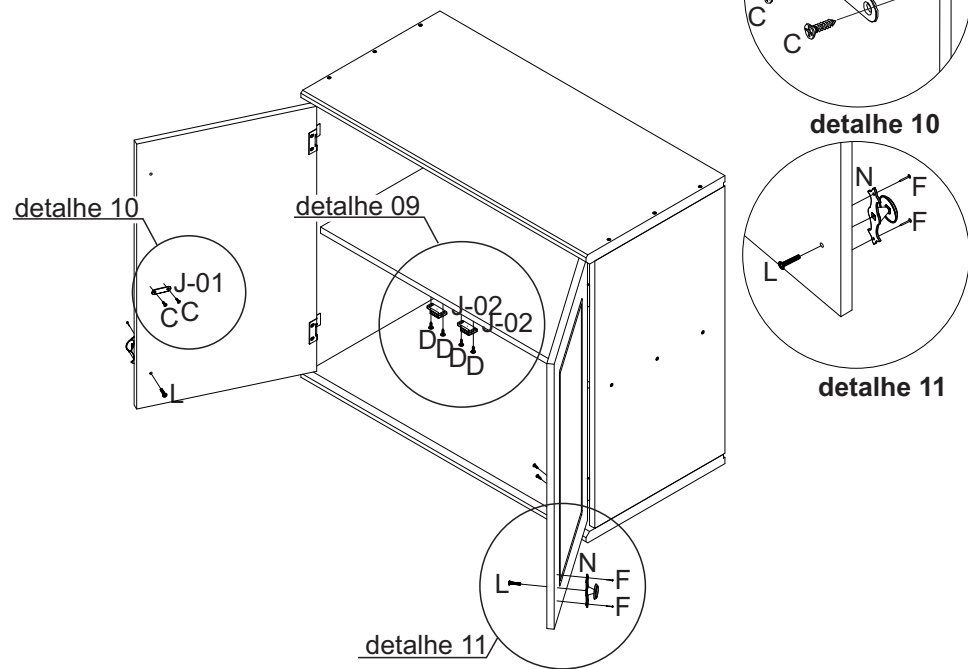

detalhe 09

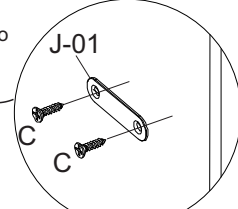

detalhe 10

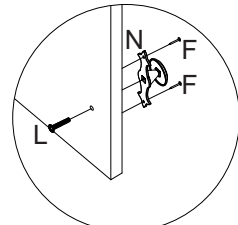

detalhe 11

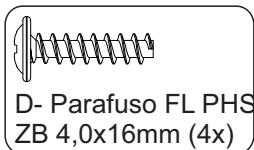

D- Parafuso FL PHS ZB 4,0x16mm (4x)

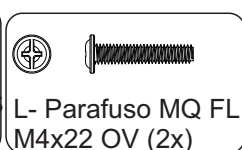

L- Parafuso MQ FL M4x22 OV (2x)



F- Prego Latonado 1,5x15mm (4x)

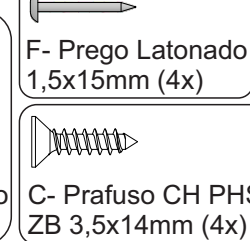

C- Parafuso CH PHS ZB 3,5x14mm (4x)

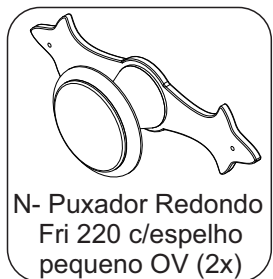

N- Puxador Redondo Fri 220 c/espelho pequeno OV (2x)

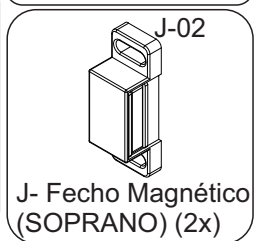

J- Fecho Magnético (SOPRANO) (2x)



J- Fecho Magnético (SOPRANO) (2x)

Passo 08

Posicione o móvel na parede e faça uma pré-marcação indicando aonde precisa ser feita a furação para colocar a bucha plástica Cinza (H). Neste passo é necessário duas pessoas, o uso de um martelo e de uma parafusadeira (não fornecidos).

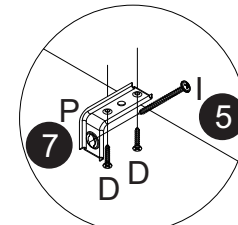
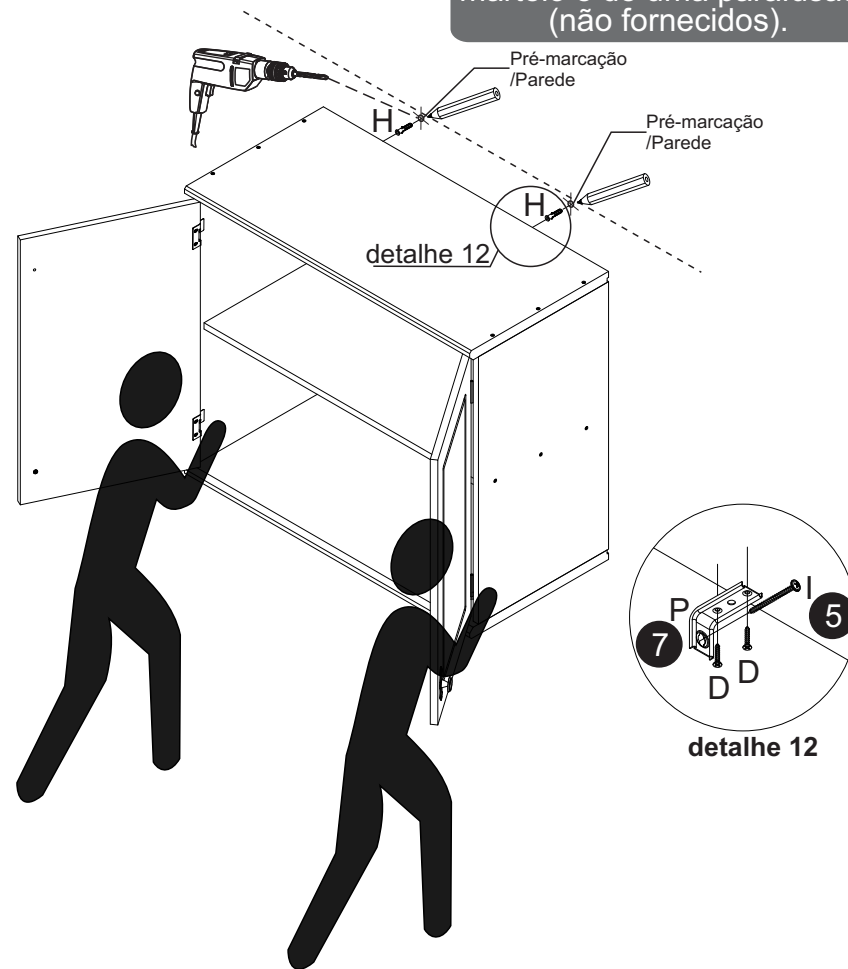

detalhe 12

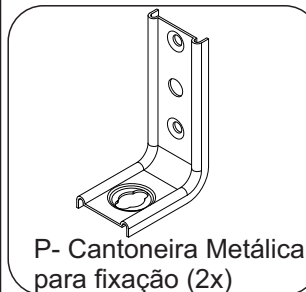

P- Cantoneira Metálica para fixação (2x)



D- Parafuso FL PHS ZB 4,0x16mm (4x)

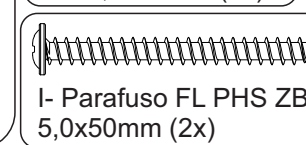

I- Parafuso FL PHS ZB 5,0x50mm (2x)

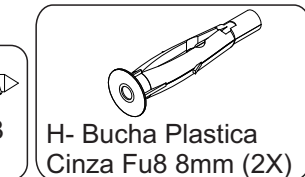

H- Bucha Plastica Cinza Fu8 8mm (2X)

Passo 09

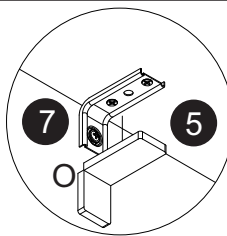
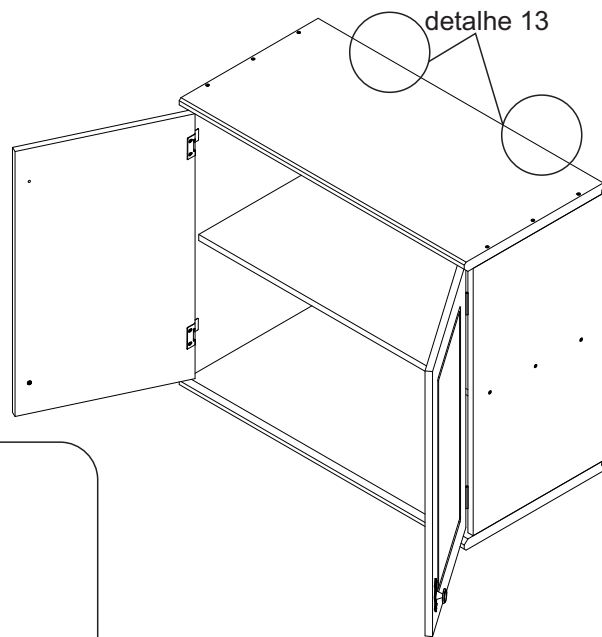

detalhe 13

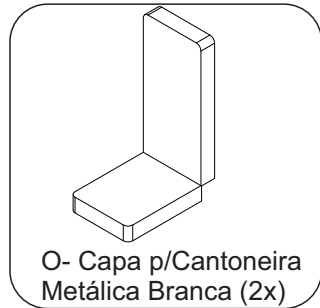

O- Capa p/Cantoneira
Metálica Branca (2x)

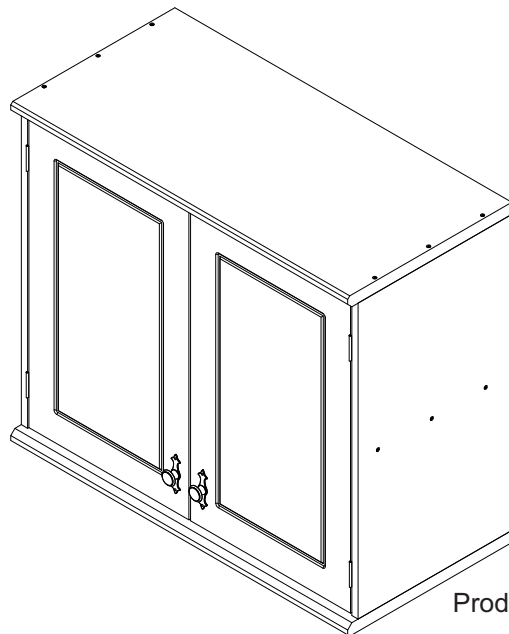

Produto Finalizado

SERPIL
www.serpil.com.br

Garantia Serpil Móveis Ltda

A Serpil Móveis Ltda, denominada Serpil, tem uma preocupação enorme com a satisfação de seus clientes, com a qualidade de seus produtos. Para tanto, apresenta o Certificado de Garantia.

Para que os produtos Serpil estejam assegurados pela garantia conferida por este certificado, o consumidor / cliente deverá adotar os seguintes critérios e cuidados:

1. Uso adequado e normal dos produtos Serpil, evitando maus cuidados, exposição excessiva ao sol, calor e umidade, pois podem causar alteração na cor original dos móveis.
2. Deverá ser observado o adequado cuidado com o deslocamento dos móveis, bem como com manutenção e limpeza, não podendo ser utilizados produtos de limpeza não recomendados ou abrasivos.
3. Em caso de transferência do produto para locais diversos, esta só poderá ocorrer através de profissionais especializados, pois avarias no manuseio ao transporte, não estão contemplados na garantia.
4. O desgaste normal do tempo decorrente do uso e a existência de agentes externos capazes de influenciar em sua conservação, importam na extinção da garantia.
5. A garantia aqui conferida limita-se ao móvel, não se ampliando aos produtos a ele agregados, como vidros, ferragens, aramados e acessórios que não sejam de fabricação da Serpil Móveis.

OS PRAZOS DE GARANTIA

1. Será de Noventa (90) dias o prazo para defeitos aparentes e de fácil constatação;
2. Será de Seis (6) meses a garantia do Móvel por defeitos de fabricação, este em condições normais de uso e as demais condições do presente certificado, contados da data de emissão da nota fiscal.

DA EXTENSÃO DE GARANTIA

A garantia aqui conferida compreende o reparo ou substituição das peças com defeito de fabricação, contanto que constatados e certificados por lojistas que mantenham relações de compra e venda mercantil com a Serpil. Não está coberta pela garantia a quebra do móvel em função do excesso de peso. Para tanto observar no manual de montagem os pesos e as distribuições indicados.

Móveis não mais fabricados pela Serpil, não estão cobertos pela garantia, conforme Código de Defesa do Consumidor, artigo 32.

INSTRUÇÕES DE LIMPEZA, MONTAGEM E CONSERVAÇÃO

1. Para maior durabilidade, recomendamos que a limpeza dos móveis Serpil seja efetuada apenas com pano levemente umedecido em sabão neutro e flanela seca, não é recomendado nenhum tipo de produto como: lustra móveis, óleos ou polidores.
2. A montagem deverá ser feita obedecendo às instruções do manual de instalação e montagem, que será fornecido ao cliente/consumidor com o produto no momento da entrega. A instalação e montagem por conta do cliente/consumidor torna inaplicável a presente garantia, assim como todo e qualquer recorte ou adaptações realizadas nos móveis.
3. Não serão responsabilidades da Serpil problemas que tenham origem na utilização do produto de forma inadequada ou na exposição do mesmo a intempéries, além da ação de cupins ou outras pragas e ainda no armazenamento do móvel em locais impróprios e não detetizados periodicamente.

OBSERVAÇÕES FINAIS

A presente garantia deverá ser exercida nos prazos aqui indicados, mediante apresentação do presente certificado e Nota Fiscal.