

LAVADORA 2 EM 1 PRAXIS - 10  
LAVADORA 2 EM 1 PRAXIS - 20

MANUAL DO USUÁRIO



**proxis**  
eletrodomésticos

## Caro cliente,

Você agora é proprietário de um produto PRAXIS ELETRODOMÉSTICOS. Bem-vindo à família de clientes PRAXIS. Você ficará feliz em usá-lo como milhões de nossos satisfeitos clientes que já fazem uso dos nossos produtos que continuam sendo os favoritos por sua qualidade superior, confiabilidade e desempenho.

A fim de fornecer a você a maior satisfação, a menor parte de cada produto é completamente testada e examinados sob condições rigorosas. O objetivo da PRAXIS é trazer tecnologia de ponta para a sua vida cotidiana.

Em caso de qualquer dúvida, orientação e defeito com o produto, por favor, entre em contato com **SAC PRAXIS** pelo **12.2125.1859**. Nós garantimos que uma ação apropriada será tomada de acordo com nossa política de atendimento ao cliente. Para garantir o bom funcionamento de seu produto de acordo com a garantia, instruímos fortemente a ler este manual para que você possa obter o máximo de benefícios do produto.

**Marcello D. Cominato**  
Diretor Praxis Eletrodomésticos

## IMPORTANTE

LEIA TODAS AS INSTRUÇÕES ANTES DE USAR



**AVISO: Para reduzir o risco de incêndio, choque elétrico, ferimentos ou danos ao equipamento:**

- » 1. O produto é apenas para **USO DOMÉSTICO**.
- » 2. Não opere o produto com os pés descalços, evitando o risco de choque elétrico.
- » 3. Este aparelho não se destina à utilização por pessoas (inclusive crianças) com capacidades físicas, sensoriais ou mentais reduzidas, ou por, pessoas com falta de experiência e conhecimento, a menos que tenham recebido instruções referentes à utilização do aparelho ou estejam sob a supervisão de uma pessoa responsável pela sua segurança;
- » 4. Supervisione todo processo de centrifugação, principalmente quando há crianças por perto.
- » 5. Apesar deste produto ter o sistema de segurança de freio, **NUNCA** coloque suas mãos dentro do cesto até que o mesmo esteja completamente parado e com o timer na posição desligado.
- » 6. A **PRAXIS ELETRODOMÉSTICOS** não se responsabilizará por atos praticados sem o cumprimento das instruções de uso, precauções e advertências contidas neste manual.
- » 7. Conecte o aparelho à alimentação monofásica da tensão especificada na etiqueta de classificação que está no cabo de energia do produto.
- » 8. No caso de queda de energia ou variação na tensão elétrica da sua residência, desligue imediatamente seu produto.
- » 9. Sempre coloque o produto na posição **DESLIGADO** e desconecte-o da tomada elétrica quando não estiver em uso.
- » 10. Não utilize o equipamento com o cabo de energia e/ou plugue danificados ou se identificar mau funcionamento do aparelho.
- » 11. Se o cabo de alimentação estiver danificado, deve ser substituído pela assistência técnica dentro do período da garantia. Decorrido o prazo da garantia os custos serão por conta do usuário.
- » 12. Não recomendamos o uso de extensões e adaptadores para ligar o produto na tomada.
- » 13. Para o bom funcionamento do aparelho, use somente o peso de roupa indicada no manual.

**ÍNDICE**

1. Introdução
2. Características técnicas
3. Componentes / Instalação
4. Instalação/Manutenção
5. Instruções de dreno/Utilização
6. Enxágue pela lavadora e centrifuga
7. Certificado de garantia/Contato/SAC

**CARACTERÍSTICAS TÉCNICAS**

Frequência		60Hz	
Tensão de entrada		127V / 220V	
Potência		380W (Lavagem) 150W (Centrifuga)	
Rotação do Motor		1620RPM (Centrifuga)	
Corrente Elétrica	127V	120W_2.6A (Lavagem) / 45W_1.2A (Centrifuga)	
	220V	120W_1.4A (Lavagem) / 45W_0.65A (Centrifuga)	
Capacitor Motor	127V	127V_30uf + 14uf	
	220V	220V_10uf + 14uf	
Dimensões do produto		Largura	72 cm
		Altura	87,6 cm
		Profundidade	40 cm
Dimensão Embalagem		Largura	74,6 cm
		Altura	88,8 cm
		Profundidade	42,6 cm
		Cubagem	0,29 m <sup>3</sup>
Peso		Líquido	18 Kg
		Bruto	20,5 Kg
Capacidade		10-6Kg (Lavagem) 4Kg (Centrifuga) 20-10Kg (Lavagem) 10Kg (Centrifuga)	
Plug Elétrico		10A	
Kit Acessório		Mangueira de entrada/tampa pressionadora/manual	

**CARACTERÍSTICAS COMERCIAIS**

Branco	Código EAN - Branco	127V	7898475329213
	Código Comercial	127V	10188060000
Preto	Código EAN - Preto	127V	7898475329237
	Código Comercial	127V	10188060002
Branco	Código EAN - Branco	220V	7898475329220
	Código Comercial	220V	10188060001
Preto	Código EAN - Preto	220V	7898475329244
	Código Comercial	220V	10188060003

## COMPONENTES

### PAINEL DE CONTROLE

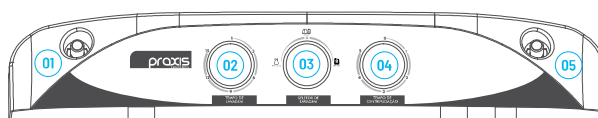

- 01. Entrada de água para lavagem
- 02. Tempo de lavagem
- 03. Seletor de lavagem
- 04. Tempo de centrifugação
- 05. Entrada de água para enxágue
- 06. Filtro
- 07. Compartilhamento de lavagem
- 08. Pulsador
- 09. Tampa externa da centrifuga
- 10. Tampa de segurança (proteção)
- 11. Cabo de energia
- 12. Compartimento da centrifuga
- 13. Gabinete de máquina
- 14. Base/pé
- 14. Mangueira de saída de água/dreno
- 14. Alças de transporte

\*O tempo de lavagem e Centrifugação pode variar para mais ou para menos em 15%

### LAVADORA/CENTÍFUGA

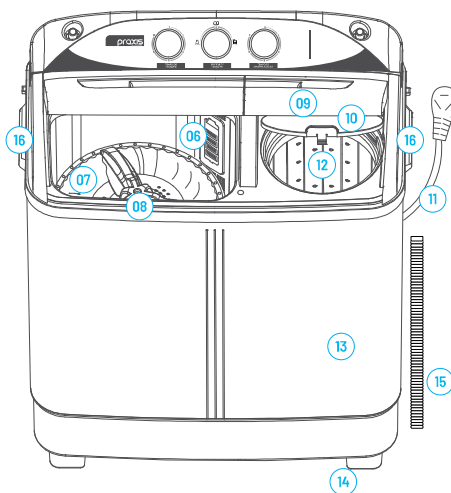

### ACESSÓRIOS INCLUSOS

Mangueira de entrada



Tampa pressionadora



As imagens contidas neste manual são meramente ilustrativas, cores e detalhes de alguns produtos podem variar de acordo com o lote adquirido.

## INSTALAÇÃO

### A instalação do produto é simples e prática.

» O aparelho é compacto, leve e funciona em alta rotação. Por isso é extremamente importante que, para a segurança do usuário e aumento da vida útil do produto, sejam rigorosamente observadas as recomendações contidas neste manual.

» **1.** Abrir a embalagem e retirar o equipamento e seus acessórios com cuidado.

» **2.** Assegurar-se de ter espaço suficiente para não danificar o aparelho.

» **3.** Atenção a voltagem e não utilize extensão ou adaptadores para tomada. Não utilize o produto sobre superfícies molhadas.

Escolha um local com piso nivelado para que ela fique totalmente apoiada nos pés. Não utilize o produto sobre mesas, bancadas e/ou próximo a degrau. Instale-o próximo a um ralo.

O produto deverá ficar no mínimo 10 cm afastada



da parede. A falta de nivelamento do piso causa o mau funcionamento do produto, como vibrações excessivas e trepidações.

» **4.** Não coloque este equipamento sobre tapetes ou objetos que possam obstruir a circulação de ar e/ou interferir em sua estabilidade.

» **5.** Para maior conservação do produto, instale em local ventilado e coberto, longe de chuva, sol e outras fontes de calor.

» **6.** Sempre que for utilizar o produto coloque a mangueira de saída de água no nível do piso. (Não colocar dentro de balde ou outros recipiente).

» **7.** Recomenda-se que tenha um torneira exclusiva para a entrada de água e que a temperatura esteja entre 5°C a 30°C.

Sempre manter a mangueira de drenagem no nível do solo, abaixada.

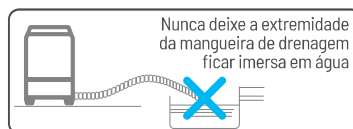
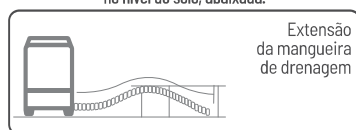

## MANUTENÇÃO E LIMPEZA

» **1.** Sempre remova o plugue da tomada antes da manutenção e/ou limpeza. Ao desconectar e conectar o cabo de alimentação da rede elétrica, segure-o pelo plugue. Nunca puxe pelo cabo.

» **2.** Nunca emergir o aparelho em água ou outras substâncias líquidas. Utilize um pano umedecido com água e sabão neutro para limpeza. A água deve ser removida completamente do interior do produto.

» **3.** Não use produtos químicos de limpeza, como detergentes e abrasivos.

» **4.** Quando a unidade não estiver em uso, certifique-se de que esteja desconectado da tomada.

» **5.** Em caso de mau funcionamento ou dúvida, não tente consertar o aparelho, procure imediatamente o **SAC PRAXIS**.

» **6.** Após a utilização deve se limpar o compartimento de roupas e o filtro (*imagem a baixo*), para evitar acúmulo de resíduos.



Aperte o pino da caixa do filtro e retire-o



Limpe a caixa do filtro ( com uma escova)



Recoloque a caixa no seu lugar

## INSTRUÇÕES DE DRENO EM CASO DE VAZAMENTO OU NÃO DRENAGEM, FAÇA VOCÊ MESMO O PROCEDIMENTO ABAIXO.



01 Verifique se a máquina está vazia. Caso não, esvazie colocando o botão seletor na posição do dreino.



02 Usando uma chave philips retire todos os parafusos da tampa traseira. Retire a tampa.

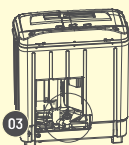

03 Visualize o conjunto do dreino.

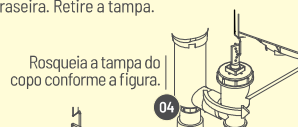

04 Rosqueia a tampa do copo conforme a figura.

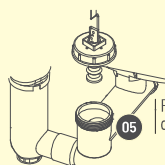

05 Retire a sanfona da tampa.

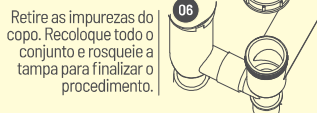

06 Retire as impurezas do copo. Recoloque todo o conjunto e rosqueie a tampa para finalizar o procedimento.

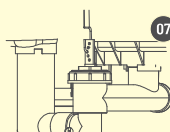

07 Caso queira regular o fluxo de água selecione uma das cinco configurações. O fluxo varia de acordo com a altura do grampo, quanto mais para baixo, maior será o fluxo de água.

## UTILIZAÇÃO LAVAGEM

» 1. Respeite a capacidade de lavagem para a utilização:

Modelo LAVADORA 2 EM 1 PRAXIS 10: 6Kg roupa seca.  
Modelo LAVADORA 2 EM 1 PRAXIS 20: 10Kg roupa seca.

» 2. Verifique as peças de roupas antes de colocá-las na lavadora, e retire as chaves, moedas e outros objetos dos bolsos para evitar que o produto seja danificado.

» 3. Feche os zíperes, para que não estraguem ou se prendam em outras peças de roupas.

» 4. Para inserir água, utilize a entrada de água ao lado da lavadora, até que as roupas fiquem encobertas.

» 5. Escolha no seletor de lavagem entre o modo delicado ou normal.



Seletor de Lavagem

ÇÃO DE LAVAGEM	DELICADO	NORMAL
Tipo de tecido	Sintéticos Lã Seda Lingerie	Algodão Malha Linho Toalhas Lençóis

» 6. Ajuste o botão Tempo de Lavagem conforme o tempo necessário.



Tempo de Lavagem

TEMPO DE LAVAGEM	DELICADO	NORMAL
	3 - 9 min	6 - 15 min

**Importante:** Sua Praxis 2 em 1 possui um sistema de lavagem por turbilhonamento, onde as roupas são agitadas para à direita, pausa por alguns segundos e depois agitada para à esquerda. O tempo pode variar entre o modo delicado e normal.

TEMPO	DIREITA	PAUSA	ESQUERDA
DELICADO	6 seg	6 seg	6 seg
NORMAL	9 seg	3 seg	9 seg

» 7. Quando o ciclo de lavagem estiver completo, para escoar a água selecione a função drenar no botão seletor de lavagem.

#### ENXÁGUE PELA LAVADORA

- » 1. Coloque o "Seletor de Lavagem" na posição "Delicado" ou "Normal".
- » 2. Coloque água na lavadora, de forma que as roupas fiquem "cobertas".
- » 3. Ajuste o botão "Tempo de Lavagem" conforme o tempo desejado.
- » 4. Quando o ciclo estiver completo, caso queira trocar a água, mude o "Seletor de Lavagem" para a posição "Drenar".

#### CENTRIFUGAR

» Respeite a capacidade da centrifugação para a utilização:

Modelo LAVADORA 2 EM 1 PRAXIS 10: 6Kg roupa seca.  
Modelo LAVADORA 2 EM 1 PRAXIS 20: 10Kg roupa seca.

» As roupas colocadas indevidamente conforme (Imagem 2), a falta do uso e/ou o ajuste correto da tampa pressionadora, o excesso de roupas e o piso desnivelado, podem ocasionar barulho e vibração excessiva e ocasionar dano ou o mau funcionamento do produto.

» 1. Ao iniciar o uso certifique-se de que a mangueira de saída de água esteja na altura do piso.

» 2. Com a centrífuga desconectada da tomada, abra a tampa externa e a tampa de segurança. Coloque as roupas lavadas uniformemente no cesto. Procure sempre colocar as roupas pesadas por baixo preencha todo o espaço e não ultrapasse a borda, em seguida, encaixe a tampa pressionadora sobre as roupas para compactá-las no cesto. (Imagem 1)

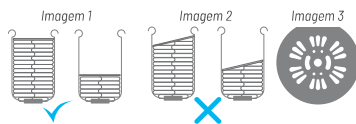

» 3. Em seguida feche a tampa de segurança e a tampa externa da centrífuga, gire o botão para escolher o tempo necessário. O tempo de secagem é escolhido de acordo com os diferentes materiais. O aparelho possui o timer (temporizador) de 5 minutos com desligamento automático.

» 4. Após finalizar o tempo escolhido, abra a tampa externa, aguarde parar completamente o cesto, abra a tampa de proteção e retire a tampa pressionadora, e em seguida, retire as roupas.

» 5. Não centrifugue tênis, sapatos, bicho de pelúcia e outros objetos, pois podem danificar o produto.

» 6. Não segure, movimente ou levante o produto do chão durante o uso, não é correto e nem seguro.

#### ENXÁGUE PELA CENTRÍFUGA

##### TENHA UMA VIDA MAIS PRAXIS

» 1. Certifique-se de que a mangueira de saída de água esteja baixada na altura do piso.

Quando optar pelo enxágue na centrífuga, as roupas já deverão estar ajustadas conforme orientação anterior. Conectar uma mangueira à entrada de água (imagem 3 da página de componentes). Abrir a torneira e ajustar o fluxo de água de modo que caia no centro do cesto. Não encher o produto de água.

Deixe a torneira aberta até que o ciclo finalize. Feche a torneira e inicie um novo ciclo somente para a centrifugação.

A quantidade de ciclos com a torneira aberta irá depender da proporção do produto (sabão) que ainda esteja na roupa.

A mangueira de entrada de água (fornecida com produto) pode ser utilizada para as duas entradas. (Lado da lavadora e o lado da centrífuga).

#### DICA

Fazer de um a dois ciclos com a água aberta e um ciclo de acordo com o tipo de roupa para a centrifugação.

**Atenção:** Sempre que for abrir o produto certifique-se que já esteja totalmente parado ou aguarde a finalização do ciclo da centrifugação.

#### PROTETOR TÉRMICO

O produto possui um sistema de proteção térmica, que ao aquecer irá desligar automaticamente o motor, para evitar uma possível queima. Isso poderá ocorrer quando tiver um excesso de carga, auto aquecimento e oscilação da rede elétrica. Caso desligue, aguarde aproximadamente 15 minutos para ligar novamente.

#### IMPORTANTE

O SISTEMA DE SEGURANÇA (Freio) não permite que o produto funcione com as tampas abertas.

## CERTIFICADO DE GARANTIA



A **PRAXIS ELETRODOMÉSTICOS** garante seus produtos contra defeitos de fabricação durante o período estabelecido, contados a partir da data de entrega do produto expresso na nota fiscal de compra. Além do Manual de Instruções, o usuário pode consultar o **SAC PRAXIS (Serviço de Atendimento ao Consumidor)** para dúvidas, orientações ou indicação de posto autorizado pelo telefone **12.2125.1859**, pelo site: **praxiseletrrodomesticos.com.br**

### TERMO DE GARANTIA

- A seguir ficam especificadas as condições de garantia que passam a vigorar a partir da emissão da Nota Fiscal de compra emitida pela revenda.
- A garantia oferecida pelo fabricante, prevista no Certificado e no Manual do produto tem vigência de 365 dias na totalidade sendo: A Garantia Legal do PRODUTO é de 90 dias a contar da data de emissão na Nota conforme art. 24 e 26, II, da Lei nº 8.078/90 e Garantia Contratual, por liberalidade da **PRAXIS ELETRODOMÉSTICOS** mais 275 dias. A garantia compreende a substituição gratuita de peças e mão de obra no reparo.
- Caso o consumidor atenda, além dos requisitos legais, as seguintes condições contidas neste certificado a fabricante assume o compromisso do atendimento em garantia desde que seja encaminhado para o Posto Autorizado mais próximo.
- O Consumidor é o único responsável pelas despesas e riscos de transporte do produto até o posto ou o deslocamento do técnico até a sua residência. A relação de Posto Autorizado está disponível através do site **praxiseletrrodomesticos.com.br** ou através do **SAC PRAXIS** pelo telefone **12.2125.1859** de segunda à quinta-feira das 8h às 16h e sexta-feira das 8h às 15h.
- É imprescindível que o consumidor comprove que o produto se encontra dentro do prazo acima informado, entregando ao posto autorizado a cópia da nota fiscal de compra ou a segunda via.

**ACESSÓRIO:** A tampa pressionadora não possui garantia. Em caso de necessidade de substituição e aquisição, poderá procurar o **SAC PRAXIS** para informações. (Uso indispensável para o funcionamento do produto).

- Se o consumidor vier a transferir a propriedade deste produto, a garantia ficará automaticamente transferida, respeitando o prazo de validade, contado a partir da primeira aquisição.

Produtos que venham a precisar de serviço de instalação terão despesas e responsabilidades por conta do consumidor.

### O COMPROMISSO DE GARANTIA CESSARÁ:

- Se na instalação ou no uso, não forem cumpridas as especificações constantes no Manual do Produto.
- Caso o produto ou peças que tenham sido danificados em consequência de transporte, carga, descarga, resultantes de acidentes, descuidos, uso indevido, incêndios ou catástrofes naturais (enchentes, maresia, raios, etc.).
- Quando o defeito apresentado for causado pelo desgaste natural do produto, incluindo-se amarelamentos, riscos, manchas das partes externas ou decorrentes da aplicação de produtos químicos abrasivos e/ou similares que provoquem resultados danosos à integridade da matéria prima do produto.
- Falha de funcionamento, queima do produto decorrente de instalação em rede elétrica imprópria, voltagem incorreta ou caso ocorra algum dano ocasionado pela falta de abastecimento de energia da companhia elétrica local.
- Utilização de peça ou componente não original. Solicitações relacionadas a informações que estejam no manual de instrução do uso que acompanha o produto ou que constem no próprio produto (estes atendimentos caso efetuados serão cobrados do consumidor).
- O produto seja examinado, adulterado ou consentado por técnicos e/ou assistência técnica não credenciada pela marca.
- O produto seja utilizado para fins que não sejam exclusivos ao uso domésticos.
- Não sejam seguidas as recomendações de conservação contidas no manual e neste certificado.
- Ausência ou adulteração do número de série. **PRAXIS ELETRODOMÉSTICOS** reserva-se o direito de a qualquer tempo, modificar os produtos/projetos, revisar, alterar (peças) ou descontinuar seus aparelhos, bem como as condições descritas neste manual, sem que isso importe em qualquer responsabilidade ou obrigação de aplicá-los em produtos anteriormente fabricados.

## SAC PRAXIS

SERVIÇO DE ATENDIMENTO  
AO CONSUMIDOR

De segunda a quinta-feira, das 8h às 16h

- Sexta-feira, das 8h às 15h



12. 2125. 1859

**praxis**  
eletrodomesticos



faleconosco@praxiseletrrodomesticos.com.br



praxiseletrrodomesticos.com.br

