

Peroba

Móveis Infantis

MANUAL DE INSTRUÇÕES

BERÇO POPY RETRÔ - CÓD: 3046

**"IMPORTANTE LER COM ATENÇÃO E
GUARDAR PARA EVENTUAIS
CONSULTAS."**

INDÚSTRIA DE MÓVEIS PEROBA LTDA - CNPJ: 06.368.547/0001-20
Avenida dos Moveleiros, 1895, Bairro Canivete, Linhares-ES, CEP: 29.909-120
Tel: (27) 3264-7901 / Cel: (27) 9 8151-3173
www.moveisperoba.com.br

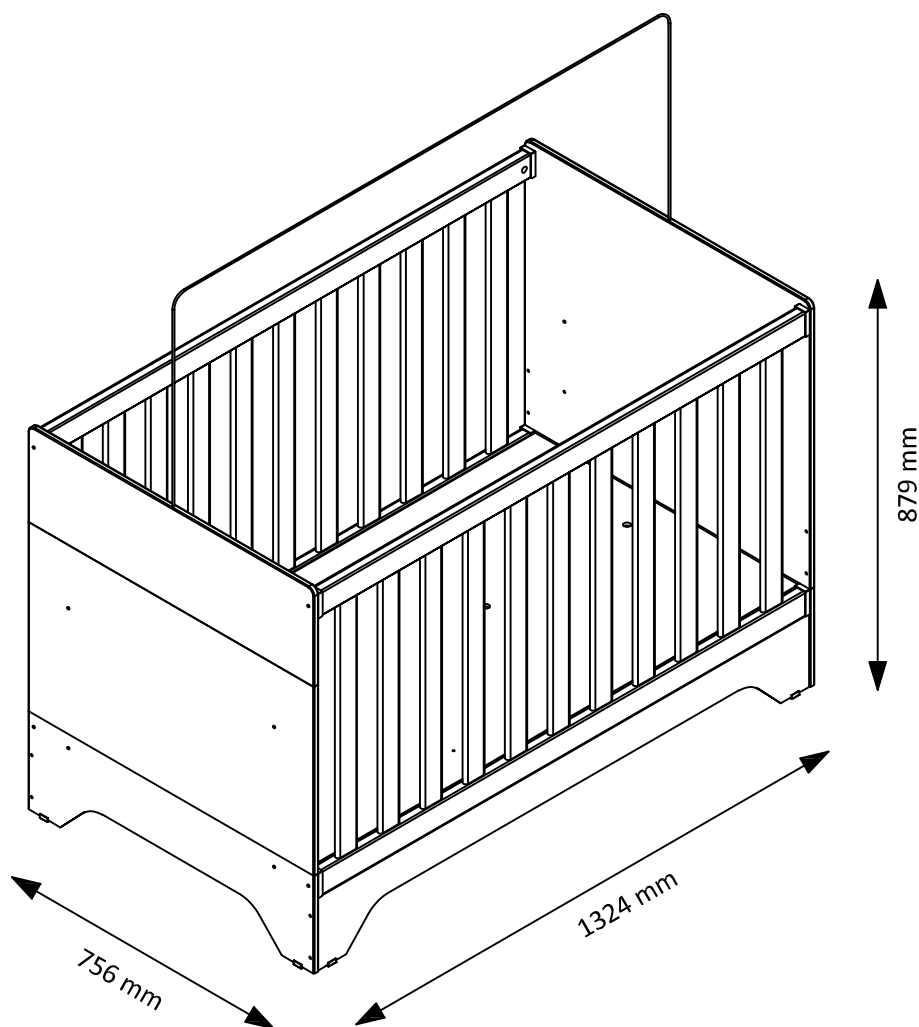

**"O REGISTRO NO INMETRO E O SELO
DE IDENTIFICAÇÃO DA CONFORMIDADE
REFEREM-SE SOMENTE AO BERÇO."**

VERSÃO	DESCRIÇÃO:	ELABOR.:	APROV.:	DATA:	CÓD. DOC.:
01	Elaboração do documento	PHB	PHB	14/10/2021	3051
02	Alteração quantidade de paraf. CH PH 3 x 10 de 04 p/ 08 un.	PHB	PHB	20/04/2023	

1. TERMO DE GARANTIA

A Indústria de Móveis Peroba Ltda garante a qualidade de seus produtos quanto a defeitos e vícios de fabricação, conforme a Lei 8.078/90 (CÓDIGO DE DEFESA DO CONSUMIDOR), nos limites aqui estabelecidos:

1º - Este produto possui **03 (três) meses de garantia legal**. Esse prazo inicia-se na data de entrega do produto.

2º - Entende-se por garantia o reparo gratuito do item comprado, que apresente defeito ou vício de fabricação, de acordo com parecer técnico da Indústria de Móveis Peroba Ltda. Essa garantia somente terá validade mediante a apresentação de uma prova de compra válida.

3º - Para o exercício da presente garantia, o consumidor deverá solicitá-la à loja onde adquiriu o produto, para que a mesma solicite o reparo junto ao fabricante.

4º - Caso seja necessário reparo do produto adquirido, o prazo para devolução do produto, peça ou acessório consertado é de **até 30 dias**.

5º - Todos os produtos devem ser conferidos no momento da entrega.

6º - Não estão cobertos por esta garantia (ônus do consumidor):

a) DANOS DECORRENTES DE MONTAGEM/INSTALAÇÃO INADEQUADA, ASSIM COMO O NÃO CUMPRIMENTO DAS ORIENTAÇÕES CONTIDAS NESSE MANUAL.

b) Danos causados por acidentes, tais como quedas, batidas, desabamentos, incêndios, entre outros, após a instalação do produto.

c) Danos provocados por exposição à umidade, luz solar direta, salinidade, ataque de pragas biológicas decorrentes do ambiente de armazenamento/montagem, após a instalação do produto.

d) Danos decorrentes de limpeza e manutenção inadequadas.

e) Danos causados pela colocação de objetos que sejam apoiados, encostados, fixados ou que utilizem o produto como base para sustentação.

f) Danos decorrentes do uso inadequado do produto;

g) Serviços de modificação de local após a instalação do produto, modificação de cor, alteração de medidas e estrutura, modificações de modelo;

h) Roubo ou furto.

PREENCHA OS DADOS A SEGUIR:

Data da compra: ____/____/____ Número da Nota Fiscal: _____ Número do lote: _____

No caso de assistência técnica, entre em contato com a loja onde adquiriu o produto.

Guarde sempre a Nota fiscal e este manual, pois são partes fundamentais para o atendimento da garantia.

2. ADVERTÊNCIAS

- a) Não posicionar ou utilizar o produto perto de chama aberta e outras fontes de calor, tais como aquecedores elétricos, aquecedores a gás ou outras fontes, pois o material é inflamável.
- b) Não utilize o berço se alguma parte estiver quebrada, rasgada ou faltando. Utilizar somente peças de reposição recomendadas pelo fabricante.
- c) Não deixe nenhum objeto dentro ou próximo ao berço que possa servir de ponto de apoio ou ofereça risco de sufocação, engasgamento ou estrangulamento, como, por exemplo, cordas, cordões de persianas/cortinas, protetores, almofadas, brinquedos, fios e cabos de aparelhos elétricos.
- d) Nunca utilizar mais de um colchão no berço.
- e) Crianças pequenas não podem brincar, sem vigilância, nas proximidades de um berço.
- f) O comprimento e a largura do colchão utilizado com o berço devem atender as especificações deste manual.
- g) **Atenção:** quando a criança for capaz de escalar o berço, ele não pode mais ser utilizado por essa criança, pois este berço foi construído para uso por crianças com capacidade motora para sentar-se, ajoelhar-se e/ou levantar-se sozinhas, porém que ainda não sejam capazes de escalar o berço.
- h) Este produto atende à regulamentação para berços infantis, não sendo as suas demais funções (como minicama e/ou minisofá) sujeitas à regulamentação.
- i) Este berço não pode ser alterado, seja em sua estrutura ou em seus adornos, pois riscos à segurança da criança podem ser gerados.

3. ORIENTAÇÕES

- a) A Sociedade Brasileira de Pediatria orienta colocar o bebê para dormir com a barriga para cima, pois diminui em 70% o risco de morte súbita. Recomendamos conversar com o pediatra de seu filho para maiores informações.
- b) Só utilize o berço quando estiver totalmente montado conforme orientações do Manual de Instruções e após certificar-se que seus sistemas de travamento estão devidamente acionados.
- c) O berço deve ser colocado sobre um piso horizontal.
- d) Este berço possui a altura da base ajustável. A posição mais baixa é a mais segura e a base deve ser sempre utilizada nessa posição tão logo o bebê tenha idade suficiente para sentar-se.
- e) As conexões de montagem devem ser sempre apertadas adequadamente e verificadas regularmente, ao longo do uso do berço, e reapertadas conforme necessário.

- f) Caso alguma parte do berço quebre ou apresente defeito, deve-se procurar assistência técnica especializada e não serem realizados consertos caseiros.
- g) O colchão a ser utilizado no berço deve possuir 1,30 metros de comprimento, 70 centímetros de largura e espessura máxima permitida de 12 centímetros. Essas dimensões devem possuir uma exatidão de $\pm 0,5$ cm. A densidade do colchão deve ser de 18 kg/m^3 , com exatidão de $\pm 2 \text{ kg/m}^3$.
- g.1) O comprimento e a largura do colchão utilizado com o berço devem ser tais que nunca seja possível a formação de espaço maior do que 30,0 mm entre as laterais ou extremidades e o colchão.
- g.2) A espessura do colchão deve ser tal que a altura interna (da superfície do colchão até a borda superior da armação do berço) seja de pelo menos 480 mm na posição mais baixa da base do berço e pelo menos 180 mm na posição mais elevada da base do berço.
- h) A marcação na face inferior da base do berço indica a espessura máxima do colchão a ser usado com o berço.

4. LIMPEZA E CONSERVAÇÃO

- a) Na limpeza de rotina utilize somente um pano limpo e macio, ligeiramente umedecido em água (apenas o bastante para remover a poeira), seguido de um pano seco. Para sujeiras mais difíceis, utilize um pano ligeiramente umedecido com um pouco de sabão neutro, também seguido de um pano seco e macio.
- a.1) Nunca utilize:
- Pano encharcado, pois o acúmulo de água causa danos ao móvel;
 - Pano de cozinha (louça), pois pode conter resíduos de gordura;
 - Material pontiagudo, cortante ou abrasivo, como estiletes, esponjas de aço ou esponjas abrasivas, pois podem arranhar a pintura;
 - Lustra móveis colorido ou com cera, porque podem manchar o acabamento do móvel;
 - Diluentes, limpadores instantâneos, produtos de limpeza a base de amônia ou saponáceo, porque estes produtos químicos podem danificar o acabamento;
- b) Evite a incidência de luz solar direta sobre o móvel, pois isso pode desbotar o acabamento com o tempo.
- c) Não exponha o móvel a ambientes com excesso de umidade ou próximo a paredes com bolor ou mofo.
- d) Sempre deixe os móveis a uma distância de 3,0 a 5,0 cm de distância das paredes, para permitir a circulação de ar.

5. FERRAMENTAS NECESSÁRIAS PARA MONTAGEM



01 Montador
(Não Incluso)

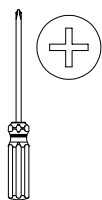

Chave Philips
(Não Incluso)

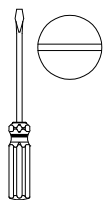

Chave fenda reta
(Não Incluso)

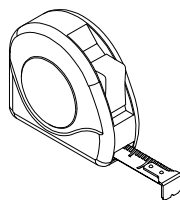

Trena
(Não Incluso)

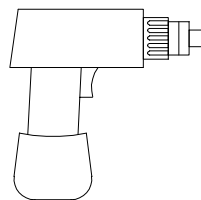

Parafusadeira
(Não Incluso - Apenas para minicama)

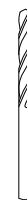

Broca 7,0 mm
(Não Incluso - Apenas para minicama)

6. IDENTIFICAÇÃO DAS PEÇAS, ACESSÓRIOS E FERRAGENS



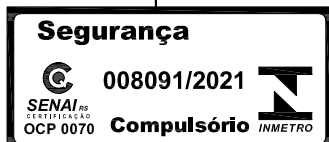
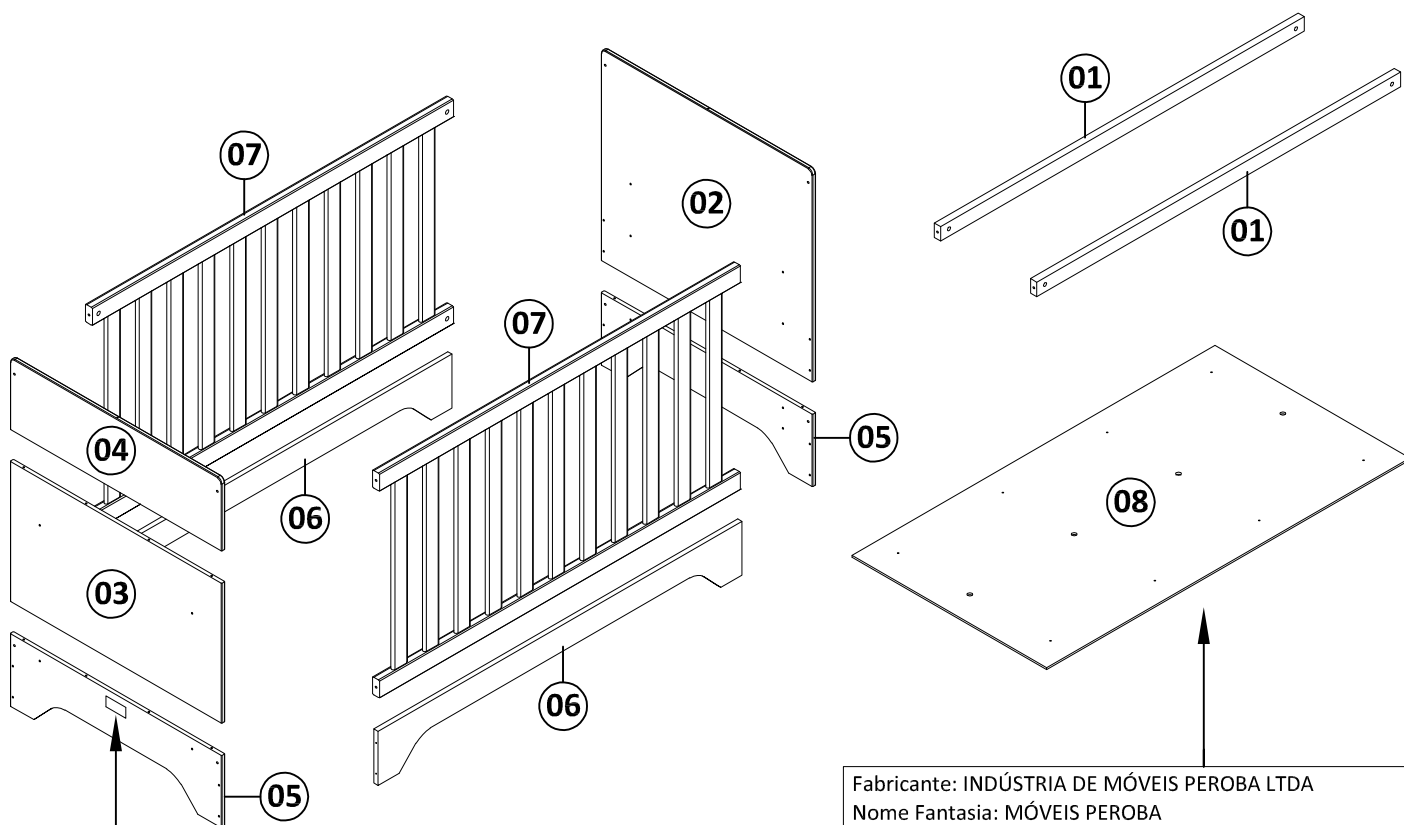

ITEM	DESCRIÇÃO	DIMENSÕES (mm)						CORES	
		COMP	LARG	ESP	MAT	QTD	CÓD	Branco BRI	Branco BRI/Carv.
01	Barrote	1300	45	22	Laminado	02	748	Cru	Cru
02	Painel cabeceira direita	756	655	12	MDF	01	3056	Branco BRI	Branco BRI
03	Painel inf. cabeceira esquerda	756	433	12	MDF	01	3057	Branco BRI	Branco BRI
04	Painel sup. cabeceira esquerda	756	222	12	MDF	01	3058	Branco BRI	Branco BRI
05	Rodapé frontal	756	224	12	MDF	02	3059	Branco BRI	Carvalho
06	Rodapé lateral	1300	167	15	MDF	02	3060	Branco BRI	Carvalho
07	Grade lateral	1292	695	25	MDF	02	665	Branco BRI	Branco BRI/Carv.
08	Tampo estrado/base	1298	696	06	MDF	01	2904	Cru	Cru

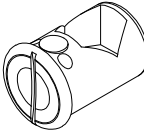
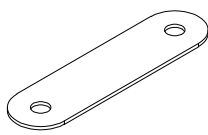
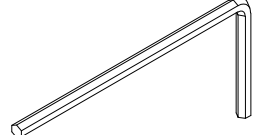
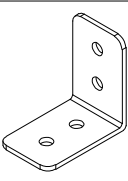
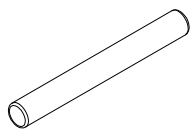

SELO DE CONFORMIDADE NO
LADO EXTERNO DO RODAPÉ
FRONTAL

Fabricante: INDÚSTRIA DE MÓVEIS PEROBA LTDA
Nome Fantasia: MÓVEIS PEROBA
CNPJ: 06.368.547/0001-20
Designação Comercial do Produto: BERÇO POPY RETRO
Código do Produto: 3046
Data de Fabricação: **/**/****
Lote: ****
País de Origem: BRASIL
ABNT NBR 15860-1:2016
UTILIZAR COLCHÃO COM ESPESURA MÁXIMA PERMITIDA
DE 120 MM CONFORME A ABNT NBR 13579-1.

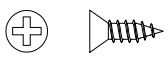
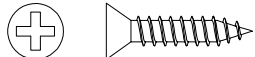
MARCAÇÃO OBRIGATÓRIA NA FACE
INFERIOR DO TAMPO ESTRADO

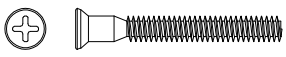
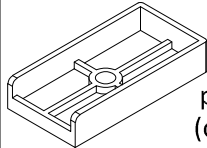
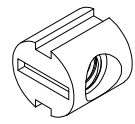
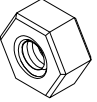
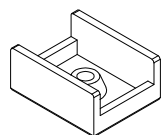
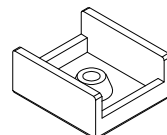
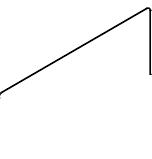
 <p>A - Bucha plástica p/ porca sextavada 22x16 mm (cód. 2271 BR 3054 CAR)</p> <p>08un</p>	 <p>B - Chapa reforço reta 02 furos (cód. 2415)</p> <p>03un</p>	 <p>C - Chave allen "L" 4 mm (cód. 2291)</p> <p>01un</p>
 <p>D - Cantoneira para montagem F=03 (cód. 2291)</p> <p>01un</p>	 <p>E - Cavilha madeira 6 x 50 mm (cód. 2420)</p> <p>12un</p>	 <p>F - Parafuso Allen Cab. 10 1/4"x50 s/ pont (cód. 2273)</p> <p>12un</p>
 <p>G - Parafuso Chato Philips 3 x 10 c/ pont (cód. 2448)</p> <p>08un</p>	 <p>H - Parafuso Chato Philips 4 x 20 c/ pont (cód. 2236)</p> <p>08un</p>	 <p>I - Parafuso flangeado philips 3,5 x 12 c/ pont (cód. 2270)</p> <p>10un</p>
 <p>J - Parafuso chato estrutural philips 5x40 s/ ponta (cód. 2232)</p> <p>08un</p>	 <p>K - Ponta plástica p/ grade 58 x 30 x 10 mm (cód. 2277 BR 3053 CAR)</p> <p>08un</p>	 <p>L - Porca cilíndrica metálica 12 x 12 1/4" (cód. 2275)</p> <p>04un</p>
 <p>M - Porca sextavada rosca 1/4" metálica 12 x 12 x 6 mm (cód. 2276)</p> <p>08un</p>	 <p>N - Sapata "U" 12 mm (cód. 2292 BR 2293 CAR)</p> <p>04un</p>	 <p>O - Sapata "U" 15 mm (cód. 2474 BR 3052 CAR)</p> <p>04un</p>
 <p>P - Suporte cortinado metálico 1300 x 445 x 4 mm (cód. 675)</p> <p>01un</p>		

7. MONTAGEM PASSO A PASSO

1º - PREPARAÇÃO DOS PAINÉIS E BARRAS:

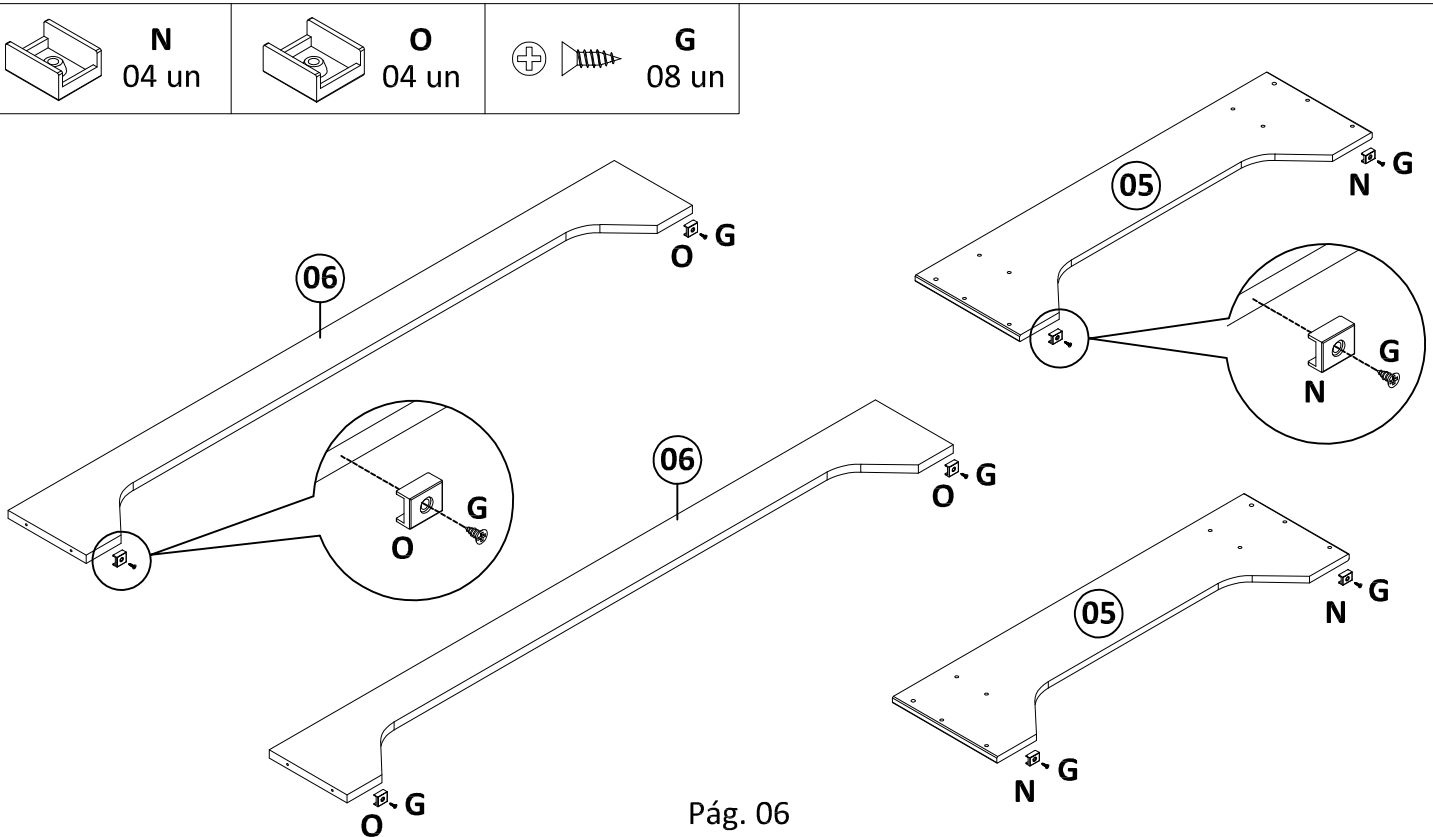

2º - MONTAGEM DOS RODAPÉS E DAS CABECEIRAS

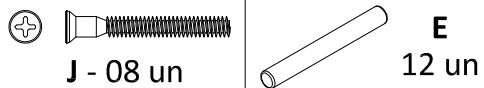

ATENÇÃO!
As pré-furações destacadas abaixo são destinadas à transformação em minicama

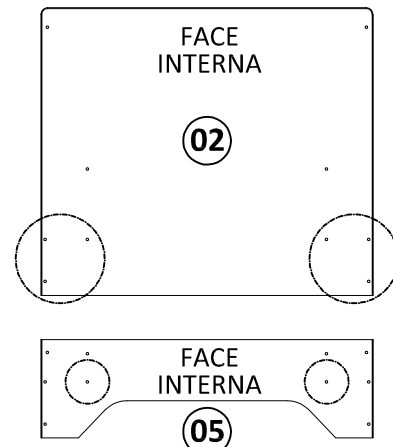
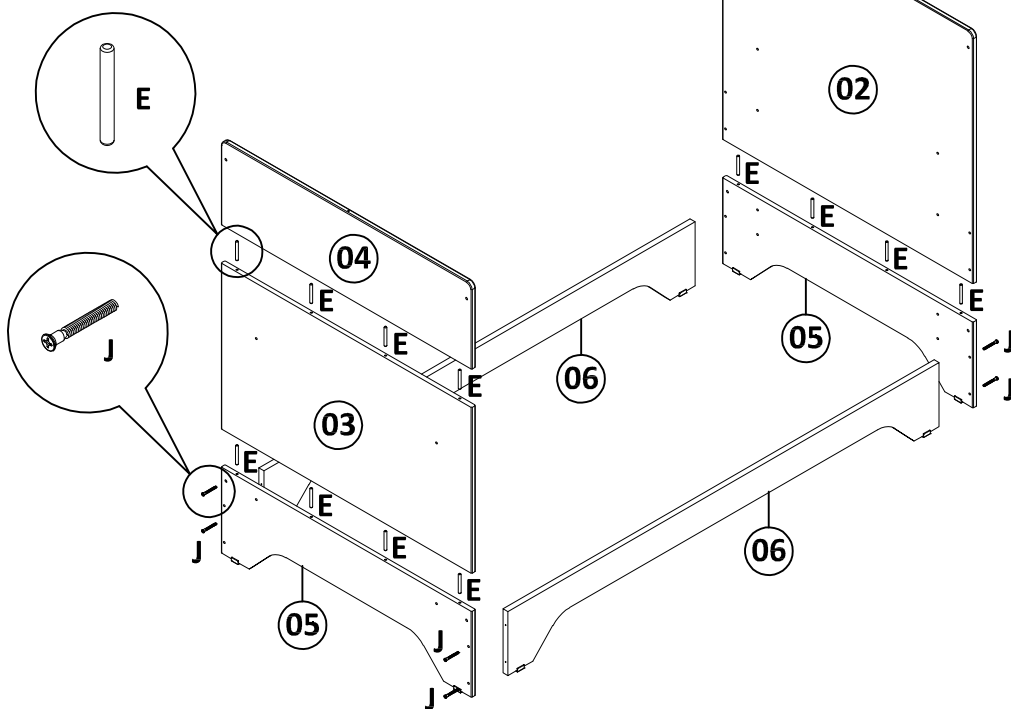

Use a chave philips para fixar os parafusos

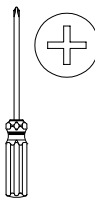

3º - FIXAÇÃO DA 1ª GRADE:

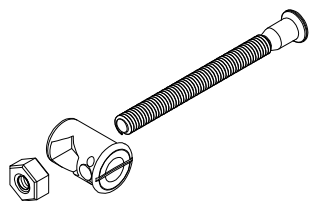
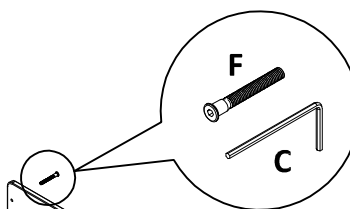
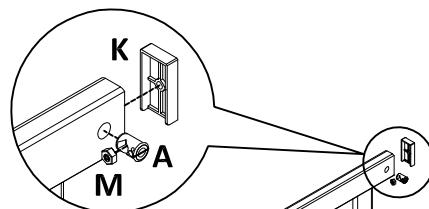
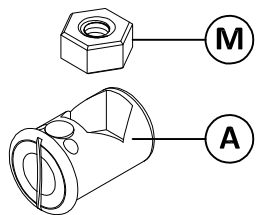
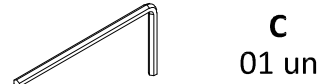
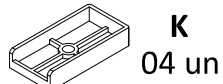
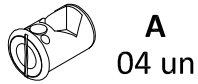
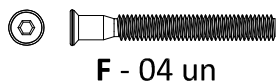

CERTO

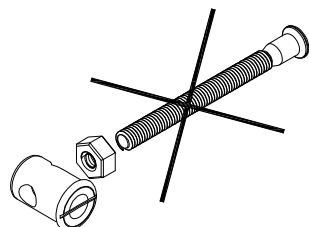

ERRADO

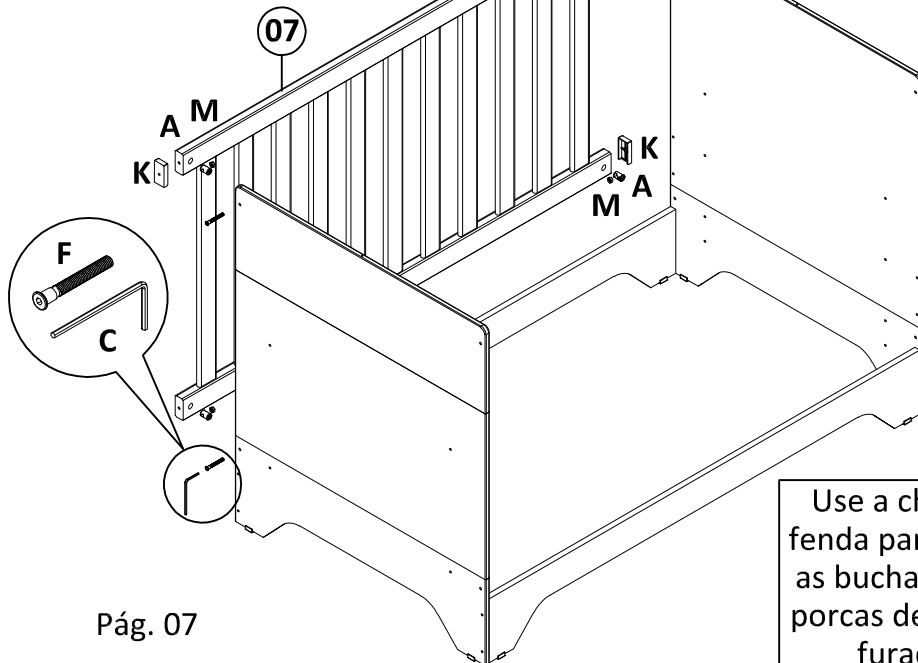

Use a chave de fenda para alinhar as buchas com as porcas dentro das furações

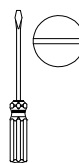

4º - FIXAÇÃO DOS BARROTES:

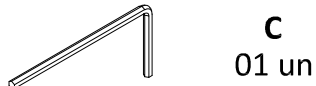
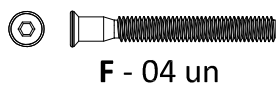

Use a chave de fenda para alinhar as porcas dentro das furações

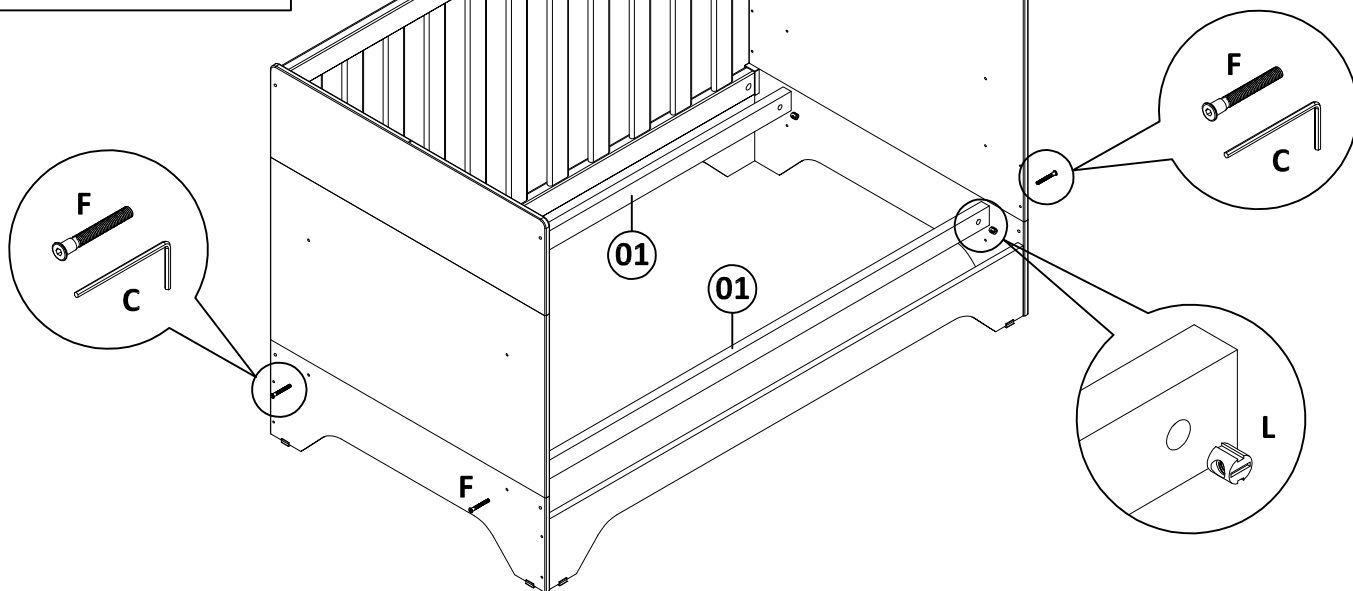
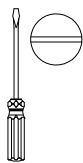

5º - FIXAÇÃO DA 2ª GRADE:

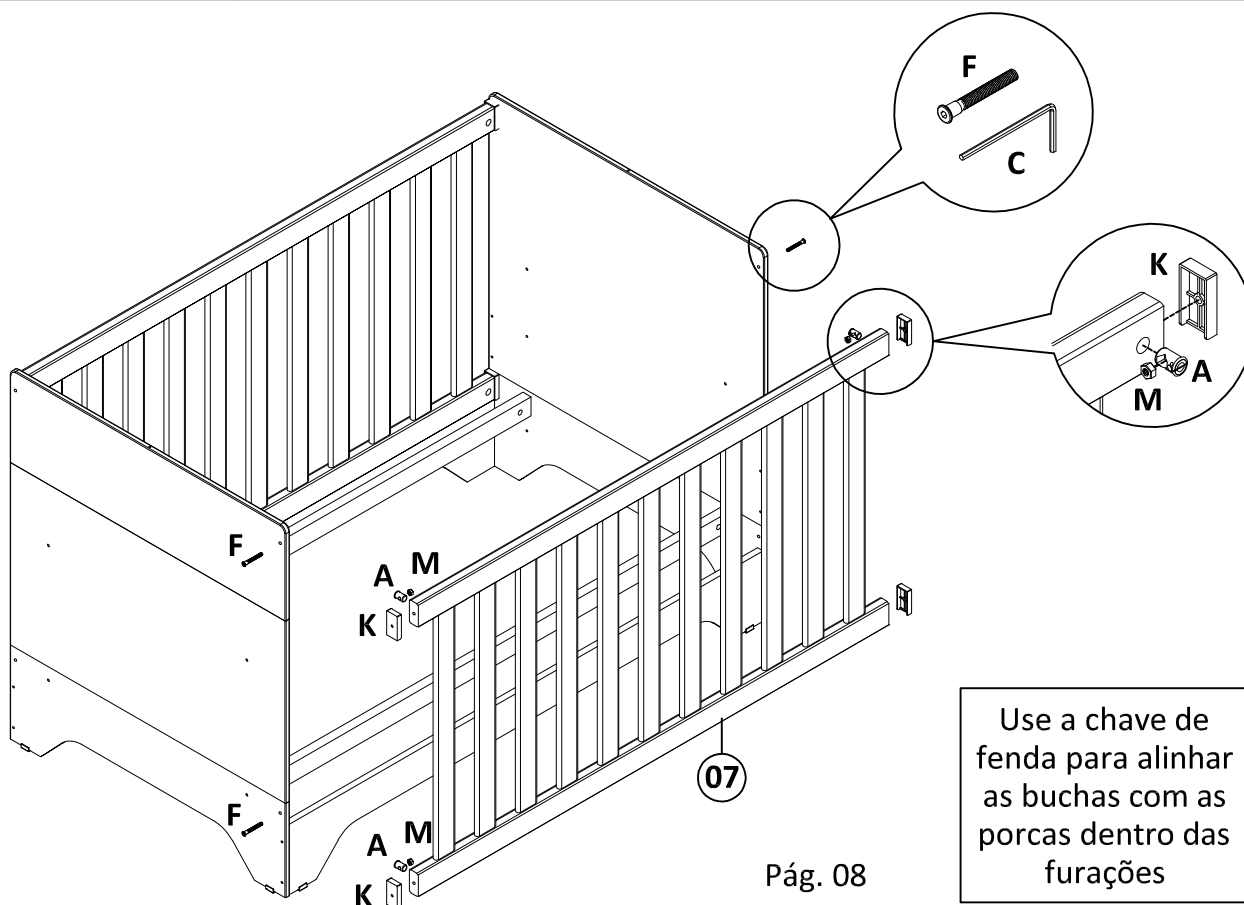
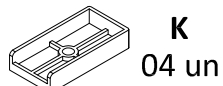
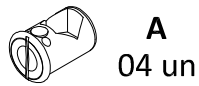
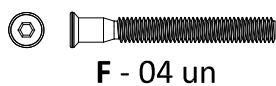

Use a chave de fenda para alinhar as buchas com as porcas dentro das furações

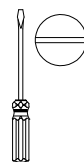

6º - FIXAÇÃO DO TAMPO DE ESTRADO:

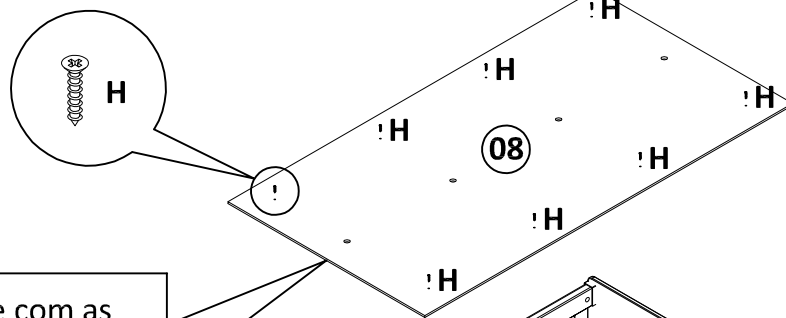
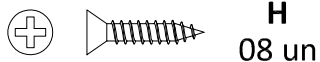

Face com as
marcações
obrigatórias para
baixo

Encaixe o tampo
de estrado dentro
do berço, sobre os
barrotes, e use a
trena para
centralizá-lo.

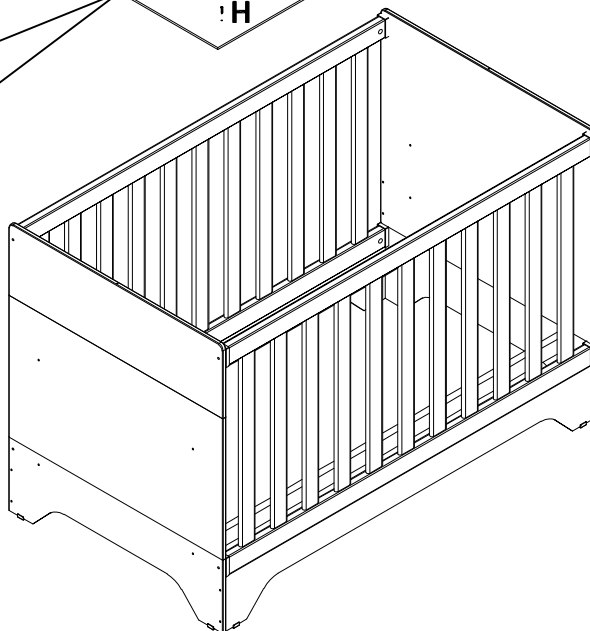
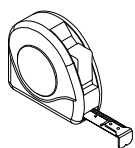

7º - FINALIZAÇÃO DA MONTAEM:

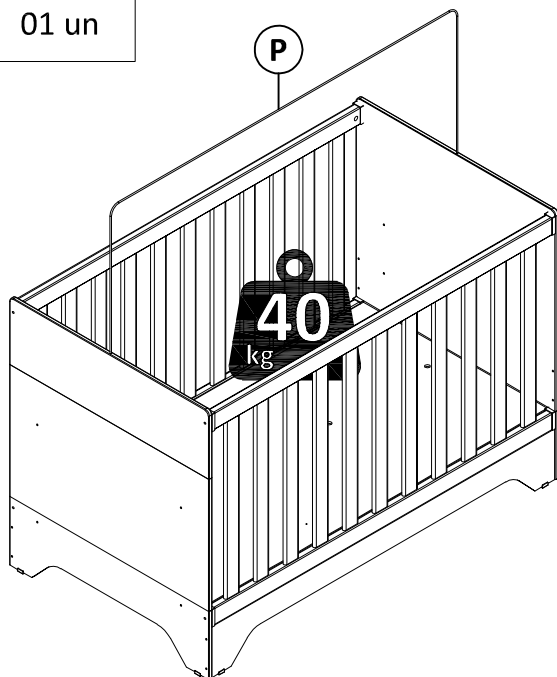
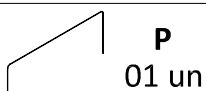

Atenção: Verifique se todas as conexões de montagem estão bem apertadas e se os mecanismos de travamento estão acionados antes de utilizar o berço.

8º - DESMONTAGEM PARA TRANSPORTE:

Para desmontar o produto para fins de transporte, siga os seguintes passos:

- 1º - Retire o suporte cortinado e uma das grades.
- 2º - Desparafuse os barrotes das cabeceiras, **(NÃO SEPRE OS BARROTES DO TAMPO)**.
- 3º - Desparafuse e remova a outra grade fixa.
- 4º - Remova os painéis superiores.
- 5º - **NÃO DESMONTE OS RODAPÉS.**
- 6º - Fixe os barrotes com o tampo de estrado nos rodapés frontais.

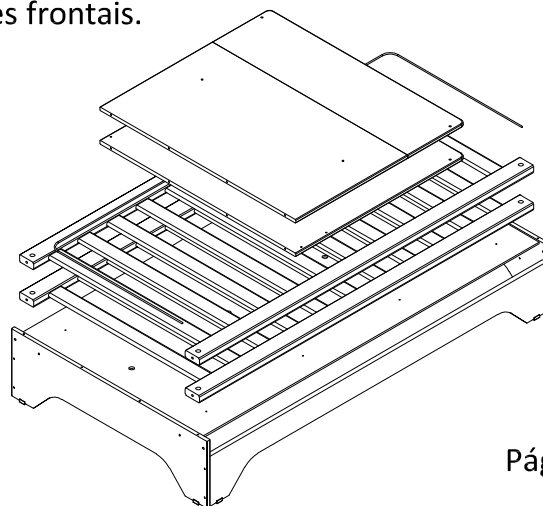

9º - TRANSFORMAÇÃO EM MINISOFÁ

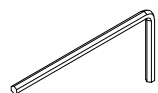

C
01 un

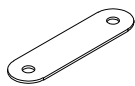

B
03 un

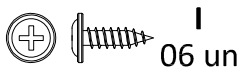

I
06 un

1º - Remova o suporte cortinado, uma grade e estrado/base.

2º - Com uma parafusadeira e broca para madeira de 07 mm (não inclusos) vaze as pré-furações dos rodapés frontais.

3º - Fixe o estrado base nos rodapés frontais, nas furações recém-vazadas.

4º - Use as chapas de reforço retas com parafusos para travar os painéis superiores, inferiores e rodapés frontais.

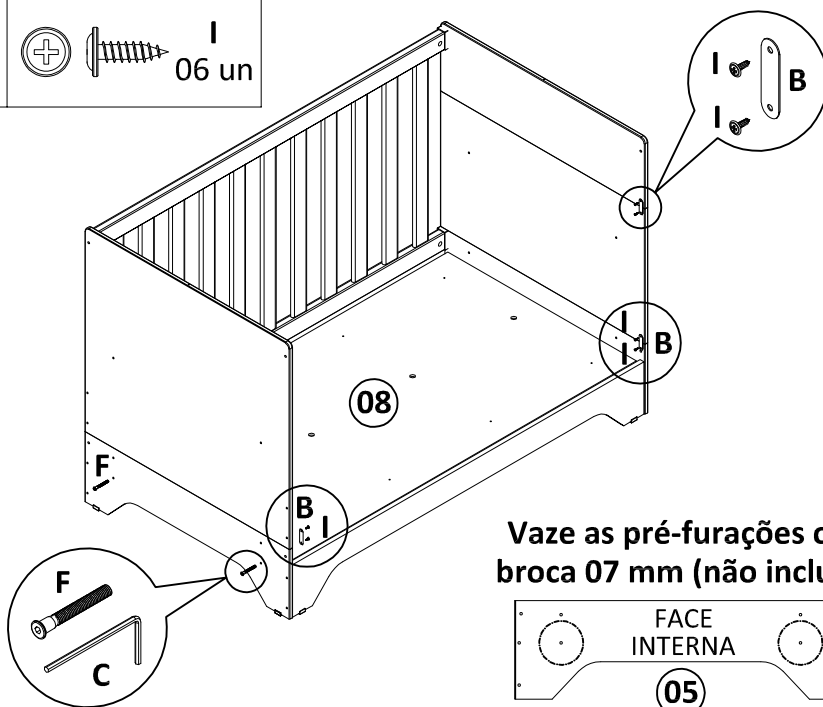

Vaze as pré-furações com broca 07 mm (não inclusa).



10º - TRANSFORMAÇÃO EM MINICAMA

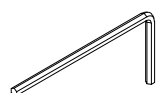

C
01 un

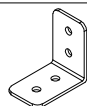

D
01 un

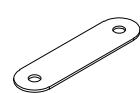

B
03 un

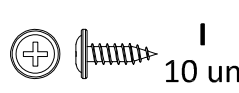

I
10 un

1º - Remova o suporte cortinado, o estrado/base (não separar os barrotes do tampo), as grades e os painéis.

2º - Com uma parafusadeira e broca para madeira de 07 mm (não inclusos) vaze as pré-furações dos rodapés frontais e do painel direito de cabeceira.

3º - Deparafuse um dos rodapés frontais e no lugar fixe o painel direito de cabeceira, utilizando as furações recém-vazadas. Remova as sapatas do rodapé que foi retirado e fixe-as no painel.

4º - Fixe o estrado/base no rodapé frontal e no painel direito de cabeceira, nas furações recém-vazadas.

5º - Fixe o painel superior esquerdo no rodapé lateral e no painel direito de cabeceira, utilizando chapas de reforço, cantoneiras e parafusos.

Vaze as pré-furações com broca 07 mm (não inclusa).

