

WWW.WOKINTOOLS.COM.BR



CATÁLOGO MAR24

WOKIN

FERRAMENTAS DE QUALIDADE, TRABALHO DE QUALIDADE



Bellko

· DISTRIBUIDORA ·



A Bellko fornece uma ampla gama de ferramentas da marca Wokin para quem aprecia qualidade, robustez e confiabilidade. Acreditamos que ferramentas de qualidade se referem à usabilidade, eficiência e desempenho.

Confira as VANTAGENS:

Preços acessíveis, qualidade, confiabilidade, estoque disponível, entrega rápida.

MELHOR QUE ISSO:

Você pode receber um expositor igual a esse das imagens para dispor os produtos da Wokin, consulte condições e possibilidades com nossos representantes.



CONTATOS

SAC - ATENDIMENTO AO REPRESENTANTE E LOJISTA:

- Acompanhamento sobre pedidos;
- Amostras/ Marketing/Merchandising;
- Outras dúvidas sobre produtos/pedidos.

Telefone/whatsapp: (47) 99213 6936 - Horário comercial.

E-mail: distribuidora@bellko.com.br

FINANCEIRO:

- Notas fiscais;
- Contas a pagar;
- Contas a receber;
- Boletos.

Telefone/whatsapp: (47) 99872 6204 - Horário comercial.

E-mail: financeiro@bellko.com.br

www.bellko.com.br

SUMÁRIO

Todos os nossos produtos foram projetados e desenvolvidos por verdadeiros especialistas em ferramentas

PLATAFORMA 20V

04-09

CONJUNTOS DE FERRAMENTAS

11-20

ALICATES

23-27

BROCAS

29-31

CHAVES DE APERTO

34-35

ISOLADAS

40-41

DISCOS DE CORTE

43-44

ELEVAÇÃO

46

ESCOVAS

49

ILUMINAÇÃO

50-51

FIXAÇÃO

53

MEDIÇÃO

55-56

SOLDA

58

MARTELOS

61

BATERIAS E CARREGADORES 20V

10

CONJUNTOS CHAVES DE APERTO

21-22

BITS

28

CAIXAS E BOLSAS PARA FERRAMENTAS

32-33

CHAVES DE FENDA/PHILLIPS/HEX

36-39

TESOURAS

42

EPI'S

45

ELÉTRICOS

47-48

CORTES

50

LUBRIFICAR

52

ILUMINAÇÃO

54

PNEUMÁTICOS

57

SOQUETES

59-60

JARDIM

62

DIVERSOS

63-64

WOKIN

20V PLATAFORMA BATERIA INTERCAMBIÁVEL

PARAFUSADEIRA DE IMPACTO 20V (Industrial)

- > Motor sem escova;
- > Tensão: 20V;
- > Sem velocidade de carga (velocidade variável): 0-450/0-2000 min-1;
- > Batidas por minuto (velocidade variável): 0~6750/0~30000 bpm;
- > Torque máximo: 58N•m (510pol.lbs.);
- > Seletor: configuração 21+1+1;
- > Mandril: peça única de metal de 13mm (1/2");
- Com acessórios de 13 unidades:
- > 6 peças CrV bits, 1/4*25mm,SL5-SL6-PH1-PH2-PZ1-PZ2;
- > Adaptador CrV de 1 unidade;
- > 6 peças de brocas helicoidais HSS: 2-2,5-3-4-5-6mm;
- > Luz de trabalho LED integrada;
- > Caixa de velocidades de impacto de 2 velocidades com bloqueio do fuso;
- > 3 modos (aparafusar/perfurar/perfurar com impacto);
- > Baterias de íon de lítio 20V 2,0Ah;
- > Com bateria 2 peças;
- > Indicador LED de carga da bateria;
- > Luz LED controlada por sensor de luz;
- > Com carregador rápido de 1 unidade;
- > Volts de carga: 220-240V~50/60Hz;
- > Tem 2x luz de trabalho integrada;
- > Baterias intercambiáveis;
- > Embalagem: case de plástico mais caixa de sopro e caixa colorida.



G^{20V}

**LITHIUM
TECH**

BL
BRUSHLESS
MOTOR

Código	Tamanho
620160	20V

KIT 2 PEÇAS - PARAFUSADEIRA + CHAVE DE IMPACTO ENCAIXE 1/4 20V

FURADEIRA SEM FIO

- > Sem velocidade de carga (velocidade variável): 0-400/0-1500 min-1;
- > Torque máximo: 35N•m (310pol.lbs.);
- > Embreagem: configuração 18+1;
- > Capacidade do mandril: 10mm (3/8");
- > Caixa de velocidades de 2 velocidades com bloqueio do fuso;
- > Luz de trabalho LED integrada.

MOTOR DE IMPACTO

- > Haste sextavada: 1/4" (6,35 mm);
- > Sem velocidade de carga: 0~2400 min-1;
- > Impactos por minuto: 0~3200 ipm;
- > Torque máximo: 200N•m (148ft.lbs.);
- > Luz de trabalho LED integrada.

- > Baterias de íon de lítio 20V 2,0Ah;
- > Com bateria 2 peças;
- > Indicador LED de carga da bateria;
- > Com carregador rápido de 1 unidade;
- > Volts de carga: 220-240V~50/60Hz;
- > Embalado em bolsa de lona e caixa colorida.



Código	Tamanho
628002	20V

KIT 2 PEÇAS - PARAFUSADEIRA + CHAVE DE IMPACTO 1/2 20V

FURADEIRA SEM FIO

- > Sem velocidade de carga (velocidade variável): 0-400/0-1500 min-1;
- > Torque máximo: 35N•m (310pol.lbs.);
- > Embreagem: configuração 18+1;
- > Capacidade do mandril: 10mm (3/8");
- > Caixa de velocidades de 2 velocidades com bloqueio do fuso;
- > Luz de trabalho LED integrada.

CHAVE DE IMPACTO

- > Unidade quadrada: 1/2";
- > Torque máximo: 250N•m (185ft.lbs.);
- > Sem velocidade de carga (velocidade variável): 0~2400min-1;
- > Impactos por minuto (velocidade variável): 0~3200 ipm;
- > Parafuso padrão: M10-M20;
- > Luz de trabalho LED integrada;

- > Baterias de íon de lítio 20V 2,0Ah;
- > Com bateria 2 peças;
- > Indicador LED de carga da bateria;
- > Com carregador rápido de 1 unidade;
- > Volts de carga: 220-240V~50/60Hz;
- > Embalado em bolsa de lona e caixa colorida.



Código	Tamanho
628102	20V

CHAVE DE IMPACTO 20V (Industrial)

- > Motor sem escova;
- > Tensão: 20V;
- > Unidade quadrada: 1/2";
- > Torque máximo: 350 N.m (258 pés.lbs.);
- > Sem velocidade de carga (velocidade variável): 0~1600/0~2000/0~2500min-1;
- > Impactos por minuto (velocidade variável): 0~1800/0~2500/0~3300ipm;
- > Parafuso Padrão: M10-M20;
- > Parafuso de alta resistência: M10-M16;
- > Luz de trabalho LED integrada;
- > Baterias de íon de lítio 20V 2,0Ah;
- > Com bateria 2 peças;
- > Indicador LED de carga da bateria;
- > Com carregador rápido de 1 unidade;
- > Volts de carga: 220-240V~50/60Hz;
- > Luz de trabalho integrada;
- > Embalado em bolsa de lona e caixa colorida.



GP
20V

**LITHIUM
TECH**

BL
BRUSHLESS
MOTOR

Código	Tamanho
620335	20V

PARAFUSADEIRA 20V

- > Tensão: 20V;
- > Sem velocidade de carga (velocidade variável): 0-400/0-1500min-1;
- > Torque máximo: 35N•m (310pol.lbs.);
- > Embreagem: configuração 18+1;
- > Capacidade do mandril: 10mm (3/8");
- > Caixa de velocidades de 2 velocidades com bloqueio do fuso;
- > Baterias de íon de lítio 20V 2,0Ah;
- > Com bateria de 1 unidade;
- > Indicador LED de carga da bateria;
- > Com carregador rápido de 1 unidade;
- > Volts de carga: 100-240V~50/60Hz;
- > Luz de trabalho LED integrada;
- > Embalado por caixa colorida.



GP
20V

**LITHIUM
TECH**

Código	Tamanho
622020	20V

PARAFUSADEIRA 20V

- > Tensão: 20V;
- > Sem velocidade de carga (velocidade variável): 0-400/0-1500min-1;
- > Torque máximo: 35N•m (310pol.lbs.);
- > Seletor: configuração 18+1;
- > Capacidade do mandril: 10mm (3/8");
- > Caixa de velocidades de 2 velocidades com bloqueio do fuso;
- > Baterias de íon de lítio 20V 2,0Ah;
- > Com bateria 2 peças;
- > Indicador LED de carga da bateria;
- > Com carregador rápido de 1 unidade;
- > Volts de carga: 100-240V~50/60Hz;
- > Luz de trabalho LED integrada;
- > Baterias intercambiáveis;
- > Embalado em bolsa de lona e caixa colorida.

GP
20V

**LITHIUM
TECH**



Código	Tamanho
622035	22mm / 20V

PARAFUSADEIRA DE IMPACTO 20V

- > Tensão: 20V;
- > Sem velocidade de carga (velocidade variável): 0-400/0-1500min-1;
- > Taxa de impacto: 0~19500 bpm;
- > Torque máximo: 55N•m (487pol.lbs.);
- > Embreagem: configuração 15+1+1;
- > Capacidade do mandril: 13mm (1/2");
- > Com acessórios de 13 unidades:
 - 6 peças CrV bits, 1/4*25mm,SL5-SL6-PH1-PH2-PZ1-PZ2,
 - Adaptador CrV de 1 unidade,
 - 6 peças de brocas helicoidais HSS: 2-2,5-3-4-5-6mm;
- > Luz de trabalho LED integrada;
- > Caixa de velocidades de impacto de 2 velocidades com bloqueio do fuso;
- > 3 modos (aparafusar/perfurar/perfurar com impacto);
- > Baterias de íon de lítio 20V 2,0Ah;
- > Com bateria 2 peças;
- > Indicador LED de carga da bateria;
- > Com carregador rápido de 1 unidade;
- > Volts de carga: 100-240 V ~ 50/60 Hz;
- > Luz de trabalho integrada;
- > Embalado por caixa de sopro e caixa colorida.

GP
20V

**LITHIUM
TECH**



Código	Tamanho
622158	20V

ESMERILHADEIRA ANGULAR 20V (Industrial)

- > Motor sem escova;
- > Tensão: 20V;
- > Diâmetro do disco: 115mm (4-1/2");
- > Diâmetro do furo: 22,2 mm (7/8");
- > Espessura máxima da roda: 6 mm (1/4");
- > Sem velocidade de carga: 8500 min-1;
- > Rosca do fuso: M14;
- > Ajuste sem ferramentas da capa protetora;
- > Recurso de início suave;
- > Interruptor bloqueável;
- > Indicador de capacidade da bateria;
- > Função anti-reinicialização;
- > Aperto macio ergonômico;
- > Embalagem: caixa colorida.

- * Bateria e carregador não incluídos;
- * Disco de corte não incluído.

GP
20V

LITHIUM
TECH

BL
BRUSHLESS
MOTOR



Código	Tamanho
621445	20V

ESMERILHADEIRA ANGULAR 20V

- > Aprovação CE;
- > Tensão: 20V;
- > Diâmetro do disco: 115mm(4-1/2");
- > Diâmetro do furo: 22,2 mm (7/8");
- > Espessura máxima da roda: 6mm;
- > Sem velocidade de carga: 8500 min-1;
- > Rosca do fuso: M14;
- > Ajuste sem ferramentas da capa protetora;
- > Recurso de início suave;
- > Interruptor bloqueável;
- > Indicador de capacidade da bateria;
- > Função anti-reinicialização;
- > Aperto macio ergonômico;
- > Embalagem: caixa colorida.

- * Bateria e carregador não incluídos;
- * Disco de corte não incluído.

GP
20V

LITHIUM
TECH



Código	Tamanho
623445	20V

MARTELO ROTATIVO 2 QUILOS 20V (Industrial)

- > Motor sem escova;
- > Taxa de impacto: 4700bpm;
- > Tensão: 20V;
- > Mandril SDS-plus;
- > 4 modos: furadeira/cinzelador/broca de martelo/fixação de cinzel;
- > Sem velocidade de carga: 0~1400 min-1;
- > Energia de impacto: 2,2 J;
- > Máx. capacidade de perfuração:
 - em concreto: 22mm (7/8");
 - em Aço: 13mm (1/2");
 - em Madeira: 28mm (1-1/8");
- > Luz de trabalho LED integrada;
- > Indicador de capacidade da bateria;
- > Aperto macio ergonômico;
- > Embalagem: caixa colorida.

- * Bateria e carregador não incluídos.

GP
20V

LITHIUM
TECH

BL
BRUSHLESS
MOTOR



Código	Tamanho
621528	20V

SERRA TICO-TICO 20V (Industrial)

- > Motor sem escova;
- > Aprovação CE;
- > Tensão: 20V;
- > Sem velocidade de carga: 5000 min-1;
- > Capacidade de corte;
- > Máx. corte a 90°: 57mm(2-1/4");
- > Máx. corte a 45°: 41mm(1-5/8");
- > Tamanho da lâmina: $\phi 165(6-1/2") \times \phi 20 \times 1,6\text{mm}$;
- > Com lâmina de 1 unidade;
- > Partida suave/freio elétrico;
- > Limitador eletrônico de corrente para proteção contra sobrecarga;
- > Luz de trabalho LED integrada;
- > Aperto macio ergonômico;
- > Embalagem: caixa colorida.

* Bateria e carregador não incluídos;
* Disco de corte não incluído.

GP 20V

LITHIUM
TECH

BL
BRUSHLESS
MOTOR



Código	Tamanho
621607	20V

SERRA DE GABARITO 20V (Industrial)

- > Motor sem escova;
- > Tensão: 20V;
- > Taxa de potência: 400W;
- > Frequência: 60Hz;
- > Cursos por minuto: 800-3500spm;
- > Motor de velocidade variável;
- > Luz de trabalho LED integrada;
- > 3 configurações orbitais e corte reto para uso em diversos materiais;
- > Capacidade de corte:
 - em Madeira: 105mm(4");
 - em Aço: 8mm(5/16");
 - em alumínio: 10mm(3/8");
- > Comprimento do curso: 23 mm (7/8");
- > Embalagem: caixa colorida.

* Bateria e carregador não incluídos;
* Disco de corte não incluído.

GP 20V

LITHIUM
TECH

BL
BRUSHLESS
MOTOR



Código	Tamanho
621920	20V

APARADOR DE CERCA VIVA 20V

- > Tensão: 20V;
- > Cursos por minuto: 1400spm;
- > Comprimento da lâmina: 510 mm (20");
- > Comprimento de corte: 450mm (18");
- > Capacidade de corte: $\phi 16\text{mm}$ (5/8");
- > Protetor da ponta da lâmina;
- > Embalagem: caixa colorida.

*Bateria e carregador não incluídos.

GP 20V

LITHIUM
TECH



Código	Tamanho
624110	20V

APARADOR DE GRAMA 20V

- > Tensão: 20V;
- > Sem velocidade de carga: 8500 min-1;
- > Comprimento de corte: 300mm (12");
- > Diâmetro da linha: \varnothing 1,65 mm (0,065");
- > Ângulo de corte ajustável de 0° a 90°;
- > Alça auxiliar ajustável;
- > Com eixo telescópico de alumínio;
- > Com função de aparador de bordas;
- > Alça macia;
- > embalagem: caixa colorida.

*Bateria e carregador não incluídos.



Código	Tamanho
624210	20V

SOPRADOR 20V

- > Tensão: 20V;
- > Velocidade sem carga: Hi: 15.000 min-1 Lo: 12.000 min-1;
- > Velocidade de sopro: 45m/s (100,6MPH);
- > Volume de sopro: 11m³/min (388CFM);
- > Controle de 2 velocidades para versatilidade na troca;
- > Embalagem: caixa colorida.

*Bateria e carregador não incluídos.



Código	Tamanho
624310	20V

SERRA DE PODA 20V

- > Tensão: 20V;
- > Comprimento da barra guia: 5"(120mm);
- > Velocidade da corrente: 5,8 m/s;
- > Tamanho da corrente: 1/4";
- > Inclui 1 corrente, 1 placa de corrente de 5 polegadas (barra guia);
- > Proteção contra sobrecorrente;
- > Proteção de segurança para alça;
- > Interruptor anti-bloqueio automático;
- > Tensionamento da corrente sem ferramentas para ajustes rápidos;
- > Embalagem: caixa colorida.

*Bateria e carregador não incluídos.



Código	Tamanho
624605	20V

BATERIAS E CARREGADORES 20V

BATERIA DE LÍTIO 2,0 Ah

- > Aprovação CB;
- > Tensão: 20V;
- > Bateria de íon de lítio 2,0Ah;
- > Indicador LED de carga da bateria;
- > Uma bateria serve para todas as ferramentas múltiplas WOKIN 20V;
- > Embalagem: caixa colorida.



Código	Tamanho
629020	20V

BATERIA DE ÍON DE LÍTIO 4,0 Ah

- > Aprovação CB;
- > Tensão: 20V;
- > Bateria de íon de lítio 4,0Ah;
- > Indicador LED de carga da bateria;
- > Uma bateria serve para todas as ferramentas múltiplas WOKIN 20V;
- > Embalagem: caixa colorida.



Código	Tamanho
629040	20V

CARREGADOR DE BATERIA RÁPIDO DE LÍTIO

- > Aprovação CB;
- > Carregador rápido 20V;
- > Tensão de entrada nominal: 220-240V ~ 50/60Hz 65W;
- > Tensão de saída: 21VDC;
- > Corrente de carga: 2,4A;
- > Carrega bateria de 20V 2.0Ah em 1 hora;
- > embalagem: caixa colorida.



Código
629302

CARREGADOR DE BATERIA RÁPIDO DE LÍTIO

- > Aprovação CB;
- > Tensão de entrada nominal: 220-240V ~ 50/60Hz 120W;
- > Tensão de saída: 21VDC;
- > Corrente de carga: 4,0A;
- > Carrega bateria de 20V 4,0Ah em 1 hora;
- > Embalagem: caixa colorida.



Código
629304

CONJUNTOS DE FERRAMENTAS

GABINETE DE FERRAMENTAS COM RODAS - 163 PEÇAS (Industrial)

Gaveta 1

- > 18 unidades de soquetes sextavados de 1/2": 10, 11, 12, 13, 14, 15, 16, 17, 18, 19, 20, 21, 22, 23, 24, 27, 30, 32mm;
- > 14 unidades de soquetes de 1/2" com 6 pontos de profundidade: 8, 9, 10, 11, 12, 13, 14, 15, 16, 17, 18, 19, 20, 21mm;
- > 2 peças 1/2" barras de extensão: 1/2"x125-255mm;
- > 2 tomadas de vela de ignição de 1/2": 1/2"x16mm, 1/2"x 21mm;
- > 1 peça 1/2" adaptador de 3 vias;
- > 1 peça junta universal de 1/2";
- > 13 unidades de soquetes de 6 pontos de 1/4": 4, 4,5, 5, 5,5, 6, 7, 8, 9, 10, 11, 12, 13, 14mm;
- > 5 unidades de soquetes profundos de 1/4" com 6 pontos: 8, 10, 11, 12, 13mm;
- > 2 peças 1/4" barras de extensão: 1/4"x50mm, 1/4"x100mm;
- > 1 peça junta universal de 1/4";
- > 1 peça alça giratória;
- > 1 peça eixo flexível: 1/4"x150mm;
- > 1 peça 1/4" barra deslizante: 110mm;
- > 1 catraca reversível: 1/4";
- > 1 catraca reversível: 1/2".

Gaveta 2

- > 4 peças alicates de anéis:
 - 1 alicate de anéis internos de 180mm/7"; retos;
 - 1 alicate de anéis internos 180mm/7"; dobrados;
 - 1 alicate de anéis externos de 180mm/7"; retos;
 - 1 peça 180mm/7" alicate de anéis externos, dobrado";
- > 3peças bater:
 - cinzel frio: 13x10x152mm;
 - cinzel capa: 5x10x152mm;
 - cinzel cônico: 2x10x152mm;
- > 1 peça martelo de maquinista (cabo de madeira): 300g;
- > 1 peça macete de golpe morto: 40mm;
- > 4 peças alicate:
 - 1 alicate combinado de 180mm/7";
 - 1 alicate de corte diagonal de 160mm/6";
 - 1 peça alicate de ponta longa de 160mm/6";
 - 1 alicate de pontas dobradas de 160mm/6";

Gaveta 3

- > 38 peças bits de chave de fenda de 10mm:
 - 19 peças bits de 10mm (L = 30 mm):
 - H4, H5, H6, H7, H8, H10, H12,
 - M5, M6, M8, M10, M12,
 - T20, T25, T30, T40, T45, T50, T55;
 - > 19 peças bits de 10mm (L = 75 mm):
 - H4, H5, H6, H7, H8, H10, H12,
 - M5, M6, M8, M10, M12,
 - T20, T25, T30, T40, T45, T50, T55;
- > 1 peça adaptador de bit: 1/2"x10mm;
- > Chaves de fenda 14 peças:
 - SL: 3x75mm, 5,5x100mm, 5,5x150mm, 6,5x38mm, 6,5x100mm, 6,5x150mm, 8x150mm;
 - PH: PH0x75mm, PH1x75mm, PH1x100mm, PH2x38mm, PH2x100mm, PH2x150mm, PH3x150mm;

Gaveta 4

- > 19 chaves combinadas: 6, 7, 8, 9, 10, 11, 12, 13, 14, 15, 16, 17, 18, 19, 20, 21, 22, 24, 27mm;
- > 7 chaves de estrela: 6x7mm, 8x9mm, 10x11mm, 12x13mm, 14x15mm, 16x17mm, 18x19mm.

Gaveta 5

- > 1 par de luvas de trabalho de látex;
- > 5 peças ganchos.

Parte do gabinete:

- > com 6 peças gavetas;
- Tamanho total: 765x465x730mm
- geral com rodízios tamanho: 840x465x885mm,
- tamanho dos rodízios: 5"x1.88".



Código	Tamanho
901510	840x465x885mm

163 PEÇAS

GABINETE PARA FERRAMENTAS COM RODAS (Industrial)*

- > Mesa de trabalho em PP com cabo em aço inox;
- > Equipado com dois rodízios giratórios fixos e dois com freio 5" x 1.88" (125 x 48mm);
- > 6 gavetas são equipadas com forro de espuma EVA e corrediças de rolamento de esferas para operação suave e longa duração;
- > Fecho integrado seguro fornecido com duas chaves;
- > Configuração:
 - 6 gavetas;
 - > 4 gavetas de largura total: 545 x 400 x 53mm;
 - > 2 gavetas de largura total: 545 x 400 x 140mm;
 - > Embalado por caixa principal.

* Sem ferramentas.



Código	Tamanho
901501	840x460x890mm

CONJUNTO DE FERRAMENTAS PARA GABINETE 161 PEÇAS (Industrial)

- > 18 unidades de soquetes sextavados de 1/2": 10, 11, 12, 13, 14, 15, 16, 17, 18, 19, 20, 21, 22, 23, 24, 27, 30, 32mm;
- > 14 unidades de soquetes de 1/2" com 6 pontos de profundidade: 8, 9, 10, 11, 12, 13, 14, 15, 16, 17, 18, 19, 20, 21mm;
- > 2 peças 1/2" barras de extensão: 1/2" x 125-255mm;
- > 2 tomadas de vela de ignição de 1/2": 1/2" x 16mm, 1/2" x 21mm;
- > 1 peça 1/2" adaptador de 3 vias;
- > 1 peça junta universal de 1/2";
- > 13 unidades de soquetes de 6 pontos de 1/4": 4, 4,5, 5, 5,5, 6, 7, 8, 9, 10, 11, 12, 13, 14mm;
- > 5 unidades de soquetes profundos de 1/4" com 6 pontos: 8, 10, 11, 12, 13mm;
- > 2 peças 1/4" barras de extensão: 1/4" x 50mm, 1/4" x 100mm;
- > 1 peça junta universal de 1/4";
- > 1 peça alça giratória;
- > 1 peça eixo flexível: 1/4" x 150mm;
- > 1 peça 1/4" barra deslizante: 110mm;
- > 1 catraca reversível: 1/4";
- > 1 catraca reversível: 1/2".



161 PEÇAS

- > 4 peças alicates de anéis:
 - 1 alicate de anéis internos de 180mm/7", retos;
 - 1 alicate de anéis internos 180mm/7", dobrados;
 - 1 alicate de anéis externos de 180mm/7", retos;
 - 1 peça 180mm/7" alicate de anéis externos, dobrado;
- > 3 peças bater:
 - cinzel frio: 13x10x152mm;
 - cinzel capa: 5x10x152mm;
 - cinzel cônico: 2x10x152mm;
- > 1 peça martelo de maquinista (cabo de madeira): 300g;
- > 1 peça macete de golpe morto: 40mm;
- > 4 peças alicate:
 - 1 alicate combinado de 180mm/7";
 - 1 alicate de corte diagonal de 160mm/6";
 - 1 peça alicate de ponta longa de 160mm/6";
 - 1 alicate de pontas dobradas de 160mm/6";

- > 38 peças bits de chave de fenda de 10mm:
 - 19 peças bits de 10mm (L = 30 mm): H4, H5, H6, H7, H8, H10, H12, M5, M6, M8, M10, M12, T20, T25, T30, T40, T45, T50, T55;
 - > 19 peças bits de 10mm (L = 75 mm): H4, H5, H6, H7, H8, H10, H12, M5, M6, M8, M10, M12, T20, T25, T30, T40, T45, T50, T55;
 - > 1 peça adaptador de bit: 1/2" x 10mm;
 - > Chaves de fenda 14 peças:
 - SL: 3x75mm, 5,5x100mm, 5,5x150mm, 6,5x38mm, 6,5x100mm, 6,5x150mm, 8x150mm;
 - PH: PH0x75mm, PH1x75mm, PH1x100mm, PH2x38mm, PH2x100mm, PH2x150mm, PH3x150mm;

- > 19 chaves combinadas: 6, 7, 8, 9, 10, 11, 12, 13, 14, 15, 16, 17, 18, 19, 20, 21, 22, 24, 27mm;
- > 7 chaves de estrela: 6x7mm, 8x9mm, 10x11mm, 12x13mm, 14x15mm, 16x17mm, 18x19mm.

- > 5 ganchos.

Código	901518
--------	--------

CONJUNTO DE CAIXA DE FERRAMENTAS 98 PEÇAS (Industrial)

Gaveta 1

- > 17 peças 1/2" soquetes sextavados: 10, 11, 12, 13, 14, 15, 16, 17, 18, 19, 20, 21, 22, 24, 27, 30, 32mm;
- > 2 peças 1/2" soquete da vela de ignição: 16, 21mm;
- > 2 peças 1/2" barra de extensão: 1/2"x125-250mm;
- > 1 peça junta universal de 1/2";
- > 1 peça 1/2" adaptador de 3 vias;
- > 13 unidades de soquetes sextavados de 1/4": 4, 4,5, 5,5,5, 6, 7, 8, 9, 10, 11, 12, 13, 14 mm;
- > 1 peça 1/4" barra de extensão: 1/4"x100mm;
- > 1 peça junta universal de 1/4";
- > 1 peça de alça giratória de 1/4";
- > Adaptador de bit 1 peça: 1/4"x25mm;
- > 1 catraca reversível de 1/4";
- > 1 catraca reversível de 1/2";
- > Conjunto de chaves sextavadas de braço longo com ponta esférica de 9 peças: 1,5, 2, 2,5, 3, 4, 5, 6, 8, 10 mm;
- > Conjunto de pontas de chave de fenda 20 peças: Torx: T10, T15, T20, T25, T27, T30 HEX: H3, H4, H5, H6 PH: PH1, PH2, PH3 PZ: PZ1, PZ2, PZ3 SL: SL4, SL5, SL6;
- 1 peça adaptador de bits.

Gaveta 1



Gaveta 2

- > 1 peça alicate de bomba de água: 10";
- > 1 peça trena: 3mx16mm;
- > Conjunto de chaves de fenda 8 peças: 6,5x38mm, 5,5x100mm, 6,5x100mm, 8x150mm, PH2x38mm, PH1x100mm, PH2x100mm, PH3x150mm;
- > 1 peça faca de lâmina de encaixe.

Gaveta 2



Gaveta 3

- > 1 peça chave ajustável: 10";
- > Conjunto de chaves combinadas de 11 peças: 6, 7, 8, 9, 10, 11, 12, 13, 14, 15, 17mm;
- > Conjunto de alicates 3 peças:
 - 1 alicate universal 7";
 - 1 alicate de corte diagonal 6";
 - 1 peça alicate de bico longo 6".

Gaveta 3



98 PEÇAS



Código
901098

CONJUNTO DE FERRAMENTAS 137 PEÇAS (Industrial)

- > 1 peça alicate de bico longo 6" 160mm;
- > 1 alicate universal 6" 160mm;
- > 1 alicate de travamento 10" 250mm;
- > 1 peça 300g martelo de mecânico;
- > 8 peças chaves de combinação CrV: 8, 10, 12, 13, 14, 17, 19, 22mm;
- > 16 unidades de soquetes de 6 pontos de 1/2": 12, 13, 14, 15, 16, 17, 18, 19, 20, 21, 22, 23, 24, 27, 30, 32mm;
- > 8 unidades de soquetes de 6 pontos de 3/8": 10, 11, 12, 13, 14, 15, 16, 17mm;
- > 11 unidades de soquetes de 6 pontos de 1/4": 4, 4,5, 5, 5,5, 6, 7, 8, 9, 10, 11, 12 mm;
- > 1 peça soquetes estrela de 1/2": E20;
- > 5 peças de soquetes estrela de 3/8": E10, E12, E14, E16, E18;
- > 5 peças soquetes estrela de 1/4": E4, E5, E6, E7, E8;
- > 3 catracas reversíveis: 1/4", 3/8", 1/2", 72T;
- > 2 peças 1/2" barra de extensão CrV: 125mm, 250mm;
- > 2 peças 3/8" barra de extensão CrV: 75mm, 125mm;
- > 2 peças 1/4" barra de extensão CrV: 50mm, 100mm;
- > Conjunto de chaves sextavadas de braço longo com 9 peças: 1,5, 2, 2,5, 3, 4, 5, 6, 8, 10mm;
- > Chaves de fenda 4 peças: PH1x100mm, PH2x150mm, SL5.5x100mm, SL6.5x150mm;
- > 1 peça porta-pontas de chave de fenda: 1/4"x100mm;
- > 2 tomadas de vela CrV de 1/2": 16, 21mm;
- > 1 peça de junta universal CrV de 1/2";
- > 1 peça de junta universal CrV de 3/8";
- > 1 peça de junta universal CrV de 1/4";
- > 1 peça adaptador de 3 vias 1/2"(F)3/8"(M);
- > 1 peça adaptador de 3 vias 3/8"(F)1/4"(M);
- > 1 peça alça de soquete CrV de 1/4": 150mm;
- > 1 peça barra flexível CrV de 1/4": 150mm;
- > 1 peça 1/4" adaptador de bits CrV: 25mm;
- > 1 peça cabo flexível de 1/2": 375mm;
- > 44 peças 1/4"(6,35x25mm)S2 bits: 3 peças tipo M: M5-M6-M8, 3peças Ranhura: 4-5-6,5mm;
- 5 peças torx: T8-T10-T15-T20-T2-10 peças torx com furo: T8-2xT10-2xT15-2xT20-2xT25-T40;
- 4 unidades hexagonais: 3-4-5-6mm;
- 4 peças hex com furo: 3-4-5-6mm;
- 2 unidades phillips: PH1-PH2;
- 2 peças poço: PZ1-PZ2;
- 2 peças S quadrado: S1-S2;
- 3 peças tipo Y: 1-2-3mm;
- 3 peças tipo U: 4-6-8mm;
- 3 peças tipo X: 6-8-10mm;
- > Embalagem: maleta plástica.

137 PEÇAS



CrV



CONJUNTO DE FERRAMENTAS 197 PEÇAS (Industrial)

- > 3 catracas reversíveis: 1/4", 3/8", 1/2", 72T;
- > 17 unidades de soquetes Cr-V de 1/2": 10, 11, 12, 13, 14, 15, 16, 17, 18, 19, 20, 21, 22, 24, 27, 30, 32mm;
- > 10 unidades de soquetes Cr-V de 3/8": 10, 11, 12, 13, 14, 15, 16, 17, 18, 19mm;
- > 13 peças de soquete Cr-V de 1/4": 4, 4,5, 5, 5,5, 6, 7, 8, 9, 10, 11, 12, 13, 14mm;
- > 5 unidades de soquetes longos Cr-V de 1/2": 16, 17, 18, 19, 22mm;
- > 6 peças de soquetes longos Cr-V de 3/8": 10, 11, 12, 13, 14, 15mm;
- > 7 unidades de soquetes longos Cr-V de 1/4": 4, 5, 6, 7, 8, 9, 10mm;
- > 2 peças de soquete estrela Cr-V de 1/2": E20, E24;
- > 6 peças de soquetes estrela Cr-V de 3/8": E10, E11, E12, E14, E16, E18;
- > 5 peças de soquetes estrela Cr-V de 1/4": E4, E5, E6, E7, E8;
- > 30 peças de bits de soquete de 1/4" 38 mm (material S2 dos bits): 4, 5,5, 6,5, 7mm, PH0, PH1, PH2, PZ0, PZ1, PZ2, A3, A4, A5, A6mm, T8, T9, T10, T15, T20, T25, T27, T30, TB8, TB9, TB10, TB15, TB20, TB25, TB27, TB30;
- > 24 peças 5/16" (8 x 30mm) S2 bits: 3 peças slot: 8, 10, 12mm;
- 2 unidades phillips: PH3, PH4, 2 peças posicionamento: PZ3, PZ4, 5 peças hex: H7, H8, H10, H12, H14, 6 peças torx: T40, T45, T50, T55, T60, T70, 6 peças torx com furo: TB40, TB45, TB50, TB55, TB60, TB70;
- > 44 peças 1/4" (6.35x25mm) S2 bits: 3 peças tipo M: M5, M6, M8; 3 peças slot: 4, 5,5, 6,5 mm, 5 peças torx: T8, T10, T15, T20, T25; 10 peças torx com furo: T8, 2xT10, 2xT15, 2xT20, 2xT25, T40; 4 unidades hexagonais: 3, 4, 5, 6 mm, 4 peças hex com furo: 3, 4, 5, 6mm; 2 unidades phillips: PH1, PH2; 2 peças poço: PZ1, PZ2; 2 peças quadrado: S1, S2; 3 peças Tipo Y: 1, 2, 3; 3 peças Tipo U: 4, 6, 8; 3 peças tipo X: 6, 8, 10;
- > 2 peças 1/2" barras de extensão Cr-V: 250, 125mm;
- > 1 peça 3/8" barra de extensão Cr-V: 125mm;
- > 2 peças 1/4" barras de extensão Cr-V: 50, 100mm;
- > 1 peça alça de soquete Cr-V de 1/4": 150mm;
- > 1 peça barra deslizante Cr-V de 1/4": 115mm;
- > 1 peça 1/2" Cr-V adaptador de 3 vias;
- > 1 peça adaptador de bit Cr-V de 1/2": 38mm;
- > 1 peça 3/8" adaptador de bit Cr-V: 28mm;
- > 1 peça adaptador de bit Cr-V de 1/4": 25mm;
- > 2 soquetes de vela de ignição Cr-V de 1/2": 16, 21mm;
- > 1 peça de soquete de vela de ignição Cr-V de 3/8": 18mm;
- > 1 peça de junta universal Cr-V de 1/2";
- > 1 peça de junta universal Cr-V de 3/8";
- > 1 peça de junta universal Cr-V de 1/4";
- > 7 chaves sextavadas Cr-V: 1,27, 1,5, 2, 2,5, 3, 4, 5mm.

197 PEÇAS

ERGO
HANDLE

CrV



Código
155797

CONJUNTO DE FERRAMENTAS 215 PEÇAS (Industrial)

- > 3 catracas reversíveis: 1/4", 3/8", 1/2", 72T;
- > 2 peças de bits de soquete de 1/2"x58mm (material S2 dos bits): Torx T55, T60;
- > 12 chaves combinadas Cr-V: 8, 10, 11, 12, 13, 14, 15, 16, 17, 18, 19, 22mm;
- > 15 unidades de soquetes Cr-V de 1/2": 10, 11, 12, 13, 14, 15, 17, 19, 20, 21, 22, 24, 27, 30, 32mm;
- > 10 unidades de soquetes Cr-V de 3/8": 10, 11, 12, 13, 14, 15, 16, 17, 18, 19mm;
- > 12 peças de soquete Cr-V de 1/4": 4, 4,5, 5, 5,5, 6, 7, 8, 9, 10, 11, 12, 13mm;
- > 7 unidades de soquetes longos Cr-V de 1/4": 4, 5, 6, 7, 8, 9, 10mm;
- > 6 peças de soquetes longos Cr-V de 3/8": 10, 11, 12, 13, 14, 15mm;
- > 5 unidades de soquetes longos CR-V de 1/2": 16, 17, 18, 19, 22mm;
- > 3 peças de soquete estrela Cr-V de 1/2": E20, E22, E24;
- > 6 peças de soquetes estrela Cr-V de 3/8": E10, E11, E12, E14, E16, E18;
- > 5 peças de soquetes estrela Cr-V de 1/4": E4, E5, E6, E7, E8;
- > 30 peças de bits de soquete de 1/4"x38mm (material S2 dos bits):
4, 5,5, 6,5, 7mm, PZ1, PZ2, PZ3, PH1, PH2, PH3,
A3, A4, A5, A6mm, T8, T9, T10, T15, T20, T25, T27, T30,
TB8, TB9, TB10, TB15, TB20, TB25, TB27, TB30;
- > 30 peças 5/16" (8 x 30mm) S2 bits:
6, 6,5, 8mm, PH3, PH4, PZ3, PZ4, H5.5, H6, H6.5, H7, H8, T25, T27, T30, T35, 2xT40, T45, T50, TB27,
TB30, TB35, TB40, TB45, TB50, M5, M6, M8, M10;
- > 2 peças 1/2" barras de extensão Cr-V: 250, 125mm;
- > 1 peça 3/8" barra de extensão Cr-V: 125mm;
- > 2 peças 1/4" barras de extensão Cr-V: 50, 100mm;
- > 1 peça adaptador de broca Cr-V de 1/2": 38mm;
- > 1 peça 3/8" adaptador de bit Cr-V: 28mm;
- > 1 peça adaptador de broca Cr-V de 1/4": 25mm;
- > 2 tomadas de vela de ignição Cr-V de 1/2": 16, 21mm;
- > 1 peça de soquete de vela de ignição Cr-V de 3/8": 18mm;
- > 1 peça de junta universal Cr-V de 1/2";
- > 1 peça de junta universal Cr-V de 1/4";
- > 1 peça de junta universal Cr-V de 3/8";
- > 1 peça chave de fenda: 1/4"x100mm;
- > 7 chaves sextavadas Cr-V: 1,27, 1,5, 2, 2,5, 3, 4, 5mm.

215 PEÇAS



Código
155815

CONJUNTO DE FERRAMENTAS SOQUETES 1/4" e 1/2" DE 45 PEÇAS (Industrial)

- > 18 unidades de soquetes CrV de 1/2": 10, 11, 12, 13, 14, 15, 16, 17, 18, 19, 20, 21, 22, 23, 24, 27, 30, 32mm;
- > 2 peças de catraca ergonômica de dois componentes: 1/2", 1/4";
- > 1 peça 1/4" alça de soquete CrV: 150mm;
- > 1 peça 1/2" barra de extensão CrV: 250mm;
- > 2 peças soquetes de vela de ignição CrV: 16mm, 21mm;
- > 1 peça de junta universal CrV de 1/2";
- > 1 peça 1/2" barra de extensão CrV: 125mm;
- > 1 peça 1/2" CrV adaptador de 3 vias;
- > 12 peças de soquete CrV de 1/4": 4, 5, 5,5, 6, 7, 8, 9, 10, 11, 12, 13, 14mm;
- > 1 peça barra flexível CrV de 1/4": 150mm;
- > 2 peças 1/4" barra de extensão CrV: 50, 100mm;
- > 1 peça de junta universal CrV de 1/4";
- > 1 peça 1/4" barra deslizante CrV;
- > Embalagem: maleta plástica.

45 PEÇAS

**ERGO
HANDLE**

CrV

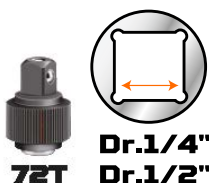

Código

155545

CONJUNTO DE FERRAMENTAS SOQUETES 1/4" DE 46 PEÇAS (Industrial)

- > Bits de soquete 21 peças, modelo S2:
 - Torx: T10, T15, T20, T25, T30, T40;
 - Philips: PH1, PH2, PH3;
 - Slot: 4, 5,5, 6,5mm;
 - Pozi: PZ1, PZ2, PZ3;
 - Sextavado: 2, 2,5, 3, 4, 5, 6mm;
- > 1 unidade de catraca de dois componentes, 72T;
- > 13pcs soquetes métricos Cr-V: 4, 4,5, 5, 5,5, 6, 7, 8, 9, 10, 11, 12, 13, 14mm;
- > Barra deslizante Cr-V de 1 peça;
- > Cabo de chave de fenda Cr-V de 1 unidade;
- > Junta universal Cr-V de 1 unidade;
- > Barra de extensão 2pcs Cr-V: 50, 100mm;
- > Adaptador Cr-V de 1 unidade: 25mm;
- > Barra flexível Cr-V de 1 unidade: 150mm;
- > 4 chaves hexagonais Cr-V: 1,27, 1,5, 2,0, 2,5 mm;
- > Embalagem: maleta plástica.

46 PEÇAS



Código Tamanho

155146 1/4"

CONJUNTO DE FERRAMENTAS SOQUETES 1/2" DE 22 PEÇAS (Industrial)

- > 15 peças de soquetes mm CrV: 10, 11, 12, 13, 14, 15, 16, 17, 18, 19, 22, 24, 27, 30, 32mm;
- > 1 peça de catraca de dois componentes, 72T;
- > 2 peças soquetes de vela de ignição CrV: 16, 21mm;
- > 2 peças barra de extensão CrV: 125, 250mm;
- > 1 peça de junta universal CrV;
- > 1 peça CrV adaptador de 3 vias;
- > Embalagem: maleta plástica.

22 PEÇAS

**ERGO
HANDLE**

CrV

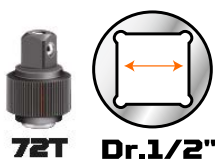

Código

155222

CONJUNTO DE FERRAMENTAS SOQUETES 94 PEÇAS (Industrial)

- > 1 peça de catraca de dois componentes de 1/2", 72T;
- > 18 unidades de soquetes mm padrão Cr-V de 1/2": 10, 11, 12, 13, 14, 15, 16, 17, 18, 19, 20, 21, 22, 23, 24, 27, 30, 32mm;
- > 4 peças de soquete mm profundo de 1/2" Cr-V: 14-15-17-19mm;
- > 1 peça de junta universal Cr-V 1/2";
- > 2 peças barra de extensão Cr-V 1/2": 125, 250mm;
- > 1 peça Cr-V 1/2" adaptador de 3 vias;
- > 2 peças soquetes de vela de ignição Cr-V: 16, 21mm;
- > 1 peça adaptador de bit Cr-V: 1/2"×38mm;
- > 1 peça de catraca de dois componentes de 1/4", 72T;
- > 13 peças de soquetes mm padrão Cr-V de 1/4": 4, 4,5, 5, 5,5, 6, 7, 8, 9, 10, 11, 12,13, 14mm;
- > 8 unidades de soquetes mm longos Cr-V de 1/4": 6, 7, 8, 9, 10, 11, 12, 13mm;
- > 2 peças barra de extensão Cr-V 1/4": 50, 100mm;
- > 1 peça de junta universal Cr-V 1/4";
- > 1 peça Cr-V 1/4" barra deslizante 115mm;
- > 1 peça barra flexível 150mm;
- > 1 peça alça de soquete 150mm;
- > Bits de soquete 17 peças (bits de material S2): SL4, SL5.5, SL7, PH1, PH2, PZ1, PZ2, T8, T10, T15, T20, T25, T30, H3, H4, H5, H6;
- > 1 adaptador de bit S2 de 1/4";
- > 15 peças bits Cr-V: 8x30mm, SL8, SL10, SL12mm, PH3, PH4, PZ3, PZ4,T40, T45, T50, T55, H8, H10, H12, H14;
- > 3 chaves sextavadas Cr-V: 1,5, 2, 2,5mm;
- > Embalagem: maleta plástica.

94 PEÇAS

**ERGO
HANDLE**

CrV

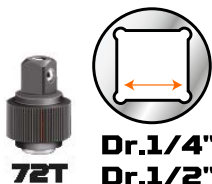

Código

155694

CONJUNTO DE FERRAMENTAS SOQUETES 1/2" COM CATRACA 12 PEÇAS (Industrial)

- > 10 peças de soquetes milimétricos CrV: 10, 12, 13, 14, 16, 17, 18, 19, 21, 22mm;
- > 1 peça barra de extensão CrV: 125mm;
- > 1 peça de catraca de dois componentes, 72T, liberação rápida;
- > Embalagem: cabide de plástico com etiqueta colorida.



12 PEÇAS

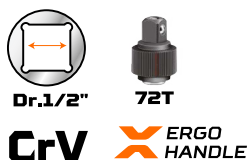

Código
154830

CONJUNTO DE FERRAMENTAS SOQUETES 3/8" COM CATRACA 12 PEÇAS (Industrial)

- > 10 unidades de soquetes CrV milimétricos: 8, 10, 11, 12, 13, 14, 16, 17, 18, 19 mm;
- > 1 peça barra de extensão CrV: 75mm;
- > 1 peça de catraca de dois componentes, 72T, liberação rápida;
- > Embalagem: cabide de plástico com etiqueta colorida.



12 PEÇAS

Código
154820

Tamanho
3/8"

CONJUNTO DE FERRAMENTAS SOQUETES 1/4" COM CATRACA 14 PEÇAS (Industrial)

- > Soquetes CrV milimétricos de 12 peças: 4, 5, 5,5, 6, 7, 8, 9, 10, 11, 12, 13, 14 mm;
- > 1 peça barra de extensão: 50mm;
- > 1 peça de catraca de dois componentes, 72T, liberação rápida;
- > Embalagem: cabide de plástico com etiqueta colorida.



14 PEÇAS

Código
154810

Tamanho
1/4"

CONJUNTO DE FERRAMENTAS SOQUETES 1/2" 24 PEÇAS (Industrial)

- > 18 peças 1/2" Cr-V DR. Soquetes: 10, 11, 12, 13, 14, 15, 16, 17, 18, 19, 20, 21, 22, 23, 24, 27, 30, 32mm;
- > 2 peças 1/2" DR, barras de extensão: 5", 10";
- > 1 peça 1/2" DR, barra T deslizante 10";
- > 1 peça 1/2" DR, junta universal;
- > 1 peça 1/2" DR, alça mais rápida;
- > 1 peça 1/2" DR, alça de catraca;
- > Embalagem: caixa de aço.



24 PEÇAS

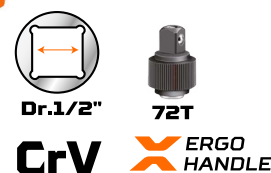

Código
155424

CONJUNTO DE FERRAMENTAS SOQUETES 3/4" 15 PEÇAS (Industrial)

- > 10 soquetes 3/4" Cr-V: 22, 24, 27, 30, 32, 36, 38, 41, 46, 50mm;
- > 1 peça de barra deslizante Cr-V 450mm (18");
- > 1 peça de barra de extensão Cr-V 200mm (8");
- > 1 peça de barra de extensão Cr-V 400mm (16");
- > 1 peça de cabo de catraca Cr-V;
- > Junta universal Cr-V de 1 unidade;
- > Embalagem: caixa de aço.

15 PEÇAS

Código 156815
Tamanho 3/4"

CONJUNTO DE PONTAS E SOQUETES 38 PEÇAS

- > 9 peças 1/4 soquetes: 5, 6, 7, 8, 9, 10, 11, 12, 13mm;
- > Brocas CrV de 25mm:
- SL: 3, 4, 5, 6mm;
- PH: PH0, PH1, PH2, PH3;
- PZ: PZ0, PZ1, PZ2, PZ3;
- HEX: 2, 2,5, 3, 4, 5, 5,5, 6mm;
- TX: T10, T15, T20, T25, T27, T30, T40;
- > 1 unidade de barra de extensão de 3";
- > 1 unidade de adaptador de broca de 1/4";
- > 1 unidade de alça de 1/4";
- > Embalagem: caixa de plástico.



38 PEÇAS

Código 206638

CONJUNTO DE PONTAS E SOQUETES 41 PEÇAS

- > Alça em T de troca rápida de 1 peça;
- > Adaptador CrV de 1 unidade de 25mm;
- > Barra de extensão de 1 unidade de 140mm;
- > 6 soquetes: 5, 6, 7, 8, 10, 12mm;
- > 32 peças de bits CrV de 25mm:
- SL: 3, 4, 5, 6, 7mm;
- PH: 2XPH0, 2XPH1, 3XPH2, 2XPH3;
- PZ: PZ0, PZ1, PZ2, PZ3;
- HEX: 2, 3, 4, 5, 6mm;
- TX: T8, T9, T10, T15, T20, T25, T27, T30, T40;
- > Embalagem: caixa de plástico.



41 PEÇAS

Código 206741

CONJUNTO DE BITS E SOQUETES DE 42 PEÇAS

- > 1 peça catraca chave de fenda;
- > 16 peças bits (6,35x25mm): SL: 3, 4, 5, 6mm, PH: PH0, PH1, PH2, PH3, TX: T10, T15, T20, T25, HEX: 3, 4, 5, 6mm;
- > 1 peça adaptador 25mm;
- > 1 peça driver de bits de precisão;
- > 1 peça de suporte magnético;
- > 12 peças bits de precisão (4x28mm)SL: 2, 2,5, 3mm, PH0, PH00, PH000, TX: T5, T6, T7,H1.3, H1.5, H2.0;
- > 9 peças soquetes de 1/4": 4, 5, 6, 7, 8, 9, 10, 11, 12mm;
- > Embalagem: caixa de plástico.

42 PEÇAS

Código 206842
Tamanho 3.0x75mm

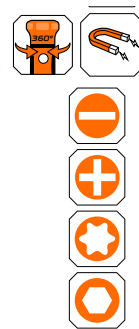

CONJUNTO DE BITS DE CHAVES DIVERSAS 32 PEÇAS (Industrial)

- > 1 peça 1/4" x 65mm porta-ponta de chave de fenda com ímã forte;
- > 30 peças 1/4" x 25mm S2 bits;
- > PH: PH1, PH2, PH2, PH3;
- > PZ: PZ1, PZ2, PZ2, PZ3;
- > SL: 3-4-5-6mm;
- > Hex: H3-H4-H5-H6;
- > Torx: T10-T15-T20-T25-T27-T30-T40;
- > Torx (com furo): T10-T15-T20-T25-T27-T30-T40;
- > 1 peça adaptador de 1/4", 25mm;
- > Embalagem: caixa de plástico e blister duplo.

32 PEÇAS

Código 212232



CONJUNTOS CHAVES DE APERTO

CONJUNTO DE CHAVES COMBINADAS 12 PEÇAS (Industrial)

- > Tamanho: 6, 7, 8, 9, 10, 11, 12, 13, 14, 17, 19, 22mm;
- > CrV;
- > Cromado, acabamento manchado;
- > Embalagem: bolsa com caixa colorida.

12 PEÇAS



Código
150812

CONJUNTO DE CHAVES COMBINADAS 8 PEÇAS (Industrial)

- > Tamanho: 8, 10, 12, 13, 14, 15, 17, 19 mm;
- > CrV;
- > Cromado, acabamento acetinado;
- > Embalagem: bolsa com caixa colorida.

8 PEÇAS



Código
150808

CONJUNTO DE CHAVES ESTRELA DUPLA 12 PEÇAS (Industrial)

- > Tamanhos: 6x7, 8x9, 10x11, 12x13, 14x15, 16x17, 18x19, 20x22, 21x23, 24x27, 25x28, 30x32mm;
- > CrV;
- > Cromado, acabamento acetinado;
- > Embalagem: bolsa com caixa colorida.

12 PEÇAS



Código
151012

CONJUNTO DE CHAVES DE BOCA DUPLA 8 PEÇAS (Industrial)

- Tamanho: 6x7, 8x9, 10x11, 12x13, 14x15, 16x17, 18x19, 20x22mm;
- > CrV, acabamento preto;
- > Cabo de plástico bicomponente;
- > Embalagem: blister duplo.

8 PEÇAS



Código
150908

CONJUNTO DE CHAVES COM CATRACA COMBINADA - ARTICULADA 7 PEÇAS (Industrial)

- > CrV;
- > Cromado, acabamento manchado;
- > Embalagem: cabide de plástico.

7 PEÇAS

ERGO HANDLE

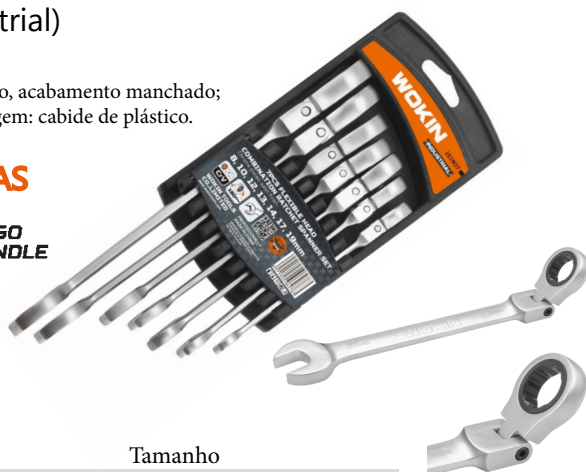

Código
151907

Tamanho
8, 10, 12, 13, 14, 17, 19mm

CONJUNTO DE CHAVES COMBINADA COM CATRACA - FIXA 7 PEÇAS (Industrial)

- > CrV;
- > Cromado, acabamento acetinado;
- > Embalagem: cabide de plástico.

7 PEÇAS



Código
151807

Tamanho
8, 10, 12, 13, 14, 17, 19mm

CONJUNTO DE FERRAMENTAS 9 PEÇAS

- > 1 peça trena de aço 3x16mm;
- > 1 peça PH1x100mm chave de fenda phillips;
- > 1 peça chave de fenda SL5.5x100mm;
- > 1 peça 8" chave ajustável;
- > 1 alicate de corte diagonal de 6";
- > 1 alicate de universal de 7";
- > 1 peça estilete;
- > 1 peça chave de teste de 140mm, certificado pela CE;
- > 1 peça fita isolante de PVC, certificado CE;
- > Embalagem: case de lona.

9 PEÇAS



Código
209509

CONJUNTO DE MARTELOS CHAPEAÇÃO 7 PEÇAS (Industrial)

- > 7 unidades:
 - Martelo de extremidade de cinzel de 1 unidade;
 - 1 peça de martelo de picareta;
 - 1 peça martelo de impacto;
 - 1 unidade de boneca encolhível;
 - 1 unidade de carrinho de extremidade dupla;
 - Boneco curvo de 1 unidade;
 - Boneco de salto de 1 unidade;
- > Cabo de nogueira;
- > Martelo de aço especial forjado para ferramentas;
- > Superfície pintada e polida de laranja, tratamento térmico.

7 PEÇAS



Código Tamanho
252907 7 peças

CONJUNTO DE ADAPTADOR SDS-PLUS 3 PEÇAS

- > Tamanho: Ø10mm x 1/4", Ø10mm x 3/8", Ø10mm x 1/2";
- > CrV;
- > Comprimento: 65mm;
- > Acabamento com jato de areia;
- > Embalado por cartão deslizante.



Código
222903

ADAPTADOR

- > DIN3123;
- > CrV;
- > Acabamento com jato de areia;
- > Embalagem: cartão blister.



Código Tamanho
223112 1/2"×70mm

ALICATES

CONJUNTO DE 3 ALICATES

- > 1 alicate universal de 7";
- > 1 alicate de corte diagonal 6";
- > 1 alicate de ponta longa 6";
- > Aço especial para ferramentas;
- > Niquelado;
- > Punho de plástico industrial;
- > Embalagem: blister duplo.



3 PEÇAS

Código	Tamanhos
100903	160mm, 6"; 180mm, 7"; 160mm, 6".



COMBINATION PLIERS

LONG NOSE PLIERS

DIAGONAL CUTTING PLIERS

ALICATE UNIVERSAL CRV (Industrial)

- > CrV, acabamento preto;
- > Punho de plástico industrial;
- > Embalagem: blister duplo.



CrV

Código	Tamanho
101006	160mm, 6"
101008	200mm, 8"



ALICATE BICO LONGO

- > Aço especial para ferramentas;
- > Niquelado;
- > Punho de plástico industrial;
- > Embalagem: cartão de papel.



Código	Tamanho
100208	200mm, 8"

ALICATE UNIVERSAL

- > Aço ferramenta especial forjado;
- > Niquelado;
- > Cabo de plástico industrial;
- > Embalagem: cartão de papel.



Código	Tamanho
100007	180mm, 7"
100008	200mm, 8"

ALICATE DE BICO LONGO

- > Aço ferramenta especial forjado;
- > Niquelado;
- > Cabo de plástico bicomponente;
- > Embalagem: cartão de papel.



Código	Tamanho
100206	160mm, 6"

ALICATE DE BICO CURVO

- > Aço ferramenta especial forjado;
- > Niquelado;
- > Cabo de plástico bicomponente;
- > Embalagem: cartão de papel.



Código	Tamanho
100306	160mm, 6"

ALICATE DE CORTE DIAGONAL (Industrial)

- > CrV, acabamento preto;
- > Punho de plástico de dois componentes;
- > Embalagem: blister duplo.

ERGO HANDLE

CrV



Código	Tamanho
101107	180mm, 7"

ALICATE DE CORTE DIAGONAL

- > Aço ferramenta especial forjado;
- > Niquelado;
- > Cabo de plástico de dois componentes;
- > Embalagem: cartão de papel.



Código	Tamanho
100106	160mm, 6"

ALICATE DE CORTE DIAGONAL (Industrial)

- > CrV, acabamento preto;
- > Cabo de plástico bicomponente;
- > Embalagem: blister duplo.



Código	Tamanho
101106	160mm, 6"

ALICATE DE BICO DIAGONAL (Industrial)

- > CrV, acabamento preto;
- > Punho de plástico de dois componentes;
- > Embalagem: blister duplo.

ERGO HANDLE

CrV



Código	Tamanho
101206	160mm, 6"

ALICATE DESCASCA FIOS CRV (Industrial)

- > CrV, acabamento preto;
- > Punho de plástico de dois componentes;
- > Embalagem: blister duplo.

ERGO HANDLE

CrV

HRC 44-48 BODY



Código	Tamanho
101406	160mm, 6"

ALICATE BOMBA D'ÁGUA

- > Aço ferramenta especial forjado;
- > Niquelado;
- > Cabo de plástico bicomponente;
- > Embalagem: cartão de papel.



Código	Tamanho
100510	250mm, 10"

ALICATE BOMBA D'ÁGUA CRV (Industrial)

- > CrV, acabamento preto;
- > Punho de plástico de dois componentes;
- > Embalagem: blister duplo.

ERGO HANDLE

CrV



Código	Tamanho
101510	160mm, 6"

DROP FORGED

TORQUÊS ARMADOR CRV (Industrial)

- > Aço, ferramenta de alta qualidade;
- > Acabamento preto;
- > Punho mergulhado;
- > Embalagem: cartão de papel.

CrV



Código	Tamanho
102709	230mm, 9"
102710	250mm, 10"

DROP FORGED

TORQUÊS DE CORTE CRV (Industrial)

- > Aço, ferramenta de alta qualidade;
- > Acabamento preto;
- > Punho mergulhado;
- > Embalagem: cartão de papel.



Código 102807 Tamanho 180mm, 7"

DROP FORGED



TORQUÊS DE CARPINTEIRO CRV (Industrial)

- > Aço, ferramenta de alta qualidade;
- > Acabamento preto;
- > Punho mergulhado;
- > Embalagem: cartão de papel.



Código 102908 Tamanho 200mm, 8"

DROP FORGED



ALICATE DE ANÉIS INTERNO, CURVO

- > Aço, ferramenta de alta qualidade;
- > Niquelado;
- > Punho mergulhado;
- > Embalagem: cartão blister.



Código 104607 Tamanho 180mm, 7"

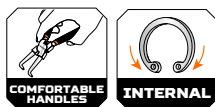

ALICATE DE ANÉIS EXTERNO, RETO

- > Aço, ferramenta de alta qualidade;
- > Niquelado;
- > Punho mergulhado;
- > Embalagem: cartão blister.



Código 104707 Tamanho 180mm, 7"

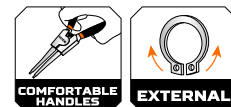

ALICATE DE ANÉIS INTERNOS, RETO

- > Aço, ferramenta de alta qualidade;
- > Niquelado;
- > Alça mergulhada;
- > Embalagem: cartão blister.



Código 104507 Tamanho 180mm, 7"

ALICATE DE ANÉIS EXTERNOS, CURVO

- > Aço, ferramenta de alta qualidade;
- > Niquelado;
- > Alça mergulhada;
- > Embalagem: cartão blister.



Código 104807 Tamanho 7"

CONJUNTO DE ALICATES DE ANÉIS 4 PEÇAS

- > Aço, ferramenta de alta qualidade;
- > Niquelado;
- > Alça mergulhada;
- > Embalagem: blister duplo.



4 PEÇAS

Código 104907 Tamanho 180mm, 7"

ALICATE DE PRESSÃO BOCA RETA CRV (Industrial)

- > CrV;
- > HRC 52-HRC 56;
- > Niquelado;
- > Embalagem: cartão de papel.

CrV



Código 103010 Tamanho 250mm, 10"

DROP FORGED



ALICATE DE PRESSÃO BOCA CURVA CRV (Industrial)

- > CrV;
- > HRC 52-HRC 56;
- > Niquelado;
- > Embalagem: cartão de papel.

CrV



Código 103110 Tamanho 250mm, 10"



ALICATE DE PRESSÃO

- > Aço ferramenta especial forjado;
- > Niquelado;
- > HRC38-HRC45;
- > Embalagem: cartão de papel.



Código 103410 Tamanho 10" Abertura Máxima 50mm

ALICATE MULTIUSO

- > Aço 2Cr13;
- > Com superfície polida fina;
- > Embalagem: cartão blister duplo + caixa de exibição.

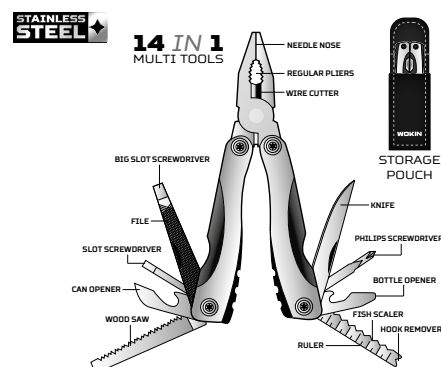

Código 304314

ALICATE DE CRIMPAGEM MODULAR COM CATRACA (Industrial)

- > Aço carbono com estrutura temperada;
- > Superfície com acabamento quimicamente preto;
- > Punho ergonômico de dois componentes PP/TPR;
- > Forma W/KEY compacta e durável em suporte modular 8P;
- > Corte e descasque o fio em uma operação, fácil e eficiente com o decapador de cabos redondos;
- > Para plugue modular de crimpagem como segue: 8P8C/RJ45, 8P6C, 8P4C, 8P2C, 6P6C/RJ12, 6P4C/RJ11, 6P2C;
- > Embalagem: cartão blister.

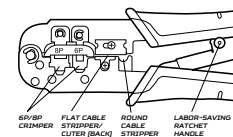
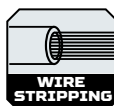
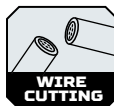

Código 553068

REBITADOR MANUAL

- > Corpo em aço temperado;
- > Adequado para rebites de alumínio: 2,4mm (3/32"), 3,2mm (1/8"), 4,0 mm (5/32"), 4,8 mm (3/16");
- > Chave de bico fornecida;
- > Embalagem: cartão blister.

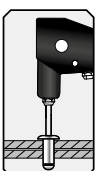
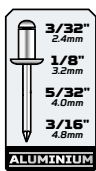
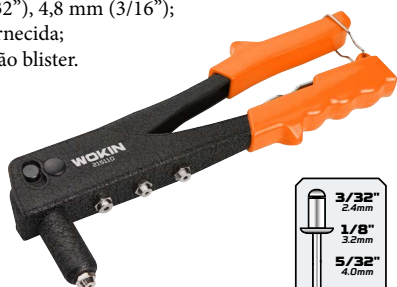

Código 215110

REBITADOR MANUAL (Industrial)

- > Corpo em alumínio;
- > Adequado para rebites de alumínio: 2,4mm (3/32"), 3,2mm (1/8"), 4,0mm (5/32"), 4,8mm (3/16");
- > Chave de bocal fornecida;
- > Embalagem: cartão blister.



Código 215210

CORTADOR DE VERGALHÃO (Industrial)

- > Lâmina CrV;
- > Acabamento preto;
- > Embalagem: caixa de desenho com etiqueta colorida.



CrV

Código	Tamanho
103718	450mm, 18"
103724	600mm, 24"



CORTADOR DE VERGALHÃO

- > Lâmina de aço, ferramenta de alta qualidade;
- > Acabamento polido;
- > Embalagem: caixa de desenho com etiqueta colorida.



Código	Tamanho
103818	18"
103824	24"
103830	30"
103836	36"



CORTADOR DE CABOS

- > Aço, ferramenta de alta qualidade;
- > Punho mergulhado;
- > Embalagem: cartão blister.

DROP FORGED



Código	Tamanho	Máxima capacidade de corte
552006	160mm, 6"	φ6mm/25mm ² .
552008	200mm, 8"	φ7mm/35mm ² .

CORTADOR DE CABOS

- > Serviço pesado;
- > Aço, ferramenta de alta qualidade;
- > Punho mergulhado;
- > Embalagem: cartão blister.

HEAVY DUTY

DROP FORGED



Código	Tamanho	Máxima capacidade de corte
552110	250mm, 10"	φ9mm/60mm ² .

PISTOLA DE SILICONE

- > Aço estampado, barra de empurrar engrenagem;
- > Embalagem: etiqueta colorida.



Código	Tamanho
361109	225mm, 9"

PISTOLA DE SILICONE (Industrial)

- > Corpo em alumínio, gatilho em aço;
- > Embalagem: etiqueta colorida.



Código	Tamanho
361409	225mm, 9"

PISTOLA DE SILICONE FECHADA (Industrial)

- > Corpo em tubo de alumínio com empurrador de eixo;
- > Tampa de alumínio;
- > Porca de fixação em alumínio;
- > Alças de alumínio resistentes;
- > Embalagem: etiqueta colorida.



Código	Tamanho
361309	225mm, 9"

PISTOLA DE SILICONE FECHADA (Industrial)

- > Corpo em tubo de alumínio com empurrador de eixo;
- > Tampa de alumínio;
- > Porca de fixação em alumínio;
- > Alças de alumínio resistentes;
- > Embalado com etiqueta colorida.



Código	Tamanho
361315	375mm, 15"

BITS

CONJUNTO DE BITS DE CHAVE DE FENDA 2 PEÇAS (Industrial)

- > Aço industrial S2, temperado e revenido;
- > Acabamento acetinado;
- > Ponta antiderrapante;
- > Embalagem: cartão blister.

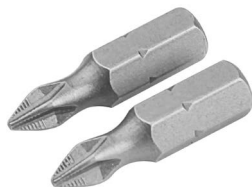

Código	Tamanho
210102	PH2×25mm

CONJUNTO DE BITS DE CHAVE DE FENDA 2 PEÇAS (Industrial)

- > Aço industrial S2, temperado e revenido;
- > Acabamento acetinado;
- > Embalagem: cartão blister.

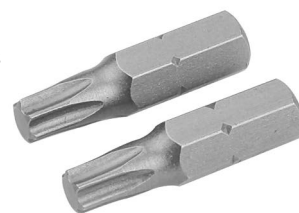

Código	Tamanho
210310	T10×25mm
210315	T15×25mm
210320	T20×25mm
210325	T25×25mm
210327	T27×25mm
210330	T30×25mm
210340	T40×25mm

CONJUNTO DE BITS DE CHAVE DE FENDA 2 PEÇAS (Industrial)

- > Aço industrial S2, temperado e revenido;
- > Acabamento acetinado;
- > Ponta antiderrapante;
- > Embalagem: cartão blister.

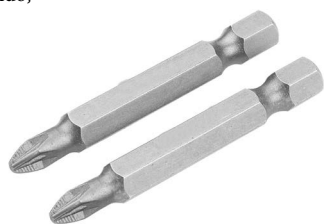

Código	Tamanho
210802	PHZ×50mm

CONJUNTO DE PORTA BITS MAGNÉTICO 33 PEÇAS

- > Contém:
- > 1 peça porta-bits magnético de 1/4" x 60mm;
- > 32 peças Cr-V 1/4" x 25mm bits:
 - 9 peças Torx com furo: T8, T10, T15, T20, T25, T27, T30, T35, T40;
 - 6 unidades hexagonais com furo: H2, H2.5, H3, H4, H5, H6;
 - 6 unidades sextavadas com furo SAE: H5/64, H3/32, H7/64, H1/8, H9/64, H5/32;
 - 3 peças X tipo: 6, 8, 10;
 - 4 peças tipo Y: 1, 2, 3, 4;
 - 4 peças Slot com furo: 4, 6, 8, 10;
- > Embalagem: caixa de plástico com blister duplo.



Código
212333

CONJUNTO DE BITS PHILIPS PS2 10 PEÇAS (Industrial)

- > Aço industrial S2, temperado e revenido;
- > Acabamento acetinado;
- > Embalagem: cartão deslizante.

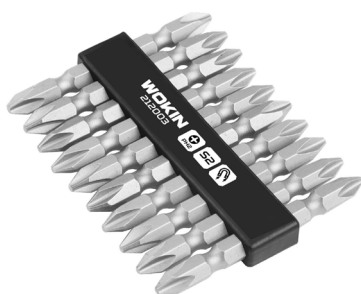

Código	Tamanho
212003	PH2/PH2×65mm

PORTA BITS DE LIBERAÇÃO RÁPIDA (Industrial)

- > Material: CrV + aço inoxidável + alumínio;
- > Embalagem: cartão deslizante.



Código	Tamanho
222660	60mm

PORTA-BICOS DE LIBERAÇÃO RÁPIDA 1/2" x 1/4"

- > Unidade quadrada de 1/2";
- > Material: 40Cr com tratamento térmico;
- > Superfície com acabamento preto.



Código
789902

BROCAS

CONJUNTO DE BROCAS HSS PARA METAL 13 PEÇAS

- > HSS, DIN338;
- > Tamanho: 1,5, 2, 2,5, 3, 3,2, 3,5, 4, 4,5, 4,8, 5, 5,5, 6, 6,5mm;
- > 118° Ângulo geral;
- > Embalagem: caixa de ferro com etiqueta colorida.

13 PEÇAS

Código
751013

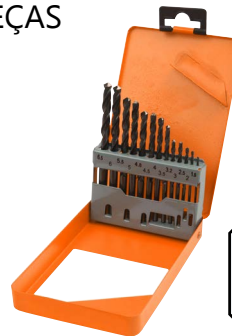

CONJUNTO DE BROCAS HSS PARA METAL 19 PEÇAS

- > HSS, DIN338
- 1, 1,5, 2, 2,5, 3, 3,5, 4, 4,5, 5, 5,5, 6, 6,5, 7, 7,5, 8, 8,5, 9, 9,5, 10mm;
- > 118° Ângulo geral;
- > Embalagem: caixa de ferro com etiqueta colorida.

19 PEÇAS

Código
751019



BROCAS DE AÇO HSS CO5% DIN 338 (Industrial)

- > HSS/M35, DIN338;
- > 1 peça embalada em blister (750435~750530).

Código	Tamanho	Comprimento da canela
750420	2.0x49mm	24mm
750425	2.5x57mm	30mm
750430	3.0x61mm	33mm
750435	3.5x70mm	39mm
750440	4.0x75mm	43mm
750445	4.5x80mm	47mm
750450	5.0x86mm	52mm
750455	5.5x93mm	57mm
750460	6.0x93mm	57mm
750465	6.5x101mm	63mm
750470	7.0x109mm	69mm
750475	7.5x109mm	69mm
750480	8.0x117mm	75mm
750485	8.5x117mm	75mm
750490	9.0x125mm	81mm
750495	9.5x125mm	81mm
750500	10.0x133mm	87mm
750505	10.5x133mm	87mm
750510	11.0x142mm	94mm
750515	11.5x142mm	94mm
750520	12.0x151mm	101mm
750525	12.5x151mm	101mm
750530	13.0x151mm	101mm

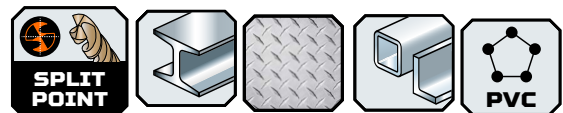

CONJUNTO DE BROCAS PARA ALVENARIA/CONCRETO 5 PEÇAS

- > ISO5468, DIN8039;
- > Ponta de carboneto padrão europeu;
- > Ângulo geral de 130°;
- > Haste cilíndrica;
- > Superfície cromada;
- > Aplicação em todas as furadeiras rotativas e de percussão;
- > Para uso em bloco de alvenaria de tijolos de concreto leve;
- > Embalagem: caixa de plástico.

Código
751505

Tamanho
4x75, 5x85, 6x100, 8x120, 10x120mm

5 PEÇAS



BROCA DE ALVENARIA/CONCRETO

- > ISO5468, DIN8039;
- > Ponta TCT de alta qualidade;
- > Ângulo geral de 130°;
- > Haste cilíndrica;
- > Superfície cromada;
- > Aplicação em furadeiras rotativas e de percussão;
- > Para uso em bloco de alvenaria de tijolos de concreto leve;
- > 1 peça embalada em blister.

Código	Tamanho
751104	4x75mm
751105	5x85mm
751106	6x100mm
751108	8x120mm
751110	10x120mm
751112	12x150mm
751114	14x150mm
751116	16x150mm



BROCA SDS PONTA TIPO X (Industrial)

- > Ponta X TCT de alta qualidade;
- > Corpo em liga de aço cromado;
- > Haste SDS plus, canal duplo;
- > Acabamento com jato de areia;
- > Embalagem: cabide de plástico com plástico retrátil.

Código	Tamanho
755108	8x160mm
755110	10x160mm
755112	12x160mm



CONJUNTO DE BROCAS PARA MADEIRA 8 PEÇAS

- > Aço carbono de alta qualidade, DIN338;
- > Endurecido e temperado;
- > Acabamento preto com superfície polida;
- > Embalagem: caixa de plástico.

8 PEÇAS

Código	Tamanho
751608	3, 4, 5, 6, 7, 8, 9, 10mm



BROCA PARA MADEIRA (Industrial)

Código	Tamanho
754303	3.0x61mm
754304	4.0x75mm
754305	5.0x86mm
754306	6.0x93mm
754307	7.0x109mm
754308	8.0x117mm
754309	9.0x125mm
754310	10x133mm

- > Aço carbono de alta qualidade, DIN338;
- > Endurecido e revenido;
- > Acabamento preto com superfície polida;
- > Embalagem: cartão blister.



BROCA SDS

Código	Tamanho
752105	5x160mm
752106	6x160mm
752108	8x160mm
752110	10x160mm
752112	12x160mm
752113	13x160mm
752114	14x160mm
752115	15x160mm
752116	16x160mm
752308	8x260mm
752310	10x260mm
752312	12x260mm
752408	8x310mm
752410	10x310mm

- > Ponta TCT de alta qualidade;
- > Corpo em liga de aço cromado;
- > Haste SDS plus, canal duplo;
- > Acabamento com jato de areia;
- > Embalagem: cabide de plástico.

752412	12x310mm
752414	14x310mm
752416	16x310mm
752418	18x310mm
752420	20x310mm
752520	20x450mm
752524	24x450mm



PONTEIRO SDS (Industrial)

- > Corpo em liga de aço;
- > Acabamento com jato de areia;
- > Embalagem: cabide de plástico.



Código 752801 Tamanho 14x250mm

TALHADEIRA SDS-PLUS (Industrial)

- > Plano;
- > Corpo em liga cromada;
- > Acabamento com jato de areia;
- > Embalagem: cabide de plástico.



Código 752802 Tamanho 14x250x20mm

TALHADEIRA SDS (Industrial)

- > Plano;
- > Corpo em liga cromada;
- > Acabamento com jato de areia;
- > Embalagem: cabide de plástico.



Código 752840 Tamanho 14x250x40mm

PONTEIRO MAX (Industrial)

- > Ponto;
- > Corpo em liga cromada;
- > Acabamento com jato de areia;
- > Embalagem: cabide de plástico.



Código 753500 Tamanho 18x400mm

TALHADEIRA MAX (Industrial)

- > Plano;
- > Corpo em liga cromada;
- > Acabamento com jato de areia;
- > Embalagem: cabide de plástico.



Código 753525 Tamanho 18x400x25mm

BROCA ESCALONADA HSS DE TITÂNIO

- > HSS, Endurecido;
- > Superfície de revestimento de titânio;
- > Embalagem: blister duplo.



Código 759020 Tamanho 4-20x2mm
Código 759032 Tamanho 4-32x2mm



WOKIN

A WOKIN é uma marca de identidade única e com itens de altíssima qualidade. Seja um representante Belko e receba nossos itens de marketing.

CAIXAS E BOLSAS PARA FERRAMENTAS

CAIXA PARA FERRAMENTAS (Industrial)

- > 3 camadas;
- > Embalagem: etiqueta colorida.



Código	Tamanho	Espessura do Aço	Peso
901220	495x200x295mm	0.6-0.8mm	5.1kg/11.2litros

CAIXA PARA FERRAMENTAS (Industrial)

- > 3 camadas;
- > Embalagem: etiqueta colorida.



Código	Tamanho	Espessura do Aço	Peso
901116	404x200x205mm	0.6-0.8mm	3,0kg/6,6litros

BOLSA PARA FERRAMENTAS (Industrial)

- > Estrutura rígida para fácil abertura e acesso;
- > Divisória especial dos bolsos internos e externos, fácil acesso ao compartimento de ferramentas;
- > Alça de ombro ajustável incluída;
- > Caixa de tecido leve;
- > Embalagem: cabide de papel com saco poli.



Código	Tamanho
906017	17"

BOLSA PARA FERRAMENTAS (Industrial)

- > Divisória especial dos bolsos interno e externo, fácil acesso ao compartimento de ferramentas;
- > Cabo inox;
- > Alça de ombro ajustável incluída;
- > Design especial de fundo duplo;
- > Aba de fecho;
- > Caixa de tecido leve;
- > Embalagem: cabide de papel com saco poli.



Código	Tamanho
906117	17" 432mm

BOLSA PARA FERRAMENTAS (Industrial)

- > Estrutura rígida para fácil abertura e acesso;
- > Base de plástico reforçado para maior durabilidade;
- > Divisória especial dos bolsos internos e externos;
- > Fácil acesso ao compartimento de ferramentas;
- > Alça de ombro ajustável incluída;
- > Embalagem: cabide de papel com saco poli.



Código	Tamanho
906216	16" 406mm

BOLSA PARA FERRAMENTAS 14"(Industrial)

- > Tamanho: 14";
- > O comprimento da base: 35cm;
- > A largura da base: 22cm;
- > A altura: 26 cm;
- > Estrutura rígida para fácil abertura e acesso;
- > Base em PP reforçada para maior durabilidade;
- > Divisória especial dos bolsos internos e externos, fácil acesso ao compartimento de ferramentas;
- > Alça de ombro ajustável incluída;
- > Embalagem: cabide de papel com saco poli.



Código	Tamanho
906214	14"

BOLSA DE FERRAMENTAS COM CINTO (Industrial)

- > Com 11 bolsos;
- > 1 peça de laço de martelo;
- > Fecho de fita métrica de 1 unidade;
- > Alça ajustável;
- > Embalagem: cabide de papel com saco poli.



Código
906513

MOCHILA PARA FERRAMENTAS (Industrial)

- > Tamanho: 480×380×180mm;
- > Fundo de PVC grosso;
- > Anti-furo;
- > Característica: Fundo de PVC antiderrapante grosso de plástico, leve e anti-queda, ferramentas afiadas não são fáceis de perfurar o fundo do saco e machucar as pessoas;
- Resistente ao desgaste;
- > Embalagem: cabide de papel com saco poli.



Código	Tamanho
906710	480×380×180mm

MOCHILA

- > Material: Náilon;
- > Capacidade: 15kgs;
- > Uso: Diariamente;
- > Estilo: Profissional;
- > Característica: leve à prova d'água;
- > Função: Pacote empresarial.



Código	Tamanho
907001	41×31×15cm

CHAVES DE APERTO

CHAVE DE BOCA AJUSTÁVEL

- > Aço especial para ferramentas;
- > Acabamento cromado;
- > Embalagem: etiqueta pendurada.



Código	Tamanho
150010	250mm, 10"
150012	300mm, 12"
150015	375mm, 15"
150018	450mm, 18"



CHAVE DE BOCA AJUSTÁVEL (Industrial)

- > Aço, ferramenta de alta qualidade;
- > Preto acabado e polido;
- > Punho de plástico de dois componentes;
- > Embalagem: blister duplo.



Código	Tamanho
150236	150mm, 6"
150238	200mm, 8"
150240	250mm, 10"
150242	300mm, 12"



GRIFFO CRV (Industrial)

- > Mandíbula móvel, com aço cromo de alta qualidade;
- > Embalagem: etiqueta pendurada com caixa de desenho.



CrV



Código	Tamanho	Fixação máxima diâmetro
104012	300mm, 12"	43mm
104014	350mm, 14"	50mm
104018	450mm, 18"	60mm
104024	600mm, 24"	76mm
104036	900mm, 36"	105mm

GRIFFO

- > Mordente móvel, com aço, ferramenta de alta qualidade;
- > Embalagem: etiqueta pendurada com caixa de desenho.



Código	Tamanho
104110	250mm, 10"
104112	300mm, 12"
104114	350mm, 14"
104118	450mm, 18"
104124	600mm, 24"
104136	900mm, 36"



CHAVE DE FILTRO DE ÓLEO (Industrial)

- > Com banda de aço inoxidável flexível para prender o filtro com segurança;
- > Adapta-se à maioria dos filtros de óleo;
- > Embalagem: cartão de papel sanduíche.



Código	Tamanho
108001	2-7/8" - 3-1/4" (73-83mm)
108002	3-1/4" - 3-7/8" (83-98mm)

CHAVE COMBINADA (Industrial)

Código	Tamanho
150506	6mm
150507	7mm
150508	8mm
150509	9mm
150510	10mm
150511	11mm
150512	12mm
150513	13mm
150514	14mm
150515	15mm
150516	16mm
150517	17mm
150518	18mm
150519	19mm
150520	20mm
150521	21mm
150522	22mm
150523	23mm
150524	24mm

150525	25mm
150526	26mm
150527	27mm
150528	28mm
150529	29mm
150530	30mm
150532	32mm

- > DIN 3113;
- > CrV;
- > Cromado, acabamento acetinado;
- > Embalagem: Uma caixa colorida com 2 cabides de plástico.



CHAVE ESTRELA (Industrial)

- > DIN 838;
- > CrV;
- > Cromado, acabamento acetinado;
- > Embalagem: Uma caixa colorida com 2 cabides de plástico.



Código	Tamanho
150706	6x7mm
150708	8x9mm
150710	10x11mm
150712	12x13mm
150714	14x15mm
150716	16x17mm
150718	18x19mm
150720	20x22mm
150722	21x23mm
150724	24x27mm
150725	25x28mm
150730	30x32mm

CHAVE DE CATRACA COMBINADA FIXA (Industrial)

- > CrV;
- > Cromado, acabamento acetinado;
- > Embalagem: cabide de plástico com etiqueta colorida.



Código	Tamanho
151509	9mm
151510	10mm
151511	11mm
151512	12mm
151513	13mm
151514	14mm
151515	15mm
151516	16mm
151517	17mm
151518	18mm
151519	19mm
151520	20mm
151521	21mm
151522	22mm
151523	23mm
151524	24mm

CHAVE DE CATRACA COMBINADA DE CABEÇA FLEXÍVEL (Industrial)

- > Cr-V;
- > Cromado, acabamento manchado;
- > Embalagem: cabide de plástico com etiqueta colorida.

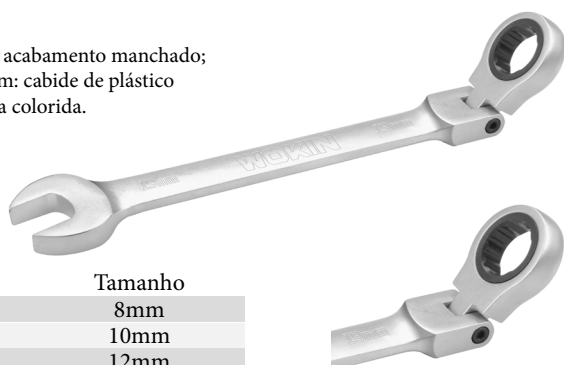

Código	Tamanho
151608	8mm
151610	10mm
151612	12mm
151613	13mm
151614	14mm
151617	17mm
151619	19mm
151622	22mm
151624	24mm

CHAVE BIELA VAZADA (Industrial)

- > Aço ferramenta especial forjado, tratado termicamente;
- > Espelho polido, cromado;
- > Embalagem: etiqueta de bandeira.



Código	Tamanho
152508	8mm
152510	10mm
152512	12mm
152513	13mm
152514	14mm
152517	17mm
152519	19mm

TORQUÍMETRO COM CATRACA REVERSÍVEL (Industrial)

- > De acordo com ISO 6789;
- > Liberação de tolerância de precisão $\pm 3\%$ do valor da escala;
- > O reversível com acionamento quadrado e alavanca de câmbio integrada;
- > função de catraca reversível para aperto controlado no sentido horário;
- > Liberar sinal quando o valor for atingido;
- > Embalagem: BMC + etiqueta colorida.

Código	Tamanho
157522	1/2" x 20-120 N.M (14,8-88,6 pés.lbs.)
157524	1/2" x 40-220 N.M (29,5-162,4 pés.lbs.)
157526	1/2" x 60-330 N.M (44,3-243,6 pés.lbs.)
157531	3/4" x 100-600 N.M (73,8-442,8 pés.lbs.)
157543	1" x 300-1500 N.M (221,4-1107,1 pés.lbs.)



CHAVES DE FENDA / PHILLIPS / HEX

CONJUNTO DE CHAVES DE FENDA 6 PEÇAS

- > CrV;
- > Cabo em PVC transparente;
- > Ponta magnética;
- > Embalagem: blister duplo.

6 PEÇAS



Código	Tamanho
201805	3x75, 5x100, 6x150mm, PH0x75, PH1x100, PH2x150mm

CONJUNTO DE CHAVES DE FENDA DE PRECISÃO 6 PEÇAS

- > Embalagem: caixa de plástico com caixa colorida.

6 PEÇAS



Código	Tamanho
205806	1.4x0.5, 2.0x0.5, 2.4x0.6, 3.0x0.6mm, PH0, PH1

CONJUNTO DE CHAVES DE FENDA E PHILLIPS 2 PEÇAS

- > Material: 40Cr;
- > Punho de plástico ergonómico;
- > Embalagem: cabide de plástico com etiqueta colorida.

2 PEÇAS



Código	Tamanho
202502	SL6.5x100mm, PH2x100mm

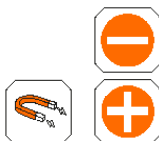

CONJUNTO DE CHAVES DE FENDA E PHILLIPS 4 PEÇAS

- > Material: 40Cr;
- > Punho de plástico ergonómico;
- > Embalagem: Blister duplo.

4 PEÇAS



Código	Tamanho
202604	SL5.5x100, SL6.5x150mm, PH1x100, PH2x150mm.

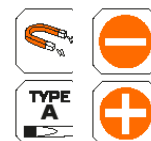

CONJUNTO DE CHAVES DE FENDA E PHILLIPS 6 PEÇAS

- > Material: 40Cr;
- > Punho de plástico ergonómico;
- > Embalagem: Blister duplo.

6 PEÇAS



Código	Tamanho
202706	SL3x75, SL5.5x100, SL6.5x100, PH0x75, PH1x100, PH2x100mm



CONJUNTO DE CHAVES DE FENDA E PHILLIPS DE 8 PEÇAS

- > Material: 40Cr;
- > Punho de plástico ergonómico;
- > Embalagem: Blister duplo.

8 PEÇAS



Código	Tamanho
202808	SL3x75, SL5.5x100, SL6.5x150, SL6.5x38, PH2x38, PH0x75, PH1x100, PH2x150mm



CHAVE DE FENDA (Industrial)

- > CrV;
- > Pega confortável de dois componentes;
- > Ponta magnética com acabamento preto;
- > Embalagem: cabide de plástico com caixa colorida.



Código	Tamanho
200033	3.0x75mm
200066	6.5x150mm

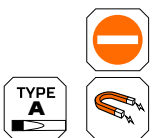

CHAVE PHILLIPS (Industrial)

- > CrV;
- > Pega confortável de dois componentes;
- > Ponta magnética com acabamento preto;
- > Embalagem: cabide de plástico com caixa colorida.



Código	Tamanho
200233	PH0x75mm
200254	PH1x100mm
200266	PH2x150mm
200312	PH1x300mm



CHAVE DE FENDA, STUBBY (Industrial)

- > CrV;
- > Punho confortável de dois componentes;
- > Ponta magnética com acabamento preto;
- > Embalagem: cabide de plástico com caixa colorida.



Código 200261 Tamanho PH2x38mm

CONJUNTO DE CHAVES DE FENDA E PHILLIPS CABO CURTO 2 PEÇAS (Industrial)

- > CrV;
- > Pega confortável de dois componentes;
- > Cromado, acabamento manchado;
- > Embalagem: cabide de plástico com etiqueta colorida.



2 PEÇAS



Código 200822 Tamanho 6.5x38mm, PH2x38mm

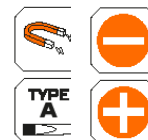

CONJUNTO DE CHAVE DE FENDA 8 PEÇAS (Industrial)

- > CrV;
- > Punho confortável de dois componentes;
- > Cromado, acabamento manchado;
- > Embalagem: blister duplo.



8 PEÇAS

Código 200808 Tamanho 3x75, 5.5x100, 6.5x150, 6.5x38mm
PH0x75, PH1x100, PH2x150, PH2x38mm

CONJUNTO DE CHAVES DE FENDA E PHILLIPS 4 PEÇAS (Industrial)

- > CrV;
- > Pega confortável de dois componentes;
- > Ponta magnética com acabamento preto;
- > Embalagem: cartão de papel sanduíche.



4 PEÇAS

Código 200804 Tamanho 4.0x100, 6.5x100mm
PH1x100, PH2x100mm.

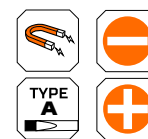

CONJUNTO DE CHAVES DE FENDA E PHILLIPS 6 PEÇAS (Industrial)

- > CrV;
- > Pega confortável de dois componentes;
- > Ponta magnética com acabamento preto;
- > Embalagem: cartão de papel.



6 PEÇAS

CrV **ERGO HANDLE**

Código 200806 Tamanho 5.5x100, 6.5x150, PH1x100,
PH2x150, PZ1x100, PZ2x150mm

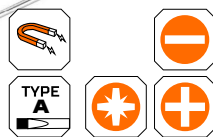

CONJUNTO DE CHAVES DE FENDA E PHILLIPS CABO EXTRA LONGO 2 PEÇAS (Industrial)

- > CrV;
- > Pega confortável de dois componentes;
- > Cromado, acabamento manchado;
- > Embalagem: cabide de plástico com etiqueta colorida.

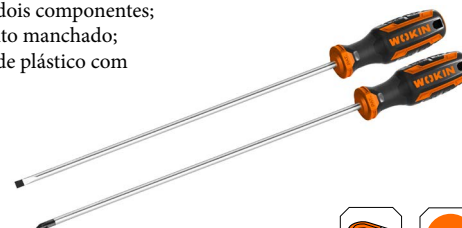

2 PEÇAS



Código 200902 Tamanho 6.0x300mm, PH2x300mm

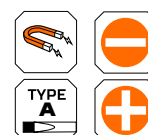

CONJUNTO DE CHAVES DE FENDA E PHILLIPS DE PRECISÃO 6 PEÇAS

- > CrV;
- > Alça ergonômica de conforto;
- > Embalado em caixa de plástico.

6 PEÇAS

CrV



Código 205706 Tamanho 2.0x50, 2.5x50, 3.0x50mm, PH000x50, PH00x50, PH0x50mm

CONJUNTO DE CHAVES HEXAGONAIS BRAÇO LONGO 9 PEÇAS

- > Tamanho: 1, 5, 2, 2, 5, 3, 4, 5, 6, 8 e 10mm;
- > Material: CRV;
- > Tratamento térmico, cromado;
- > Embalagem: cartão blister.

9 PEÇAS

CrV

Código 207209

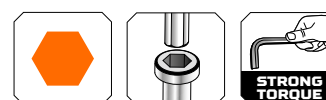
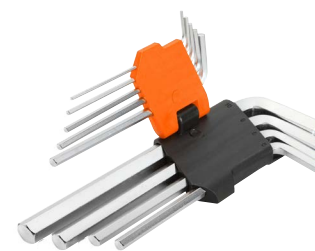

CONJUNTO DE CHAVES HEXAGONAIS 8 PEÇAS

- > Tamanhos: 1,5, 2, 2,5, 3, 4, 5, 6, 8mm.
- > Material: CrV;
- > Tratamento térmico, cromado;
- > Mantido em um suporte de armazenamento de plástico de tamanho de bolso com alça antiderrapante;
- > Embalagem: cabide de plástico.

8 PEÇAS



Código
208708

CrV



CONJUNTO DE CHAVES HEXAGONAIS DOBRÁVEIS DE 8 PEÇAS

- > Tamanhos: 1,5, 2, 2,5, 3, 4, 5, 6, 8mm;
- > Material: CrV;
- > Tratamento térmico, cromado;
- > Mantido em um suporte de armazenamento de liga de alumínio de bolso;
- > Embalagem: cabide de plástico.

8 PEÇAS



Código
208318

CrV



CONJUNTO DE CHAVES HEX DE BRAÇO LONGO DE PONTA ESFÉRICA 9 PEÇAS

- > Material: CrV;
- > Tamanho: 1,5, 2, 2,5, 3, 4, 5, 6, 8, 10 mm;
- > Tratado termicamente, cromado;
- > Embalagem: cartão blister.

9 PEÇAS



Código
207509

CONJUNTO DE CHAVE HEX EXTRA-LONGA DE PONTA DE ESFERA DE 9 PEÇAS

- > Material: CrV
- > Tamanho: 1,5, 2, 2,5, 3, 4, 5, 6, 8, 10mm;
- > Tratado termicamente, cromado;
- > Embalagem: cartão blister.

9 PEÇAS



Código
207609

CONJUNTO DE CHAVES HEXAGONAIS 10 PEÇAS

- > Tamanhos: 1,5, 2, 2,5, 3, 4, 5, 5,5, 6, 8, 10mm;
- > Embalagem: cartão blister.

10 PEÇAS



Código
208510

CrV



CONJUNTO DE CHAVES HEX DE BRAÇO EXTRA-LONGO 9 PEÇAS

- > Material: CrV;
- > Tamanho: 1,5, 2, 2,5, 3, 4, 5, 6, 8, 10 mm;
- > Tratado termicamente, cromado;
- > Embalagem: cartão blister.

9 PEÇAS



Código
207309

CONJUNTO DE CHAVES HEX TORX BRAÇO LONGO 9 PEÇAS

- > Tamanhos: T10, T15, T20, T25, T27, T30, T40, T45, T50;
- > Material: CrV;
- > Tratamento térmico, cromado;
- > Embalagem: cartão blister.

9 PEÇAS



Código
207809

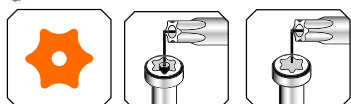

CONJUNTO DE CHAVES HEX DE BRAÇO EXTRA LONGO TORX 9 PEÇAS

- > Material: CrV;
- > Tamanho: 0,05", 1/16", 5/64", 3/32", 7/64", 1/8", 9/64", 5/32", 3/16", 7/32", 1/4", 5/16", 3/8";
- > Tratado termicamente;
- > Preto acabado;
- > Embalagem: cartão blister.

9 PEÇAS



Código
208613

CONJUNTO DE CHAVES EXTRA LONGO TORX 9 PEÇAS

- > Material: CrV;
- > Tamanho: T10, T15, T20, T25, T27, T30, T40, T45, T50;
- > Tratado termicamente, cromado;
- > Embalagem: cartão blister.

9 PEÇAS



Código
207909

CONJUNTO DE CHAVES T TORX T-HANDLE 8 PEÇAS

- > Material: CrV;
- > Pega confortável bicolor;
- > Tamanho: T-10x75mm, T-15x75mm, T-20x100mm, T-25x100mm, T-30x150mm, T-40x150mm, T-45x200mm, T-50x200mm;
- > Embalagem: blister duplo.

8 PEÇAS



Código
209008

CONJUNTO DE CHAVES HEX TORX DOBRÁVEIS 8 PEÇAS

- Tamanhos: T9, T10, T15, T20, T25, T27, T30, T40;
- > Material: CrV;
- > Tratamento térmico, cromado;
- > Mantido em um suporte de armazenamento de plástico de tamanho de bolso com alça antiderrapante;
- > Embalagem: cabide de plástico.

8 PEÇAS



Código
208808

CrV



CONJUNTO DE CHAVES HEX TORX DOBRÁVEIS DE 8 PEÇAS

- > Tamanhos: T9, T10, T15, T20, T25, T27, T30, T40;
- > Material: CrV;
- > Tratamento térmico, cromado;
- > Mantido em um suporte de armazenamento de liga de alumínio de bolso;
- > Embalagem: cabide de plástico.

8 PEÇAS



Código
208218

CrV

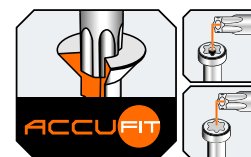

CONJUNTO DE FERRAMENTAS MANUAIS ISOLADAS 18 PEÇAS (Linha Premium)

> Conteúdo:

Alicate combinado mergulhado isolado de 200mm;
Alicate de ponta longa com isolamento de 160mm;
Alicate de corte diagonal mergulhado isolado de 160mm;
Alicate decapador de fio mergulhado isolado de 160mm;

Chaves de fenda isoladas:

0,4x2,5x75mm; 0,8x4,0x100mm; 1,0x5,5x125mm;

Chaves de fenda Phillips isoladas:

PH0x60mm; PH1x80mm; PH2x100mm;

Chaves de boca isoladas:

10mm, 12mm, 14mm, 17mm, 19mm;

Testador de tensão de 3,0x70mm;

Faca de cabo 50x180mm;

Chave ajustável isolada de 250mm;

> Certificado VDE/GS;

> Fabricado de acordo com EN60900;

> Caixa de plástico forte embalada com EVA dentro;

> Embalagem de uma caixa: manga colorida.



Código

569918

ALICATE COMBINADO ISOLADO (Linha Premium)

> Certificado VDE/GS;

> Fabricado de acordo com EN60900;

> Peça metálica fabricada em aço CRV;

> Superfície com acabamento preto e polida;

> Corpo usinado com precisão com tratamento estritamente térmico;

> Pegas pesadas isoladas de dois componentes com protetores antiderrapantes para maior conforto e segurança;

> Embalagem: cartão blister.



Código

560127

Tamanho

180mm, 7"

560128

200mm, 8"

ALICATE DE CORTE DIAGONAL ISOLADO (Linha Premium)

> Certificado VDE/GS;

> Fabricado de acordo com EN60900;

> Peça metálica fabricada em aço CRV;

> Superfície com acabamento preto e polida;

> Corpo usinado com precisão com tratamento estritamente térmico;

> Junta excêntrica de alta alavancagem

que facilita o corte de fios e cabos em até 35% para o usuário;

> Pegas pesadas isoladas de dois componentes com protetores antiderrapantes para maior conforto e segurança;

> Embalagem: cartão blister.



Código

560326

Tamanho

160mm, 6"

560427

180mm, 7"

ALICATE DE NARIZ CURTO ISOLADO (Linha Premium)

> Certificado VDE/GS;

> Fabricado de acordo com EN60900;

> Peça metálica fabricada em aço CRV;

> Superfície com acabamento preto e polida;

> Corpo usinado com precisão com tratamento estritamente térmico;

> Pegas pesadas isoladas de dois componentes com protetores antiderrapantes para maior conforto e segurança;

> Embalagem: cartão blister.



Código

560626

Tamanho

160mm, 6"

ALICATE DE NARIZ LONGO ISOLADO (Linha Premium)

> Certificado VDE/GS;

> Fabricado de acordo com EN60900;

> Peça metálica fabricada em aço CRV;

> Superfície com acabamento preto e polida;

> Corpo usinado com precisão com tratamento estritamente térmico;

> As mandíbulas planas e redondas possuem superfícies de aperto serrilhadas;

> Pegas pesadas isoladas de dois componentes com protetores antiderrapantes para maior conforto e segurança;

> Embalagem: cartão blister.



Código

560526

Tamanho

160mm, 6"

560528

200mm, 8"

CORTADOR DE PARAFUSO ISOLADO (Linha Premium)

> Fabricado de acordo com EN60900;

> Lâmina em cromo vanádio, totalmente temperada e revenida;

> Superfície cromada;

> Cabo de fibra de vidro isolado com punhos TPR resistentes;

> Embalado em caixa branca com etiqueta colorida.



Código

501424

Tamanho

600mm, 24"

ALICATE DE DECAPAR FIOS ISOLADOS (Linha Premium)

- > Certificado VDE/GS;
- > Fabricado de acordo com EN60900;
- > Peça metálica fabricada em aço CRV;
- > Superfície com acabamento preto e polida;
- > Corpo usinado com precisão com tratamento estritamente térmico;
- > Cabeça de mandíbula polida em forma de V, suavemente retificada e precisa, com parafuso de travamento ajustável para ajuste no diâmetro desejado;
- > Pode ser usado para fios sólidos ou trançados de até 5mm (10mm²) de diâmetro;
- > Pegas pesadas isoladas de dois componentes com protetores antiderrapantes para maior conforto e segurança;
- > Embalagem: cartão blister.



Código	Tamanho
560926	160mm, 6"

CORTADOR DE CABO ISOLADO (Linha Premium)

- > Fabricado de acordo com EN60900;
- > Peça metálica fabricada em aço Cr-V;
- > Superfície cromada;
- > Corpo usinado com precisão com tratamento estritamente térmico;
- > Pegas pesadas isoladas de dois componentes com protetores antiderrapantes para maior conforto e segurança;
- > Embalagem: cartão blister.



Código	Tamanho
561126	160mm, 6"

CHAVE DE FENDA ISOLADA (Linha Premium)

- > Certificado VDE/GS;
- > Lâmina de material S2, totalmente endurecida e revenida;
- > Superfície quimicamente escurecida;
- > Punho e manga fabricados de acordo com EN60900;
- > Formato ergonômico para fácil manuseio;
- > Com furo para pendurar;
- > Uma caixa interna com um cabide de plástico.



Código	Tamanho
561525	0.4x2.5x75mm
561530	0.5x3.0x100mm
561535	0.6x3.5x100mm
561540	0.8x4.0x100mm

CHAVE DE FENDA PHILLIPS ISOLADA (Linha Premium)

- > Certificado VDE/GS;
- > Lâmina de material S2, totalmente endurecida e revenida;
- > Superfície quimicamente escurecida;
- > Punho e manga fabricados de acordo com EN60900;
- > Formato ergonômico para fácil manuseio;
- > Com furo para pendurar;
- > Uma caixa interna com um cabide de plástico.



Código	Tamanho
561601	PH1x80mm
561602	PH2x100mm
561603	PH3x150mm

CHAVE DE FENDA POZI ISOLADA (Linha Premium)

- > Certificado VDE/GS;
- > Lâmina de material S2, totalmente endurecida e revenida;
- > Superfície quimicamente escurecida;
- > Punho e manga fabricados de acordo com EN60900;
- > Formato ergonômico para fácil manuseio;
- > Com furo para pendurar;
- > Uma caixa interna com um cabide de plástico.

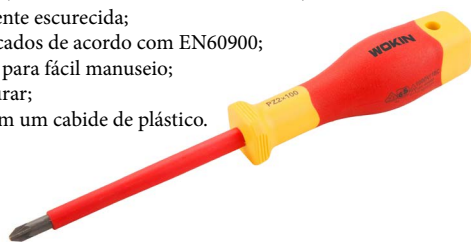

Código	Tamanho
561702	PZ2x100mm
561703	PZ3x150mm

CHAVE DE FENDA TORX ISOLADA (Linha Premium)

- > Certificado VDE/GS;
- > Lâmina de material S2, totalmente endurecida e revenida;
- > Superfície quimicamente escurecida;
- > Punho e manga fabricados de acordo com EN60900;
- > Formato ergonômico para fácil manuseio;
- > Com furo para pendurar;
- > Uma caixa interna com um cabide de plástico.



Código	Tamanho
561810	T10x70mm
561815	T15x80mm
561820	T20x100mm
561825	T25x125mm
561830	T30x130mm

WOKIN

TESOURAS

TESOURA AVIADOR (Industrial)

- > Esquerda;
- > Cr-Mo;
- > Cabo de plástico bicomponente;
- > Embalagem: cartão blister.

Código	Tamanho
302710	250mm, 10"



TESOURA AVIADOR (Industrial)

- > Em linha reta;
- > Cr-Mo;
- > Cabo de plástico bicomponente;
- > Embalagem: cartão blister.

Código	Tamanho
302810	250mm, 10"



TESOURA AVIADOR (Industrial)

- > Direita;
- > Cr-Mo;
- > Cabo de plástico bicomponente;
- > Embalagem: cartão blister.

Código	Tamanho
302910	250mm, 10"



DISCOS DE CORTE

DISCO DE CORTE PARA METAL E AÇO INOX

- > Disco de corte para metal e aço inoxidável;
- > Embalagem: Encolher.

Código	Tamanho	Máx. RPM
760011	115x1.0x22mm 4-1/2"x 3/25"x 7/8"	13,300
760018	180x1.6x22mm 7"x1/16"x7/8"	8,500
760023	230x2.0x22mm 9"x1/12"x7/8"	6,650
760123	230x2.5x22.3mm 9"x3/32"x7/8"	6,650
760223	230x3.0x22.3mm - 9"x1/8"x7/8"	6,650
760035	350x3.2x25.4mm - 14"x1/8"x1"	4,400



DISCO DE CORTE PARA METAL

- > Disco de corte para metal.

Código	Tamanho	Máximo RPM
760411	115x3x22.2mm 4-1/2"x1/8"x7/8"	13,300
760418	180x3x22.2mm 7"x1/8"x7/8"	8,500



SERRA CIRCULAR PARA MADEIRA TCT

- > Adequado para corte de madeira.

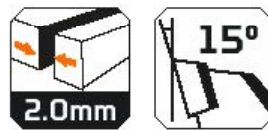

Código	Tamanho	Anel de redução
761343	115mm(4-1/2")x40Tx22.2mm	16mm
761545	185mm(7-1/4")x40Tx30mm	16/20/25.4mm

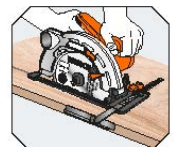

SERRA CIRCULAR PARA ALUMÍNIO TCT

- > Adequado para alumínio.



Código	Tamanho	Anel de redução
762565	185mm(7-1/4")x60Tx30mm	16/22.2/25.4mm
762865	235mm(9")x60Tx30mm	16/22.2/25.4mm

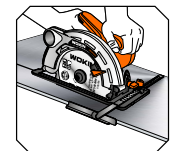

DISCO DIAMANTADO PARA CORTE SECO (Industrial)



Código	Tamanho	Largura da lâmina	Máximo RPM
763018	180x22.2mm 7"x7/8"	10mm	8,500



DISCO DE DIAMANTADO PARA CORTE SECO (Básico)

> Embalagem: manga colorida.

Código	Tamanho	Largura da Lâmina	Max. RPM
763111	115x22.2mm 4-1/2"x7/8"	7mm	13,300
763118	180x22.2mm 7"x7/8"	7mm	8,500



DISCO DIAMANTADO PARA CORTE ÚMIDO (Industrial)

> Corte úmido.

Código	Tamanho	Largura da lâmina	Máximo RPM
763218	180x22.2mm 7"x7/8"	7,5mm	8,500



DISCO DIAMANTADO TURBO PARA CORTE SECO E ÚMIDO (Industrial)

Corte seco e molhado.

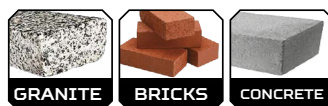

Código	Tamanho	Largura da lâmina	Máximo RPM
763411	115x22.2mm 4-1/2"x7/8"	10mm	13,300



DISCO DIAMANTADO ULTRAFINO PARA CERÂMICA (Industrial)

- > Corte para cerâmica;
- > Prensado a quente;
- > Largura da lâmina: 10mm.

Código	Tamanho	Largura da lâmina	Máximo RPM
763512	125x22.2mm 5"x7/8"	1,4mm	12,250



DISCO TURBO DIAMANTADO PARA CORTE SECO E ÚMIDO (Básico)

Corte seco e úmido;
Embalagem: manga colorida.

Código	Tamanho	Largura da Lâmina	Max. RPM
763611	115x22.2mm-1/2"x7/8"	7mm	13,300



EPI'S

LUVAS DE PROTEÇÃO DE RESISTÊNCIA A CORTE, NÍVEL 5 (Industrial)

- > Aprovado pela CE;
- > Forro de nível 5 de resistência ao corte 13G com revestimento de palma em PU;
- > O forro HPPE sem costura oferece conforto extraordinário e proteção contra cortes;
- > 13 Gauge oferece super fino e mais confortável;
- > O revestimento de poliuretano oferece incrível aderência e resistência à abrasão;
- > Proteção durável para uso prolongado;
- > Embalado por cabide de papel.



Código	Tamanho
451509	9"
451510	10"

LUVAS DE PONTOS DE MALHA E PVC

- > Peso: 700G/DOZ;
- > Classe A;
- > Material: poliéster e algodão;
- > Punho tricotado;
- > Uma dúzia (12 pares) embalada em polybag com etiqueta colorida.

12 PARES



Código	Tamanho
451110	10(XL)

WOKIN

LUVAS MECÂNICAS (Industrial)

- > O ajuste perfeito ajuda a manter as mãos frescas e confortáveis;
- > A construção do dedo indicador com costura dupla melhora a durabilidade;
- > O fecho flexível proporciona um ajuste seguro ao pulso;
- > Embalagem: cabide de papel.



Código	Tamanho
450510	10(XL)

PROTETOR FACIAL (Industrial)

- > Aprovação CE;
- > Capacete HDPE;
- > Protetor facial para PC;
- > Suspensão de ajuste de catraca com faixa de transpiração para melhorar o conforto;
- > Vire para cima para diferentes ângulos de visão;
- > Embalagem: etiqueta colorida.



Código	
454501	

PROTETOR DE OUVIDOS

- > CE e ANSI aprovados;
- > Suspensão autocompensadora, ajusta facilmente os protetores na faixa de cabeça para encaixe rápido;
- > Almofada macia com enchimento de espuma proporciona boa vedação para proteção contra ruídos nocivos;
- > SNR: 26dB, NRR=21dB;
- > Embalagem: polybag com cabide de papel.



Código	
457200	

ELEVAÇÃO

MACACO GARRAFA (Industrial)

- > GS/CE aprovado;
- > Prevenção de vazamento de óleo;
- > Óleo permanece claro após o uso;
- > Embalagem: caixa colorida.

Código	Capac.	Altura Mín.	Altura Máx.	Altura Elevação	N.W./G.W. (kg)
736102	2T	168mm	316mm	48mm	2.2/2.4
736104	4T	185mm	360mm	60mm	2.9/3.2
736106	6T	207mm	402mm	70mm	3.95/4.15
736108	8T	222mm	447mm	80mm	5.0/5.2
736112	12T	231mm	441mm	60mm	6.4/6.7
736120	20T	246mm	456mm	60mm	9.44/9/64
736132	32T	278mm	443mm		12.4/13



MACACO SANFONA (Industrial)

- > Aprovado pela CE;
- > Embalagem: caixa colorida.



Código	Capac.	Alt. Mín.	Alt. Máx.	Peso Líquido
736220	2T	120mm	405mm	3.7kgs

MACACO JACARÉ DE BAIXO PERFIL (Industrial)

- > Corpo em ferro revestido a pó;
- > Perfil discreto;
- > Baixo perfil Resistente;
- > Capacidade de baixo perfil: 3 toneladas;
- > Perfil baixo Altura mínima: 75mm;
- > Perfil baixo Altura máxima: 510mm;
- > Baixo perfil Peso líquido: 33,5kgs;
- > Perfil baixo aprovado pela CE;
- > Baixo perfil Embalagem: caixa colorida.



Código	736703
--------	--------

MACACO HIDRÁULICO (Industrial)

- > GS aprovado;
- > Altura mínima: 135 mm;
- > Altura máxima: 330 mm;
- > Peso líquido: 8,5 kg;
- > Embalagem: caixa colorida.



Código	Capacidade
736502	2 Toneladas

SUPORTE JACK (Industrial)

- > GS aprovado;
- > O estilo catraca permite ajuste fino e remoção rápida;
- > Cabo de aço maciço, catraca de travamento automático;
- > Sela grande, construção de estrutura unificada;
- > Rack de ferro dúctil;
- > Embalagem: caixa colorida.



Código	Capac.	Altura Mín.	Altura Máx.	Altura Elevação	Peso Líquido
736802	2T	265mm	316mm	430mm	5kgs
736803	3T	275mm	360mm	425mm	6.3kgs

TALHA DE CORRENTE

- > Aprovação CE;
- > Altura de elevação padrão: 3m;
- > N° de linhas de queda da corrente de carga: 1 (738101);
- > N° de linhas de queda da corrente de carga: 2 (738102, 738103, 738105);
- > Embalagem: caixa de cor.

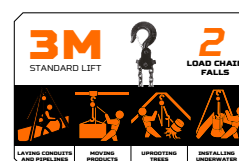

Código	Capacidade	Força de tração de carga completa	Diâmetro de carga corrente	Peso líquido
738101	1T	309N	6mm	9kgs
738102	2T	314N	6mm	15kgs
738103	3T	343N	8mm	21kgs

ELÉTRICOS

SOPRADOR TÉRMICO

- > Aprovação GS/CE/EMC;
- > Tensão nominal: 230V;
- > Frequência: 50Hz;
- > 2 faixas de temperatura ajustáveis;
- faixa 1 = 1000w, 300L/min a 350"OC;
- faixa 2 = 2.000 W, 500L/min a 500"OC";

Código	Potência
785021	2000W

- > Incluindo ampla gama de acessórios:
- Bocal pontiagudo de 1 unidade;
- Bocal de reversão de 1 unidade;
- Bocal grande angular de 1 unidade;
- Bocal de proteção de borda de 1 unidade;
- > Embalagem: caixa colorida.



LAVADORA DE ALTA PRESSÃO 1400W 1500PSI

- > Aprovação CE;
- > Tensão: 230-240V;
- > Frequência: 50/60 Hz;
- > Pressão máxima: 105Bar (1500psi);
- > Taxa de fluxo: 5,5L/min;
- > Sistema de parada automática;
- > com função autoescorvante;

Código	Potência
794002	1400W

- > Acessórios:
- 1 unidade pistola com bico ajustável;
- 1 unidade de mangueira de alta pressão 5m;
- Tanque de detergente de 1 unidade;
- Conector de entrada de água de 1 unidade;
- Pino de limpeza de 1 unidade;
- > Embalagem: caixa colorida.



LAVADORA DE ALTA PRESSÃO 1700W 2000PSI

- > Aprovação CE;
- > Tensão: 230-240V;
- > Frequência: 50/60Hz;
- > Pressão máxima: 135Bar (2.000 psi);
- > Taxa de fluxo: 5,5L/min;
- > Sistema de parada automática;
- > com função autoescorvante;

Código	Potência
794003	1700W

- > Acessórios:
- 1 unidade pistola com bico ajustável;
- 1 unidade de mangueira de alta pressão 7m;
- Tanque de detergente de 1 unidade;
- Conector de entrada de água de 1 unidade;
- Pino de limpeza de 1 unidade;
- > Embalagem: caixa colorida.





ASPIRADOR (Industrial)

- > Aprovação CE;
- > Potência de entrada: 1200W;
- > Tensão: 220-240V;
- > Frequência: 50/60Hz;
- > Motor de fio de cobre;
- > Tanque de aço inoxidável;
- > Capacidade de poeira: 30L;
- > Fluxo de ar: 1,9m³/min;
- > Pressão de vácuo: 17KPa;
- > Mangueira flexível de 1,5m;
- > 2 peças tubo de plástico;
- > Filtragem de esponja de 1 unidade;
- > 1 conjunto de escova 2 em 1;
- > 1 unidade de boca plana;
- > Cartucho colunar de 1 unidade;
- > Comprimento total do cabo de 2,3m;
- > Filtro HEPA;
- > Limpeza úmida e seca;
- > Embalagem: caixa colorida.

Código	Tamanho
794203	1200W

ASPIRADOR (Industrial)

- > A> Aprovação CE;
- > Potência de entrada: 2x1000W;
- > Tensão: 220-240V;
- > Frequência: 50/60Hz;
- > Motor de fio de cobre;
- > Tanque de aço inoxidável;
- > Capacidade de poeira: 70L;
- > Fluxo de ar: 3m³/min;
- > Pressão de vácuo: 18KPa;
- > Mangueira flexível de 2,5m;
- > 2 peças tubos de metal;
- > 2pcs pincéis quadrados de 40cm;
- > Filtragem de esponja de 1 unidade;
- > 1 conjunto de escova de cabeça redonda;
- > 1 unidade de boca grande e plana;
- > Cartucho colunar de 1 unidade;
- > Comprimento total do cabo de 2,3m;
- > Filtro HEPA;
- > Limpeza úmida e seca;
- > Embalagem: caixa colorida.

Código	Tamanho
794207	2000W



ESCOVAS

ESCOVA ONDULADA COPO M-14 (Industrial)

- > Diâmetro do fio: 0,3 mm;
- > Embalagem: blister duplo.



Código	Tamanho	Fio	Máx. RPM
770003	75mm	M14x2	12,500
770004	100mm	M14x2	8,500

ESCOVA ONDULADA CIRCULAR (Industrial)

- > Diâmetro do fio: 0,3mm;
- > Tamanho do mandril: 22,2 mm;
- > Com anel de 16mm e 13mm;
- > Embalagem: blister duplo.



Código	Tamanho	Max. RPM
770505	125mm	3,750

ESCOVA PINCEL

- > Diâmetro da haste: 6,35 mm (1/4");
- > Embalagem: blister duplo.



Código	Tamanho	Max. RPM
771201	24mm	4,500

CONJUNTO DE ESCOVAS 3 PEÇAS

- > Escovas de ponta de arame de 1" com haste;
- > Escova de arame circular de 2" com haste;
- > Escova copo de 2" com haste;
- > Diâmetro do fio: 0,3 mm;
- > Diâmetro da haste: 6,35 mm (1/4");
- > Embalagem: Blister duplo.



Código
771603

ESCOVA UNIVERSAL

- > Arame de aço;
- > Alça de plástico;
- > Embalagem: etiqueta pendurada.



Código	Tamanho
323010	250mm

ESCOVA DE AÇO

- > Fio reto e preto;
- > Cabo de madeira;
- > Embalagem: etiqueta pendurada.



Código	Tamanho
323505	5 linhas

CONJUNTO DE ESCOVAS 3 PEÇAS

- > 1 unidade de escova de nylon de 180mm;
- > 1 unidade de escova de aço de 180mm;
- > 1 unidade de escova inoxidável de 180mm;
- > Alça de plástico;
- > Embalagem: cartão blister.



Código	Tamanho
323603	180mm

CONJUNTO PONTAS MONTADAS PARA FURADEIRA 5 PEÇAS

- > Máx. RPM: 23.000 RPM;
- > 3 peças óxido de alumínio marrom;
- > 1 unidade de óxido de alumínio rosa;
- > 1 unidade de óxido de alumínio branco;
- > Embalagem: cartão blister.



Código	Tamanho
772005	Ø6x27mm

CORTES

ESTILETE

- > Caixa ABS + TPR;
- > Com lâmina de 1 unidade;
- > Com botão redondo;
- > Sistema de lâmina com travamento manual;
- > Embalagem: cartão blister.



Código	Tamanho
300228	18x100mm

FACA DE LÂMINA SNAP-OFF

- > Caixa ABS + TPR;
- > Com 3 lâminas 18x100mm;
- > Auto-carregamento;
- > Com botão plano;
- > Embalagem: cartão blister.



Código	Tamanho
300418	18x100mm

CONJUNTO DE LÂMINAS 10 PEÇAS

- > Embalagem: caixa plástica com etiqueta colorida.



Código	Tamanho
300818	18x100x0.5mm

LÂMINA (Industrial)

- > Material da lâmina: SK5;
- > Embalagem: cartão blister.



Código	Tamanho
300925	25x140x0.7mm

CONJUNTO DE LÂMINAS 10 PEÇAS

- > Material da lâmina: SK5;
- > 10 peças lâminas;
- > Com furo de 6,5mm;
- > Embalagem: caixa plástica com etiqueta colorida.



Código	Tamanho
301810	61x19x0.6mm

ESTILETE (Industrial)

- > Corpo em liga de alumínio;
- > Material da lâmina: SK5;
- > Com lâminas 5 peças;
- > Embalagem: cartão blister.



Código	Tamanho
301319	61x19mm

ARCO DE SERRA

- > Estrutura em arco em tubo de aço quadrado lacado;
- > Com alça de alumínio;
- > Incluindo lâmina de serra de 1 unidade;
- > Embalagem: cabide de papel.



Código	Tamanho
305312	300mm, 12"

LÂMINA DE SERRA BIMETÁLICA (Industrial)

- > Material: M2+D6A;
- > Número de dentes: 24T;
- > Embalagem 2peças: cabide de papel.



Código	Tamanho
305802	300 x 12mm / 12" x 1/2"

CONJUNTO DE LÂMINAS DE SERRA TICO-TICO PARA MADEIRA 5 PEÇAS (Industrial)

- > T111C;
- > Haste em T;
- > Material: HCS;
- > 8TPI;
- > Corte rápido para aglomerados, compensados, placas de fibra, plástico;
- > Embalagem: cartão de papel sanduíche.



Código	Comprimento total
766008	100mm

CONJUNTO DE LÂMINAS DE SERRA TICO-TICO BIMETÁLICA 5 PEÇAS (Industrial)

- > T118A;
- > Haste em T;
- > Material: HSS;
- > 21TPI;
- > Corte reto para metais finos, metais não ferrosos e alumínio;
- > Embalagem: cartão de papel sanduíche.



Código	Comprimento total
766621	75mm

CORTADOR DE AZULEJOS

- > Lâminas de corte: $\phi 15 \times \phi 6 \times 1,5$ mm;
- > Espessura máxima de corte: 10mm;
- > Embalagem: caixa de cor.



Código	Tamanho
357040	400mm

CORTADOR DE AZULEJOS RESISTENTE (Industrial)

- > Lâminas de corte: $\phi 15 \times \phi 6 \times 1,5$ mm;
- > Espessura máxima de corte: 12mm;
- > Embalagem: caixa de cor.



Código	Tamanho
357160	600mm

LUBRIFICAR

ALMOTOLIA

- > Corpo em ferro revestido a pó laranja;
- > Bico flexível;
- > Bomba robusta em ferro com zincagem;
- > Anel de vedação na tampa;
- > Embalagem: etiqueta colorida.



Código	Tamanho
727530	300ml
727550	500ml

FUNIL

- > Com malha de aço inoxidável;
- > Tubo de extensão: 250mm;
- > Embalagem: saco plástico com etiqueta colorida.



Código	Tamanho
727606	145mm

BOMBA DE GRAXA MANUAL

- > Diâmetro do cano: 220mm;
- > Comprimento da mangueira: - 1800mm;
- > Pressão: 2500si;
- > Material do cano: Aço;
- > Cabo de borracha;
- > Embalagem: caixa de papelão.



Código	Tamanho
729510	16kgs

BOMBA DE GRAXA (Industrial)

- > Material: Aço;
- > Mão de plástico confortável;
- > Com mangueira flexível de 1 unidade de 300mm;
- > Com mangueira de aço de 1 unidade de 150mm;
- > Embalagem: caixa colorida.



Código	Capacidade	Máx
728050	400cc	8500PSI

TUBO FLEXÍVEL PARA PISTOLA DE GRAXA

- > Combine com WOKIN 728050;
- > Embalagem: polybag com cabide de papel.



Código	Tamanho
728230	8x300mm

FIXAÇÃO

MORSA DE BANCADA (Industrial)

- > Base giratória com bigorna;
- > Mordentes temperados;
- > Embalagem: caixa de cor.

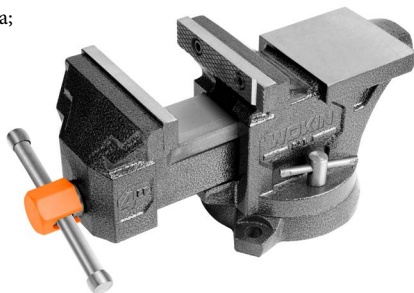

Código	Tamanho
106204	4"
106206	6"
106208	8"

GRAMPO C

- > Barra revestida em pó laranja;
- > Barra de rosca zincada;
- > Embalagem: manga colorida.



Código	Tamanho
106403	3"
106404	4"
106406	6"

GRAMPO F (Industrial)

- > Barra niquelada, barra de rosca com acabamento preto;
- > Punho de plástico de dois componentes;
- > Embalagem: etiqueta colorida.



Código	Tamanho
106806	50x150mm
106810	50x250mm
106912	120x300mm
106920	120x500mm
106932	120x800mm
106940	120x1000mm

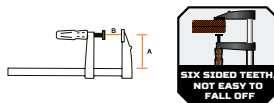

GRAMPO F

- > Barra niquelada, barra de rosca zincada;
- > Cabo de madeira;
- > Embalagem: etiqueta colorida.



Código	Tamanho
106606	50x150mm
106610	50x250mm
106712	120x300mm
106720	120x500mm
106732	120x800mm
106740	120x1000mm

GRAMPO AUTOMÁTICO

- > Corpo em plástico rígido;
- > Barra com acabamento preto;
- > Almofadas macias que não deixam marcas;
- > Embalagem: etiqueta pendurada.

Código	Tamanho
107206	6"
107212	12"
107218	18"
107224	24"



Constrúsul
24ª Feira Internacional da Construção

23 a 26
JULHO
2024

FIERGS
PORTO ALEGRE-RS

Terça a Sexta: 13h às 21h

Foi um sucesso em 2023, estaremos de volta em 2024!
ESPERAMOS POR VOCÊ!



WOKIN

Centro de Eventos Fiergs

Bellko

DISTRIBUIDORA

LUZ DE TRABALHO

- > Aprovação CE;
- > Bateria: bateria recarregável de íon de lítio de 1 unidade (3,7 V/2000 mAh);
- > Brilho: 300 lúmens (máx.) 100 lúmens (mín.);
- > Tempo de execução de alta luminosidade de 2,5 horas;
- > Tempo de execução de 6H com pouca luz;
- > Com carregador USB;
- > Suporte ajustável;
- > Com ímãs fortes na parte traseira e inferior;
- > Peso líquido: 250g;
- > Embalagem: blister duplo.



Código	Brilho
604103	280x56x35mm

LÂMPADA DE TRABALHO

- > Aprovação CE;
- > AC220-240V, 60W;
- > Corpo em ferro com gancho, cabo em PP e soquete cerâmico E27;
- > Plugue de dois pinos com cabo de alimentação H03VV-F de 5m 2x0,75mm², certificado VDE;
- > Embalagem: polybag com cabide de papel.



Código	Tamanho
605005	60W

HOLOFOTE LED 20V LI-ION SEM BATERIA (Industrial)

- > Tensão da bateria: 20V;
- > Potência do LED: 20W;
- > Número de LEDs: 84;
- > Lúmens: 3000Lm (alto) /2000Lm (médio) /1000Lm (baixo), saída: 5V 1A;
- > Aprovação CE;
- > Design compacto;
- > Suporte giratório;
- * Bateria/carregador não incluído;
- > Embalagem: caixa colorida.



Código	Tamanho
626012	20V

LUZ DE CABEÇA 7 LED BRANCA

- > Material principal: ABS;
- > Multifunção: 1LED, 3LED, 7LED;
- > Alcance: 10m;
- > Tipo de bateria: 3 pilhas AAA (não incluídas);
- > Embalagem: blister duplo.



Código	Tamanho
601007	50 lúmens

MEDIÇÃO

TRENA

- > A precisão pode chegar até MID classe 2;
- > Com função de 3 botões de parada;
- > Com toda capa de borracha;
- > Com lâmina métrica e em polegadas;
- > Embalagem: etiqueta colorida com cartão de papel.



Código	Tamanho
500803	3M/10ft×16mm
500805	5M/16ft×19mm
500808	8M/26ft×25mm

TRENA MILIMÉTRICA E POLEGADAS (Industrial)

- > A precisão pode chegar até MID classe 2;
- > Impressão em escala métrica e em polegadas de dupla face;
- > Duplo gancho de lâmina;
- > Fita pintada em acrílico não tóxico de alta qualidade;
- > Espessura da lâmina da escala: 0,12 mm;
- > Função de travamento automático, trava automaticamente, fácil de usar;
- > Caixa em ABS coberta com TPR, sensação confortável de segurar e resistente a impactos;
- > Embalagem: Blister duplo e caixa colorida.



Código	Tamanho	Ext. Máx.
500405	5mx19mm/16ftx3/4"	1.6m
500408	8mx25mm/26ftx1"	2.3m

TRENA (Industrial)

- > A precisão pode até MID classe 2;
- > Impressão em escala métrica frente e verso;
- > Gancho duplo da lâmina;
- > Fita pintada acrílica não tóxica de alta qualidade;
- > Espessura da lâmina da balança: 0,12 mm;
- > Função de bloqueio automático, fácil de usar;
- > Estojo ABS coberto com TPR, sensação confortável de segurar e resistente a impactos;
- > Embalagem: blister duplo e caixa colorida.



Código	Tamanho
500455	5mx19mm
500458	8mx25mm

TRENA (Industrial)

- > A precisão pode até MID classe 2;
- > Material: caixa ABS coberta com TPR;
- > Sensação de fixação confortável e resistente a impactos;
- > Revestimento de ambos os lados Nylon da lâmina;
- > Botão de parada manual poderoso;
- > Com lâmina métrica e em polegadas;
- > Embalagem: etiqueta colorida com cartão PP.



Código	Tamanho
500110	10m/33FTX25mm

TRENA

- > Com apenas lâmina métrica;
- > Embalagem: etiqueta colorida com caixa de exibição.



Código	Tamanho
500205	5mx19mm

TRENA DE FIBRA DE VIDRO

- > Caixa de plástico ABS com alça de enrolamento nivelada;
- > Com lâmina métrica e em polegadas;
- > Embalagem: caixa colorida.



Código	Tamanho
500720	20m/65ftx13mm
500730	30m/100ftx13mm
500750	50m/165ftx13mm

NÍVEL

- > Estrutura de alumínio;
- > Espessura: 1 mm;
- > Com 3 bolhas;
- > Embalagem: encolher.



Código	Tamanho
505204	40cm, 16"
505206	60cm, 24"
505208	80cm, 32"

NÍVEL MAGNÉTICO (Industrial)

- > Estrutura em alumínio resistente;
- > Espessura: 1,5mm;
- > Precisão: 0,5 mm/m;
- > Três frascos: 90°, 180°, 45°;
- > Duas superfícies fresadas;
- > Cabo de borracha humanizado;
- > Tampas anti-choque;
- > Embalagem: encolher.



Código	Tamanho
506404	40cm, 16"
506406	60cm, 24"
506408	80cm, 32"
506410	100cm, 40"
506412	120cm, 48"

ESQUADRO DE ALUMÍNIO (Industrial)

- > Corpo em aço inoxidável (2Cr13);
- > Base de alumínio;
- > Largura: 36mm;
- > Espessura: 1,0mm;
- > Embalagem: cabide de papel com saco de PVC.

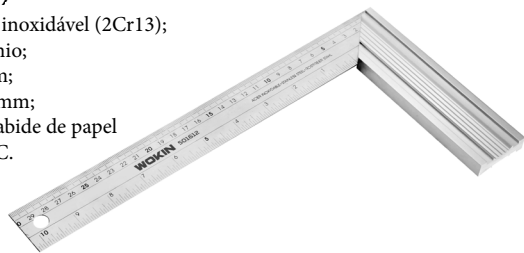

Código	Tamanho
501614	350mm,14"
501616	400mm,16"

ESQUADRO MARCENEIRO

- > Acabamento revestido a pó;
- > Espessura: 2,0 mm;
- > Embalagem: etiqueta colorida.

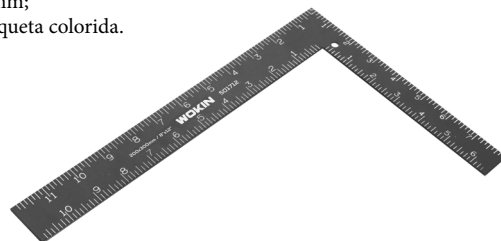

Código	Tamanho
501712	200×300mm/8"x12"
501724	400×600 mm/16"x24"

TRENA LASER (Industrial)

- > Faixa de medição: 0,05 – 60m;
- > Precisão de medição: $\pm 1,5$ mm;
- > Aprovação CE;
- > Tipo de laser: 630-670nm, <1mW, Classe 2;
- > Tamanho: 112*50*25mm;
- > Funções: Mede distância/área/volume / Indireto-Pitágoras / adicionar, subtrair /alterar ponto de partida/99 memórias/medição contínua;
- > Precisão de medição: $\pm 1,5$ mm;
- > Unidades de medição: m / pés / pol.;
- > Tipo de bateria: 2x1,5v AAA;
- > Resistência a quedas;
- > Com 2 bolhas, resp horizontal e vertical;
- > Tela grande de 2 polegadas (branco sobre preto);
- > Com 1 bolsa de lona;
- > Embalagem: caixa colorida.

Código
507106



NÍVEL LASER AUTONIVELANTE DE 5 LINHAS - LASER VERDE (Industrial)

- > Unidade laser: Osarm;
- > Comprimento de onda: feixe verde de 520 nm;
- > Precisão do feixe: Linha H/V ± 3 mm/10m;
- > Ângulo expandido: H&V 150° e 120°;
- > Máx. distância de trabalho: 30m;
- > Fonte de alimentação: bateria de lítio;
- > Taxa de proteção contra ingresso: IP54;
- > Temperatura operacional: -10°C – +50°C;
- > Temperatura de armazenamento: -20°C – +70°C;
- > Acessórios:
 - Bateria de lítio de 1 unidade;
 - Carregador USB tipo c de 1 unidade;
 - 1peça óculos verdes;
 - 1 unidade de caixa de plástico;
- > Modo de trabalho comutável:Vertical e horizontal;
- > Embalagem: caixa de molde de sopro.

Código	Comprimento de onda
507605	Feixe verde



TRIPÉ PARA NÍVEL (Industrial)

- > Material: Alumínio;
- > Altura máxima de operação: 1425mm,56";
- > Altura fechada 595mm;
- > Faixa de estiramento: 280mm;
- > Parafuso 5/8" -1/4";
- > Altura extensível, para expandir o tripé para trabalhar em diferentes alturas variando de 21,5 a 56 pol. (545-1425mm);
- > Manivela de ajuste, use-a para ajuste preciso de altura;
- > Base ajustável e estável, gire, ajuste e aperte o produto para aplicações de medição estáveis;
- > Pernas dobráveis e leves;
- > Embalagem: em uma bolsa de lona, torna o tripé fácil de transportar e armazenar.

Código	Altura máx. de operação
507915	1425mm, 56"



AMPERIMETRO DIGITAL(Alicate Amperimetro)

- > APROVAÇÃO CE;
- > IEC-61010 CAT III(600V);
- > Grande display LCD de 1-2/3";
- > Retenção de dados: contagens de 1999;
- > Corrente CA: 2/20/200/600A \pm (3,0% +10);
- > Tensão CA: 2/20/200/600V \pm (1,2% +5);
- > Tensão CC: 200mV/2/20/200/600V \pm (1% +2);
- > Resistência: 200 Ω /2k Ω /20k Ω /200k Ω /2M Ω /20M Ω \pm (2,0% +5);
- > Verificação do diodo aprox: 1,5V;
- > Dimensão: 280*78*35mm, tamanho máximo de abertura: 24mm;
- > Peso líquido: 250g;
- > Pilhas: 2 * AAA (1,5 V) incluídas;
- > Cabo de teste: Plugue dobrável preto e vermelho;
- > Embalagem: caixa colorida.



Código	Tamanho
551008	9"

MULTÍMETRO DIGITAL

- > Aprovado pela CE;
- > IEC61010 600V CATIII;
- > LCD de 31/2 dígitos, leitura máxima de 1999;
- > Grande display LCD;
- > Indicação de bateria fraca;
- > Proteção contra sobrecarga;
- > Modo de retenção de dados;
- > Desligamento automático;
- > ESPECIFICAÇÕES
- > Tensão CC: 200m/2/20/200/600V;
- > Tensão CA: 200/600V;
- > Corrente CC: 400 μ /2m/20m/250m/10A;
- > Resistência: 200/2k/20k/200k/2M Ω ;
- > Embalagem: caixa colorida.



Código
551000

PNEUMÁTICOS

CHAVE DE IMPACTO DE AR (Industrial)

- > Unidade encaixe: 1/2";
- > O martelo duplo proporciona mais torque e menos vibração;
- > Pressão de ar operacional: 6,2BAR (90PSI);
- > Consumo médio de ar: 120L/min (com regularizador de 5 velocidades);
- > Entrada de ar: 1/4";
- > Mangueira de ar: 3/8";
- > Torque máximo: 1000NM "(735FT-LB)";
- > Velocidade livre: 6000 rpm;
- > Peso líquido: 2,76KGS;
- > Acessórios:
 - 1 unidade de acoplador rápido tipo europeu;
 - 1 unidade de acoplador rápido tipo japonês;
 - 1 unidade de acoplador rápido tipo americano;
- > Embalagem: caixa colorida.

Código	Tamanho	Máx. Torque
805010	1/2"	1000Nm

WOKIN

CHAVE DE IMPACTO DE AR (Industrial)

- > Aprovado pela CE;
- > Unidade encaixe: 1/2";
- > O martelo duplo proporciona mais torque e menos vibração;
- > Pressão de ar operacional: 6,2BAR (90PSI);
- > Consumo médio de ar: 120L/min (com regularizador de 5 velocidades);
- > Entrada de ar rosca fêmea G1/4";
- > Mangueira de ar: 3/8";
- > Torque máximo: 640NM (470FT-LB);
- > Velocidade livre: 7500 rpm;
- > Peso líquido: 2,76KGS;
- > Acessórios:
 - 1 unidade de acoplador rápido tipo europeu;
 - 1 unidade de acoplador rápido tipo japonês;
 - 1 unidade de acoplador rápido tipo americano;
- > Embalagem: caixa colorida.



Código	Tamanho	Máx. Torque
805064	1/2"	640Nm

PISTOLA DE AR

- > Aprovação CE;
- > Adequado para limpeza de líquidos, limalhas e poeira durante;
- > Fabricação ou montagem;
- > Acessórios:
 - 1 unidade de acoplador rápido tipo europeu;
 - 1 unidade de acoplador rápido tipo japonês;
 - 1 unidade de acoplador rápido tipo americano;
- > Embalagem: cartão blister.



Código	Comprimento do bico
811020	25mm

MANGUEIRA DE AR

- > Aprovação CE;
- > Diâmetro interno: 6mm;
- > Diâmetro externo: 8mm;
- > Pressão máxima de trabalho: 10Bar (145psi);
- > Entrada de ar rosca fêmea G1/4";
- > Embalagem: enrolar com etiqueta colorida.



Código	Tamanho
815010	10m
815015	15m

MÁSCARA DE SOLDA

- > Concha resistente a impactos;
- > Tamanho do vidro: 108x50x3mm;
- > Embalagem: polybag com etiqueta colorida.



Código

589500

MÁSCARA DE SOLDADOR AUTOMÁTICA (Industrial)

- > Aprovado pela CE;
- > Tamanho do filtro: 110x90x9mm;
- > Área de visualização: 93X43mm;
- > Estado de luz: DIN.4;
- > Estado escuro: DIN.9-13;
- > Tempo(s) de comutação: 1/25000;
- > Tempo de atraso: 0,2-0,8s contínua ajustável;
- > Fonte de alimentação: células solares e baterias de lítio;
- > Ligar/desligar: Totalmente automático;
- > Botão de sombra: Fora;
- > Sensibilidade: Ajustável;
- > Adequado para soldadores ARC, TIG, MIG, Spot, Micro, Wire, AC, DC e Plasma e cortadores de plasma;
- > Embalagem: caixa colorida.



Código

589700

LUVAS DE SOLDADOR

- > Material: Couro dividido de vaca;
- > Alongado para melhor proteção;
- > Embalagem: cabide de papel.



Código

588010

Tamanho

10(XL)

PORTA ELETRODO

- > Aprovado pela CE;
- > Material: ferro superior, latão inferior;
- > Embalagem: caixa colorida.



Código

582030

Cap.de Amp.

300A

Eletrodos

5/64"-1/4"(2.0mm-6.35mm)

Comprimento

250mm

582050

500A

3/32"-3/8"(2.5mm-9.5mm)

260mm

GARRA NEGATIVA

- > Material do cabo: Ferro cromado;
- > Material da pinça: Latão;
- > Embalagem: caixa colorida.



Código

583030

Capac.de Aplicador

300A

Grossura

0.7mm

Comprimento

170mm

MARTELO DE SOLDA

- > Aço carbono forjado;
- > Alça de mola;
- > Embalagem: etiqueta colorida.



Código

587503

Tamanho

300g

SOQUETES

CATRACA REVERSÍVEL (Industrial)

- > Cr-Mo;
- > Acabamento acetinado;
- > Punho de catraca de dois componentes, 72T, engrenagem CrV, liberação rápida;
- > Embalagem: cabide de plástico.



Código	Tamanho
153230	1,2"

BARRA FLEXÍVEL

- > unidade de 1/4";
- > Embalagem: cartão blister.



Código	Tamanho
154108	200mm

JUNTA UNIVERSAL (Industrial)

- > CrV;
- > Acabamento acetinado;
- > Embalagem: cabide de plástico com etiqueta colorida.



Código	Tamanho
154012	1/2"
154014	1/4"
154038	3/8"

SOQUETE 1/2", CRV (Industrial)

- > Material: 50BV30, tratamento térmico;
- > De acordo com DIN3124, ISO2725-1;
- > Chave quadrada de 1/2" conforme DIN3120, ISO1174, com ranhura de retenção de esfera;
- > Operado manualmente, polido, com jato de areia, cromado;
- > Embalagem: cabide de plástico.

Código	Tamanho
154508	8mm
154509	9mm
154510	10mm
154511	11mm
154512	12mm
154513	13mm
154514	14mm
154515	15mm
154516	16mm
154517	17mm
154518	18mm
154519	19mm
154520	20mm
154521	21mm
154522	22mm
154523	23mm
154524	24mm
154527	27mm
154530	30mm
154532	32mm



BARRA EXTENSORA (Industrial)

- > CrV;
- > Acabamento acetinado;
- > Embalagem: cabide de plástico.



Código	Tamanho
153402	1/4"x50mm(2")
153404	1/4"x100mm(4")
153605	1/2"x125mm(5")
153610	1/2"x250mm(10")

BARRA DE FORÇA (Industrial)

- > CrV;
- > Acabamento acetinado;
- > Embalagem: cabide de plástico.

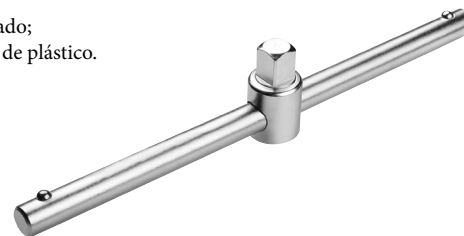

Código	Tamanho
153705	1/4"x115mm(4.5")
153806	3/8"x160mm(6")
153910	1/2"x250mm(10")

SOQUETE LONGO 1/2" (Industrial)

- > Material: 50BV30, tratamento térmico;
- > De acordo com DIN3124, ISO2725-1;
- > Chave quadrada de 1/2" conforme DIN3120, ISO1174, com ranhura de retenção de esfera;
- > Operado manualmente, polido, com jato de areia, cromado;
- > Embalagem: cabide de plástico.

Código	Tamanho
154608	8mm
154609	9mm
154610	10mm
154611	11mm
154612	12mm
154613	13mm
154614	14mm
154615	15mm
154616	16mm
154617	17mm
154618	18mm
154619	19mm
154620	20mm
154621	21mm
154622	22mm
154623	23mm
154624	24mm
154627	27mm
154630	30mm
154632	32mm



BARRA DE EXTENSÃO DE IMPACTO DE 1/2" (Industrial)

- > Material: CrMo, tratado termicamente;
- > Quimicamente molibdênio para proteção contra corrosão;
- > Ideal para chaves de impacto pneumáticas, elétricas ou manuais;
- > Embalagem: cabide de plástico com etiqueta colorida.



Código	Tamanho
231105	5"/125mm

CONJUNTO DE SOQUETES DE IMPACTO 1/2" 10 PEÇAS (Industrial)

- > Material: CrMo, tratado termicamente;
- > Quimicamente molibdênio para proteção contra corrosão;
- > Ideal para chaves de impacto pneumáticas, elétricas ou manuais;
- > Embalagem: cabide de plástico com etiqueta colorida.



Código	Tamanho
232010	10, 12, 13, 14, 15, 17, 19, 21, 22, 24mm

SOQUETE DE IMPACTO 1/2" (Industrial)

- > Material: CrMo, tratado termicamente;
- > Soquete de 6 pontos;
- > Quimicamente molibdênio para proteção contra corrosão;
- > Ideal para chaves de impacto pneumáticas, elétricas ou manuais;
- > Embalagem: cabide de plástico com etiqueta colorida.

Código	Tamanho
230010	10mm
230011	11mm
230012	12mm
230013	13mm
230014	14mm
230015	15mm
230016	16mm
230017	17mm
230018	18mm
230019	19mm
230020	20mm
230021	21mm
230022	22mm
230023	23mm
230024	24mm
230027	27mm
230030	30mm
230032	32mm



CONJUNTO DE SOQUETES 14 PEÇAS

- > SAE: 3/16", 1/4", 9/32", 5/16", 11/32", 3/8", 7/16";
- > MÉTRICO: 5,5,5,6,7,8,10,12mm;
- > Tratamento térmico;
- > Embalagem: blister duplo.



Código	Tamanho
223514	

JUNTA UNIVERSAL DE IMPACTO 1/2" (Industrial)

- > Material: CrMo, tratado termicamente;
- > Quimicamente molibdênio para proteção contra corrosão;
- > Ideal para chaves de impacto pneumáticas, elétricas ou manuais;
- > Embalagem: cabide de plástico com etiqueta colorida.



Código	Tamanho
231312	1/2"

ADAPTADOR DE IMPACTO (Industrial)

- > Material: CrMo, tratado termicamente;
- > Quimicamente molibdênio para proteção contra corrosão;
- > Ideal para chaves de impacto pneumáticas, elétricas ou manuais;
- > Embalagem: cabide de plástico com etiqueta colorida.



Código	Tamanho
231412	1/2" F x 3/4" M

CONJUNTO DE TOMADA DE IMPACTO 3 PEÇAS 1/2" (INDUSTRIAL) (Industrial)

- > Material: CrMo, tratado termicamente;
- > Com capa de proteção PP;
- > Superfície com tratamento de oxidação de cor: 17mm - azul, 19mm - dourado, 21mm - vermelho;
- > Ideal para chaves de impacto pneumáticas, elétricas ou manuais;
- > Embalagem: caixa de plástico com caixa colorida.



Código	Tamanho
233003	17, 19, 21mm

SOQUETE DE IMPACTO 3/4" (Industrial)

- > Material: CrMo, tratado termicamente;
- > Soquete de 6 pontos;
- > Quimicamente molibdênio para proteção contra corrosão;
- > Ideal para chaves de impacto pneumáticas, elétricas ou manuais;
- > Embalagem: cabide de plástico com etiqueta colorida.

Código	Tamanho	Comprimento
233221	21mm	90mm
233222	22mm	90mm
233223	23mm	90mm
233224	24mm	90mm
233225	25mm	90mm
233226	26mm	90mm
233227	27mm	90mm
233230	30mm	90mm
233234	34mm	90mm
233236	36mm	90mm



MARTELOS

MARTELO DE MECÂNICO

- > Cabeça do martelo de aço especial para ferramentas;
- > Preto pintado, tratamento térmico;
- > Cabo de fibra de vidro;
- > Embalagem: etiqueta colorida.

ERGO HANDLE



Código	Tamanho
250202	200g
250205	500g

DROP FORGED

MARTELO DE APEDREJAMENTO

- > Martelo de aço especial forjado para ferramentas;
- > Pintado de preto, tratamento térmico;
- > Cabo de madeira;
- > Embalagem: etiqueta colorida.



Código	Tamanho
250310	1000g
250315	1500g
250320	2000g

MARRETA AÇO

- > Martelo de aço especial forjado para ferramentas;
- > Pintado de preto, tratamento térmico;
- > Cabo de fibra de vidro;
- > Embalagem: etiqueta colorida.



Código	Tamanho
250410	1000g
250415	1500g
250420	2000g

MARRETA

- > Canhão-martelo em aço carbono forjado;
- > Pintado de preto, tratamento térmico;
- > Cabo em fibra de vidro 900mm, longo;
- > Embalado com etiqueta colorida.



Código	Tamanho
250650	5kgs

MARTELO DE BOLA PEIN

- > Martelo de aço especial forjado para ferramentas;
- > Tratamento térmico, retificado polido;
- > Cabo de fibra de vidro;
- > Embalagem: etiqueta colorida.



Código	Tamanho
251008	8OZ, 225g
251016	16OZ, 450g
251024	24OZ, 675g

MARTELO DE GARRA

- > Cabeça do martelo de aço especial para ferramentas;
- > Tratamento térmico, polido;
- > Cabo de fibra de vidro;
- > Embalagem: etiqueta colorida.



ERGO HANDLE

Código	Tamanho
251208	8OZ(23mm/225g)
251216	16OZ(29mm/450g)
251220	20OZ(31mm/650g)

DROP FORGED

MARTELO DE GARRA, TIPO BRITÂNICO

- > Martelo de aço especial forjado para ferramentas;
- > Tratamento térmico, retificado polido;
- > Cabo de fibra de vidro;
- > Embalagem: etiqueta colorida.



Código	Tamanho
251425	25mm
251427	27mm

MARTELO DE BORRACHA

- > Martelo de borracha;
- > Cabo de fibra de vidro;
- > Embalagem: etiqueta colorida.



ERGO HANDLE

Código	Tamanho
251608	8OZ(220g)
251616	16OZ(450g)
251624	24OZ(675g)

DROP FORGED

WOKIN

JARDIM

MACHADINHO

- > Aço especial para ferramentas;
- > Preto pintado, tratamento térmico;
- > Cabo de fibra de vidro;
- > Embalagem: etiqueta colorida.



ERGO HANDLE



DROP FORGED

Código	Tamanho
253206	600g

SERRA DOBRÁVEL

- > Lâmina 7TPI 65Mn;
- > Com cabo de plástico bicomponente;
- > Embalagem: cartão blister.



Código	Tamanho
310012	180mm

TESOURA DE CORTE

- > Cabo em tubo de aço com pega suave;
- > Punhos de PVC;
- > Embalagem: saco de PVC.



Código	Tamanho	Máx. tampa de corte
311830	750mm, 30"	44.4mm, 1-3/4"

TESOURA DE SEBRE

- > Cabo em tubo de aço com pega suave;
- > Punhos de PVC;
- > Embalagem: saco de PVC.



Código	Tamanho
311922	550mm, 22"

TESOURA DE PODA PADRÃO BYPASS

- > Lâminas de aço inoxidável com alças macias e trava de travamento;
- > Embalagem: cartão blister.



Código	Tamanho	Máx. Tampa de corte
312007	185mm, 7.5"	12.7mm, 1/2"

CONJUNTO DE 4 PEÇAS CONECTOR DE MANGUEIRA

- > 1 peça conector de mangueira de 1/2";
- > 1 peça conector de mangueira de 1/2" com batente;
- > 1pc 1/2"x3/4" adaptador de torneira;
- > 1 peça bico de pulverização de 8 padrões;
- > Embalagem: cartão de pele.

4 PEÇAS



Código
572950

DIVERSOS

SUORTE DE LIXA DE PLÁSTICO

- > Caixa ABS;
- > Placa inferior VA;
- > Embalagem: saco plástico com cabide de papel.



Código	Tamanho
323702	210x105mm

CONJUNTO DE FOLHAS DE LIXAS 10 PEÇAS

- > Para operações manuais WET;
- > Tamanho: 230x280mm(9"x11");
- > Abrasivo de carboneto de silício ligado a resina;
- > Embalagem: 10 unidades embaladas em um saco de papel colorido.



Código	Grão
324002	80#
324004	120#
324006	180#
324008	240#
324012	400#
324014	600#
324016	1000#
324017	1200#
324019	2000#

EXTRATOR DE ENGRENAGEM DE 3 MANDÍBULAS (Industrial)

- > 3 mandíbulas, CRV;
- > Aço ferramenta especial forjado com tratamento endurecido;
- > Tratamento de superfície cromado;
- > Tópico: Preto acabado;
- > Embalagem: caixa colorida.



Código	Tamanho
731503	3"
731504	4"
731506	6"
731508	8"

INFLADOR DE PNEUS (COMPRESSOR DE AR)

- > Aprovação CE;
- > Entrada: CC 12V;
- > Máx. Potência: 120watts;
- > Fluxo de ar:30L/MIN;
- > Pressão máxima: 100PSI;
- > Encha um pneu normal em 5-6 minutos;
- > Medidor analógico, único cilindro de 30mm;
- > 4 peças LED para iluminação;
- > Mangueira de ar de 77cm;
- > Cabo de isqueiro de 3m com ficha;
- > Três adaptadores de inflador + um fusível;
- > Tamanho do produto: C 17 * L 9 * A 14,5cm;
- > Caixa colorida da embalagem.



Código
734001

BANQUETA DE MECÂNICO AJUSTÁVEL

- > Dimensão total: 42 (C) x 42 (L)cm;
- > Altura do assento ajustável de 40 a 54cm;
- > Tamanho inferior: 410x410mm;
- > Tamanho do chassi de plástico removível: - 185x212x34mmx4peças;
- > Assento acolchoado em espuma com diâmetro da base: 300mm;
- > Com 4 rodas de 2,5";
- > Capacidade de carga: 300 libras;
- > Materiais: PP + AÇO + couro PVC + espuma PE;
- > Embalagem: caixa ondulada.



WOKIN
WOKIN
WOKIN

Código	Tamanho
739530	16kgs

CABO DE REFORÇO

- > 16mm², 220A;
- > GS APROVADO;
- > Embalagem: saco de PVC.



Código	Tamanho
733503	3M

PULSO MAGNÉTICO

- > Cinto de poliéster 1680D de alta qualidade;
- > 6 ímãs integrados com força supermagnética;
- > Adequado para trabalhos em altura, reparação automóvel, trabalhos individuais, decoração, parafusos, chaves, alicates, chave de fendas;
- > Embalagem: Blister duplo.



Código Tamanho
724014 70x350mm

TAÇA DE PEÇAS MAGNÉTICAS

- > Magnetismo: 1000-1200 Gauss;
- > Para armazenar porcas, cavilhas, parafusos, etc. durante o trabalho;
- > A tigela possui base magnética revestida de PVC para fixação em objetos metálicos, como carrocerias de veículos, caixas de ferramentas, etc;
- > Embalagem: caixa colorida.



Código Tamanho
724206 150mm, 6"

CHAVE DE RODA

- > CrV;
- > Revestido a pó;
- > O design cruzado fornece alavancagem e troque extras;
- > Embalagem: cabide de plástico.

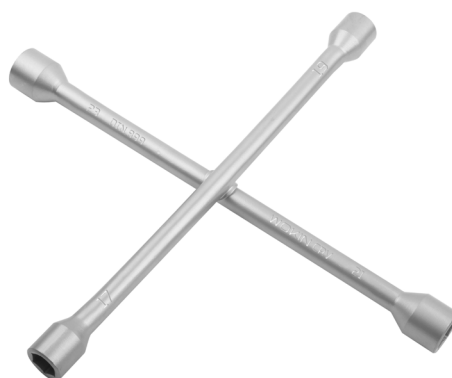

Código Tamanho
152114 14" 17x19x21x23mm

GRAMPEADOR 3 MODOS E REMOVEDOR DE GRAMPOS (Industrial)

- > 1 peça de pistola de grampo de 3 vias pesada;
- > Grampos compatíveis: rápido 140, seta T50, seta T18, rápido 28, esco 300;
- > 1 peça de removedor de grampeador;
- > Conjunto com 500 peças de grampos de 1,2*8 mm, 500 peças de grampos de cabo de 1,2*12 mm, 500 peças de pregos unhas brasas 1,2*10 mm;
- > Embalagem: caixa de plástico.

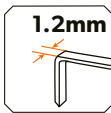

Código
217301

SUPORTE ESMIRILHADEIRA

- > Para uso com rebarbadoras angulares de 100mm / 110mm / 125mm;
- > Adequado para rebarbadoras WOKIN 784476/ 784776/ 784707/ 784685/ 784621 784923/784924/851507;
- > Tamanho total: 240x190x290mm;
- > Tamanho da base: 240x190mm;
- > Peso líquido: 2,8kg;
- > Corpo fundido em alumínio;
- > O ângulo de fixação pode ser ajustado de 0-45°;
- > Embalagem: caixa colorida.

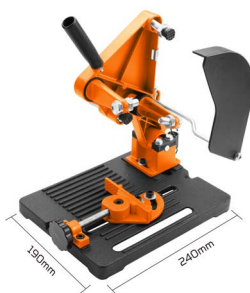

Código Tamanho
107705 100/115/125mm

SUPER COLA CARTELA 12 PEÇAS

- > Material: cola 100% pura;
- > Vincule-se em 5 segundos;
- > Peso líquido: 3g;
- > Garantia de dois anos;
- > Tampa de bala para fácil utilização;
- > Cor: Transparente;
- > Aplicação: Plásticos, couro, metal, cerâmica e madeira;
- > 12 unidades/conjunto;
- > Embalagem: cartão de pele.



Código Peso líquido
654603 3g

SUMÁRIO

WOKIN	Página	WOKIN	Página	WOKIN	Página	WOKIN	Página	WOKIN	Página	WOKIN	Página	WOKIN	Página
100007	23	106406	53	150527	34	152508	35	154618	59	207209	37	230030	60
100008	23	106606	53	150528	34	152510	35	154619	59	207309	38	230032	60
100106	24	106610	53	150529	34	152512	35	154620	59	207509	38	231105	60
100206	23	106712	53	150530	34	153513	35	154621	59	207609	38	231312	60
100208	23	106720	53	150532	34	152514	35	154622	59	207809	38	231412	60
100306	23	106732	53	150706	35	152517	35	154623	59	207909	39	232010	60
100510	24	106740	53	150708	35	152519	35	154624	59	208218	39	233003	60
100903	23	106806	53	150710	35	153230	59	154627	59	208318	38	233221	60
101006	23	106810	53	150712	35	153402	59	154630	59	208510	38	233222	60
101008	23	106912	53	150714	35	153404	59	154632	59	208613	38	233223	60
101106	24	106920	53	150716	35	153605	59	154810	19	208708	38	233224	60
101107	24	106932	53	150718	35	153610	59	154820	19	208808	39	233225	60
101206	24	106940	53	150720	35	153705	59	154830	19	209008	39	233226	60
101406	24	107206	53	150722	35	153806	59	155146	17	209509	22	233227	60
101510	24	107212	53	150724	35	153910	59	155222	18	210102	28	233230	60
102709	24	107218	53	150725	35	154012	59	155424	19	210310	28	233232	60
102710	24	107224	53	150730	35	154014	59	155545	17	210315	28	233234	60
102807	25	107705	64	150808	21	154038	59	155694	18	210320	28	233236	60
102908	25	108001	34	150812	21	154108	59	155797	15	210325	28	250202	61
103010	25	108002	34	150908	21	154508	59	155815	16	210327	28	250205	61
103110	26	150010	34	151012	21	154509	59	155913	14	210330	28	250310	61
103410	26	150012	34	151509	35	154510	59	156815	20	210340	28	250315	61
103718	27	150015	34	151510	35	154511	59	157522	35	210802	28	250320	61
103724	27	150018	34	151511	35	154512	59	157524	35	212003	28	250410	61
103818	27	150236	34	151512	35	154513	59	157526	35	212232	20	250415	61
103824	27	150238	34	151513	35	154514	59	157531	35	212333	28	250420	61
103830	27	150240	34	151514	35	154515	59	157543	35	215110	26	250650	61
103836	27	150242	34	151515	35	154516	59	200033	36	215210	26	251008	61
104012	34	150506	34	151516	35	154517	59	200066	36	217301	64	251016	61
104014	34	150507	34	151517	35	154518	59	200233	36	222660	28	251024	61
104018	34	150508	34	151518	35	154519	59	200254	36	222903	22	251208	61
104024	34	150509	34	151519	35	154520	59	200261	37	223112	22	251216	61
104036	34	150510	34	151520	35	154521	59	200312	36	223514	60	251220	61
104110	34	150511	34	151521	35	154522	59	200266	36	230010	60	251425	61
104112	34	150512	34	151522	35	154523	59	200804	37	230011	60	251427	61
104114	34	150513	34	151523	35	154524	59	200806	37	230012	60	251608	61
104118	34	150514	34	151524	35	154527	59	200808	37	230013	60	251616	61
104124	34	150515	34	151608	35	154530	59	200822	37	230014	60	251624	61
104136	34	150516	34	151610	35	154532	59	200902	37	230015	60	252907	22
104507	25	150517	34	151612	35	154608	59	201805	36	230016	60	253206	62
104607	25	150518	34	151613	35	154609	59	202502	36	230017	60	300228	50
104707	25	150519	34	151614	35	154610	59	202604	36	230018	60	300418	50
104807	25	150520	34	151617	35	154611	59	202706	36	230019	60	300818	50
104907	25	150521	34	151619	35	154612	59	202808	36	230020	60	300925	50
106204	53	150522	34	151622	35	154613	59	205706	37	230021	60	301810	50
106206	53	150523	34	151624	35	154614	59	205806	36	230022	60	301319	50
106208	53	150524	34	151807	21	154615	59	206638	20	230023	60	302710	42
106403	53	150525	34	151907	21	154616	59	206741	20	230024	60	302810	42
106404	53	150526	34	152114	64	154617	59	206842	20	230027	60	302910	42

SUMÁRIO

WOKIN Página	WOKIN Página	WOKIN Página	WOKIN Página	WOKIN Página	WOKIN Página	WOKIN Página
304314 26	500750 55	561602 41	629302 10	750495 29	752408 30	763111 44
305312 50	500803 55	561603 41	629304 10	750455 29	752410 30	763118 44
305802 51	500805 55	561702 41	654603 64	750460 29	752412 30	763218 34
310012 62	500808 55	561703 41	724014 64	750465 29	752414 30	763411 44
311830 62	501424 40	561810 41	724206 64	750470 29	752416 30	763512 44
311922 62	501614 56	561815 41	727530 42	750475 29	752418 30	763611 44
312007 62	501616 56	561820 41	727550 42	750480 29	752420 30	766008 51
323010 49	501712 56	561825 41	727606 42	750485 29	752520 30	766621 41
323505 49	501724 56	561830 41	728050 42	750490 29	752524 30	770003 49
323603 49	505204 55	569918 40	728230 42	750500 29	752801 31	770004 49
323702 63	505206 55	572950 62	729510 42	750505 29	752802 31	770505 49
324002 63	505208 55	582030 58	731503 52	750510 29	752840 31	771201 49
324004 63	506404 55	582050 58	731504 52	750515 29	753500 31	771603 49
324006 63	506406 55	583030 58	731506 52	750520 29	753525 31	772005 49
324008 63	506408 55	587503 58	731508 52	750525 29	754303 30	785021 47
324012 63	506410 55	588010 58	733503 63	750530 29	754304 30	789902 28
324014 63	506412 55	589500 58	734001 52	751013 29	754305 30	794002 47
324016 63	507106 56	589700 58	736102 46	751019 29	754306 30	794003 47
324017 63	507605 56	601007 54	736104 46	751104 30	754307 30	794203 48
324019 63	507915 56	604103 54	736106 46	751105 30	754308 30	794207 48
357040 51	551000 56	605005 54	736108 46	751106 30	754309 30	805010 57
357160 51	551008 56	620160 04	736112 46	751108 30	754310 30	805064 57
361109 27	552006 27	620335 06	736120 46	751110 30	755108 30	811020 57
361309 27	552008 27	621445 07	736132 46	751112 30	755110 30	815010 57
361315 27	552110 27	622020 06	736220 46	751114 30	755112 30	815015 57
361409 27	553068 26	621528 07	736502 46	751116 30	759020 31	901098 13
450510 45	560127 40	621607 08	736703 46	751505 29	759032 31	901116 32
451110 45	560128 40	621920 08	736802 46	751608 30	760011 43	901220 32
451509 45	560326 40	622035 06	736803 46	752105 30	760018 43	901501 12
451510 45	560427 40	622158 06	738101 46	752106 30	760023 43	901510 11
454501 45	560626 40	623445 07	738102 46	752108 30	760035 43	901518 12
457200 45	560526 40	624110 08	738103 46	752110 30	760123 43	906017 32
500110 55	560528 40	624210 09	739530 63	752112 30	760223 43	906117 32
500205 55	560926 41	624310 09	750420 29	752113 30	760411 43	906216 32
500405 55	561126 41	624605 09	750425 29	752114 30	760418 43	906214 32
500408 55	561525 41	626012 54	750430 29	752115 30	761343 43	906513 33
500455 55	561530 41	628002 05	750435 29	752116 30	761545 43	906710 33
500458 55	561535 41	628102 05	750440 29	752308 30	762565 43	907001 33
500720 55	561540 41	629020 10	750445 29	752310 30	762865 43	
500730 55	561601 41	629040 10	750450 29	752312 30	763018 43	

WOKIN

A WOKIN NA STOCK CAR

banca
BRB

STOCK
CAR PRO SERIES

A WOKIN é patrocinadora oficial da equipe WOKIN Garra Racing, com os pilotos Lucas Kohl e Gabriel Robe na Stock Car Pro Series 2024.

Saiba mais sobre em nosso perfil do Instagram @wokin.br, dos nossos pilotos no Instagram @lucas1kohl e @gabrielrobe.



35

GABRIEL
ROBE

WOKIN
GARRA
RACING

LUCAS
KOHL

95





www.wokintools.com.br



**FERRAMENTAS DE QUALIDADE,
TRABALHO DE QUALIDADE**

Contate-nos pelo fone/whatsapp: (47) 99213 6936

Nos acompanhe no Instagram:  wokin.br
 bellko.br

Você também poderá ver toda nossa linha de ferramentas da
Wokin no site: www.wokintools.com.br

WOKIN
www.wokintools.com.br