

Vulcan

TRENT



Gerador Inverter
VGI-2000
VGI-4000

Manual

de Instruções



Antes de utilizar o equipamento leia atentamente este manual original de instruções

Parabéns!

Você acaba de adquirir um produto de alta tecnologia, desenvolvido para facilitar seu trabalho. Garantimos que esse equipamento vai superar suas expectativas.

Os Geradores Inverter Vulcan Trent foram desenvolvidos para oferecer desempenho superior e confiabilidade, sem comprometer a qualidade, conforto, segurança e durabilidade.

Importante!

Para um melhor desempenho em seu trabalho reserve um momento para familiarizar-se com o produto, procedimentos e manutenção para garantir um uso mais seguro e eficaz. Mantenha este manual em lugar de fácil acesso para consultá-lo sempre que necessário.

A melhoria contínua faz parte da filosofia da Vulcan Trent. Em razão disso, melhorias no produto, especificações e procedimentos são feitos regularmente. Diante disso, é possível que algumas informações, contidas neste manual possam divergir com o equipamento. Caso isso ocorra, para mais informações procure a revenda mais próxima ou entre em contato com a nossa central de atendimento ao consumidor, via SAC 0800727 0069 ou através do nosso site: www.vulcantrent.com.br.

Segurança em Primeiro Lugar!

As informações descritas neste manual foram elaboradas de acordo as normas técnicas federais de segurança. Leia atentamente todas as instruções: são elas que garantem a sua segurança ao operar o equipamento.

O não cumprimento dessas normas poderá implicar graves acidentes e sérios danos ao equipamento.

SUMÁRIO

SUMÁRIO.....	3
TIPOS DE AVISOS EXISTENTES NESSE MANUAL	4
ATENÇÃO.....	5
CONEXÃO A UMA REDE DE ENERGIA DOMÉSTICA	6
CIRCUITO DE ATERRAMENTO DO GERADOR.....	6
PRECAUÇÕES E SEGURANÇA	7
REGULAMENTO LEGAL QUANTO AO USO DO EQUIPAMENTO	8
EQUIPAMENTOS DE PROTEÇÃO INDIVIDUAL (EPI'S) E VESTUÁRIO	9
COMPONENTES E FUNCIONAMENTO VGI-2000.....	9
BOTAO DE CONTROLE 3 EM 1.....	10
LUZ DE ADVETÊNCIA DE BAIXO NÍVEL DE ÓLEO	10
LUZ INDICADORA DE SOBRECARGA.....	10
LUZ INDICADORA DE SOBRECARGA.....	11
LUZ DE FUNCIONAMENTO	11
Protetor do circuito DC 12V	11
MODO ECO.....	12
SAÍDA PARALELA	12
SAÍDA PARALELA	13
SAÍDA PARALELA	14
TAMPA DO TANQUE DE GASOLINA	14
PREPARAÇÃO PARA FUNCIONAMENTO.....	15
ABASTECIMENTO	15
OLEO DO MOTOR.....	15
OLEO DO MOTOR.....	16
LIGANDO O MOTOR	16
LIGANDO O MOTOR	17
OPERAÇÃO DO GERADOR.....	17
OPERAÇÃO DO GERADOR.....	18
CARREGAMENTO DA BATERIA.....	18
PARANDO O MOTOR.....	19
ESPECIFICAÇÕES TÉCNICAS	20
CERTIFICADO DE GARANTIA.....	21
ENTREGA ORIENTADA.....	22

TIPOS DE AVISOS EXISTENTES NESSE MANUAL

Cada um dos símbolos abaixo representa um cuidado a ser tomado durante a operação dos geradores de energia Vulcan Trent. As imagens contidas neste manual são meramente ilustrativas e têm como principal função auxiliar na identificação dos componentes, podendo ser alteradas a qualquer momento sem aviso prévio.



ATENÇÃO

Indica instruções que deverão ser respeitadas de modo a evitar acidentes pessoais graves.



IMPORTANTE

Indica instruções que deverão ser respeitadas para evitar falhas, danos ou avarias no equipamento.



NOTA

São orientações para facilitar a execução do trabalho e prolongar a vida útil do equipamento.



FERRAMENTAS DO KIT ACESSÓRIOS

Indica a necessidade de utilizar as ferramentas do kit acessórios do equipamento.

ATENÇÃO



Antes de utilizar os geradores leia atentamente este manual original de instruções. Respeite todas as normas para operação segura dos geradores. As informações aqui descritas seguem todas as normas técnicas federais para montagem, abastecimento e operação segura. O não cumprimento dessas regras pode acarretar graves acidentes ao operador e espectadores, bem como causar sérios danos ao equipamento.



Leia e entenda este manual original de instruções antes de operar seu gerador. Ele irá ajudá-lo a evitar acidentes se você se familiarizar com os procedimentos de operação segura do seu gerador. Mantenha crianças e animais de estimação longe da área de operação.



Nunca utilize o gerador em ambiente fechado. Os gases do escapamento possuem monóxido de carbono, que se inalado pode causar asfixia, inconsciência e morte.



Não conecte o gerador diretamente a um sistema de energia doméstico, sem supervisão de um eletricista certificado.



Nunca utilize o gerador na chuva, dentro da água, em local molhado ou local sujeito a esguichos de água.



Pare o gerador e aguarde o produto resfriar antes de abastecer, e não derrame combustível durante o abastecimento.



Jamais fume durante o reabastecimento do produto.



Mantenha o gerador a pelo menos 1 Metro de distância de paredes, madeiras ou outros objetos inflamáveis.

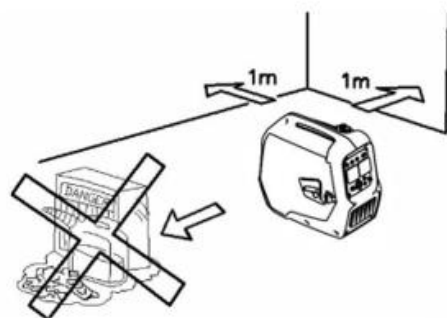

CONEXÃO A UMA REDE DE ENERGIA DOMÉSTICA



Se o gerador for ligado a uma rede doméstica, a ligação deve ser efetuada por um electricista profissional. Nunca realize a instalação em redes de energia que possuam outra fonte de alimentação, sem o devido chaveamento sob risco de choques e curtos-circuitos.

Verifique cuidadosamente se as conexões elétricas são seguras e confiáveis. Qualquer conexão inadequada pode causar danos ao gerador, ou causar um incêndio. Ligar o gerador a rede de energia de maneira inadequada pode causar sérios acidentes que podem levar a morte.

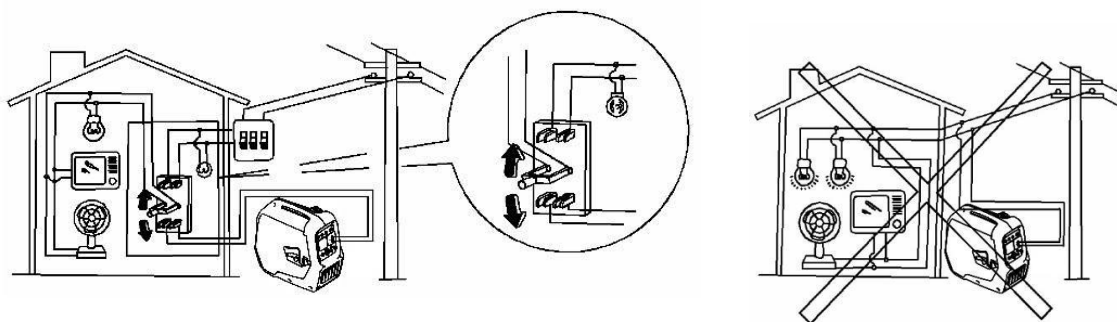

CIRCUITO DE ATERRAMENTO DO GERADOR

A fim de evitar choques elétricos ocasionados por falhas em equipamentos e aparelhos elétricos de má qualidade ou danificados, o gerador deve ser aterrado pelo polo de aterramento com um condutor isolado de boa qualidade.

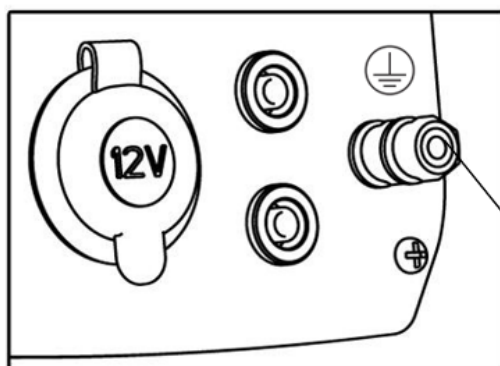

Polo de aterramento

PRECAUÇÕES E SEGURANÇA

*Antes de usar este equipamento

- a. Leia e mantenha em local acessível este manual de instruções original antes de colocar o equipamento em funcionamento.
- b. Para a correta operação desse equipamento, o operador deve seguir todas as regras descritas na Norma Regulamentadora **NR-9**.
- c. Não opere este equipamento sob o efeito de álcool, medicamentos, ou quando achar que não está nas devidas condições de saúde.
- d. Nunca funcione o equipamento em local fechado. Os gases de exaustão contêm monóxido de carbono que se inalados podem ser fatais.
- e. Não opere o equipamento na chuva, tempestade, condições de vento forte ou chuva de granizo.
- f. Antes de utilizar pela primeira vez este equipamento realize treinamento adequado para manuseá-lo.
- g. Este equipamento não deve ser manuseado por crianças ou por pessoas que não tenham treinamento e qualificação para operá-lo.
- h. O combustível não deve ser armazenado dentro de casa e ao alcance de crianças e animais domésticos.

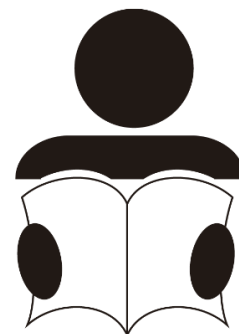

REGULAMENTO LEGAL QUANTO AO USO DO EQUIPAMENTO

Toda e qualquer operação de equipamentos deve observar os requisitos legais descritos na **Norma Regulamentadora NR-9**, que regulamenta os tipos de treinamento necessários para a operação segura. Dentre as capacitações estão as seguintes normas: O empregador ou equiparado deve promover capacitação e treinamento dos trabalhadores em conformidade com o disposto nas normas do ministério do trabalho.

- ❗ ***NR 6 – Utilização correta e importância do uso EPI's;***

- ❗ ***NR10- Segurança em instalações e serviços em eletricidade;***

- ❗ ***NR 12 – Manuseio e operação de máquinas;***

- ❗ ***NR 15 – Nível de ruído;***

- ❗ ***NR 21 – Trabalho a céu aberto;***

- ❗ ***NR 20 – Trabalho com inflamáveis e combustíveis;***

EQUIPAMENTOS DE PROTEÇÃO INDIVIDUAL (EPI'S) E VESTUÁRIO

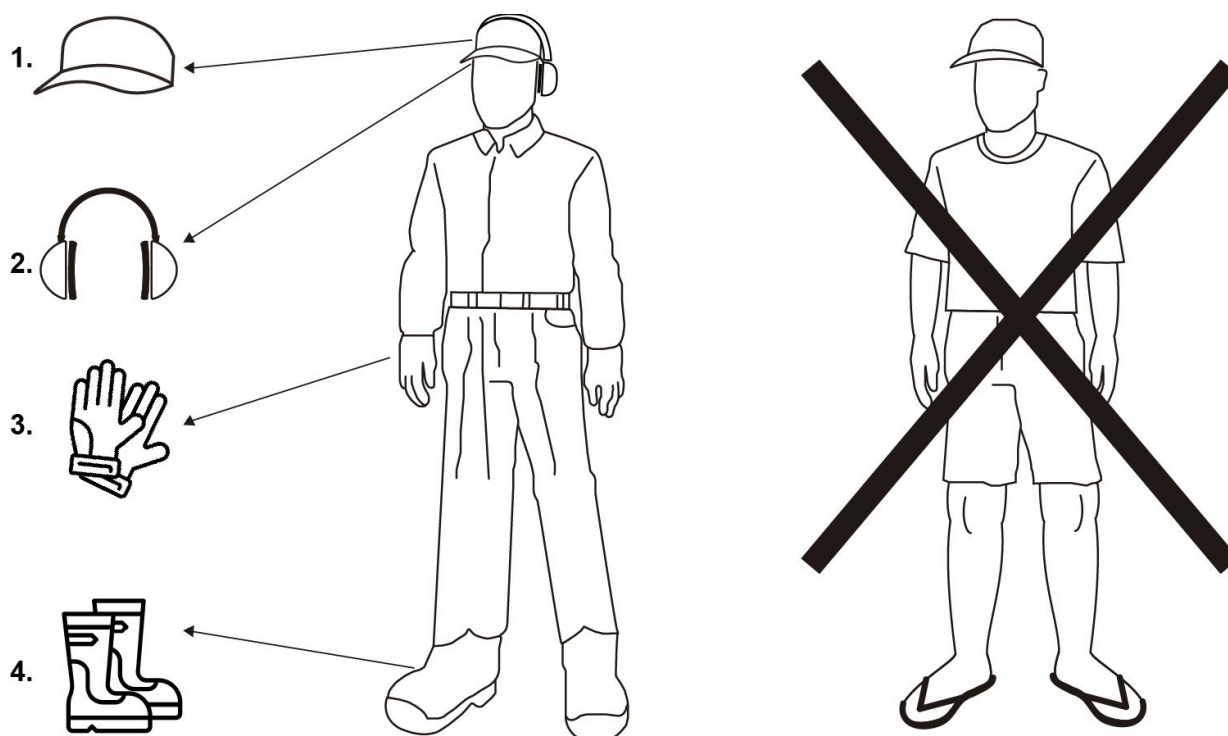

! Os EPI's para instalação e operação de geradores devem respeitar as normas do ministério do trabalho, de acordo aos riscos ambientais.

COMPONENTES E FUNCIONAMENTO VGI-2000

Para a correta instalação do gerador consulte um electricista certificado, em caso de dúvidas sobre o funcionamento ou aplicação do gerador entre em contato com a Vulcan Trent.

1. Alça de transporte.
2. Tampa do tanque de combustível.
3. Painel de controle.
4. Manípulo de partida.
5. Silencioso.
6. Tampa de enchimento de óleo.
7. Tampa de manutenção da vela de ignição.

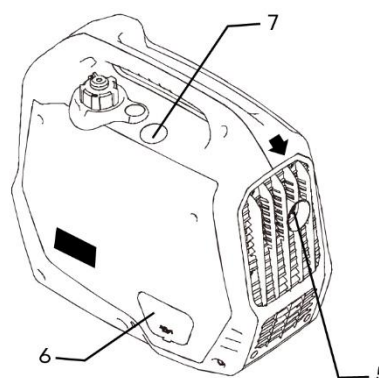
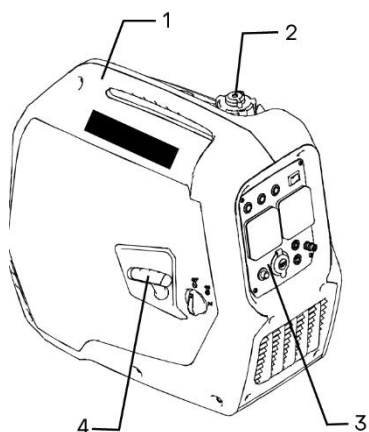

BOTAO DE CONTROLE 3 EM 1

- 1. Interruptor do motor - Válvula de combustível - OFF":** O circuito de ignição está desligado, o combustível é desligado o motor não funcionará.
- 2. Interruptor Do Motor - Válvula De Combustível – Afogador:** O circuito de ignição "ON" está ligado.
O combustível está ligado. O afogador está ligado.
O motor pode estar funcionando.
- 3. Interruptor do motor - Válvula de combustível – Afogador:** O circuito de ignição "ON" está ligado. O combustível está ligado. O estrangulamento está desligado. O motor pode ser ligado.

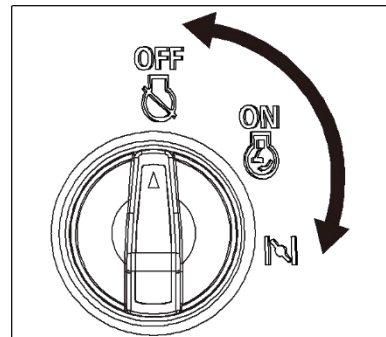

LUZ DE ADVETÊNCIA DE BAIXO NÍVEL DE ÓLEO

O gerador está equipado com um sensor de nível de óleo quando o nível estiver abaixo do nível recomendado, a luz de aviso de óleo (Led Laranja) irá acender e, em seguida, o motor desligará automaticamente. O motor não ligará novamente, até que o nível do óleo seja completado.

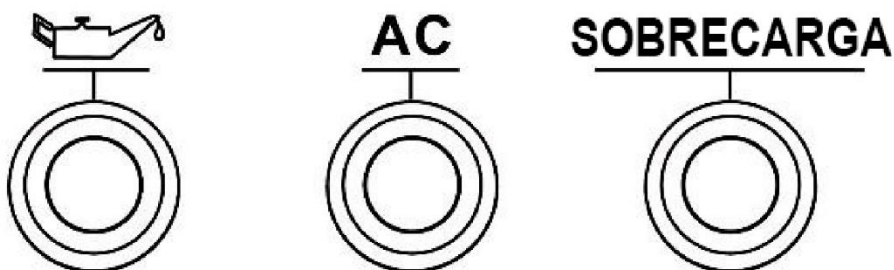

LUZ INDICADORA DE SOBRECARGA

A luz indicadora de sobrecarga vai acender quando uma sobrecarga de um dispositivo elétrico conectado for detectada, a unidade de controle do inversor superaquecer ou a corrente de saída aumentar. Em seguida, o protetor desarma, interrompendo a geração de energia, a fim de proteger o gerador e quaisquer dispositivos elétricos conectados. A luz de funcionamento (Verde) irá desligar e a luz indicadora de sobrecarga (Vermelha) permanecerá acesa, o motor a combustão não vai desligar.

LUZ INDICADORA DE SOBRECARGA

Quando a luz indicadora de sobrecarga acender e a geração de energia parar, siga os passos abaixo:

Desligue todos os dispositivos elétricos conectados e pare o motor, verifique se há bloqueios na entrada de ar de resfriamento e ao redor da unidade de controle. Se algum bloqueio for encontrado, remova-o.

Após a verificação, reinicie o mecanismo.

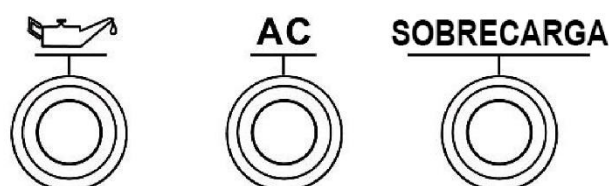

A luz indicadora de sobrecarga pode acender por alguns segundos durante a partida de dispositivos elétricos que exigem uma grande corrente de partida, como um compressor ou motores. Não se trata de um mau funcionamento.

LUZ DE FUNCIONAMENTO

A luz de funcionamento AC acende-se quando o motor está ligado e o gerador está energizado.

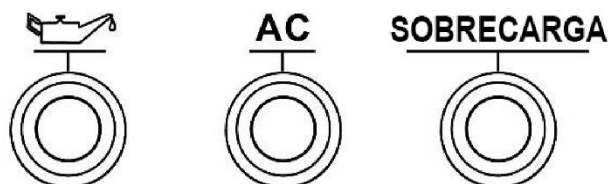

PROTETOR DO CIRCUITO DC 12V

O protetor DC acionara para a posição "OFF" automaticamente quando o dispositivo elétrico conectado ao gerador estiver operando a uma corrente acima dos fluxos nominais. Para usar este equipamento novamente, ligue o protetor DC pressionando seu botão para a posição "ON".

"ON"  "DESLIGADO" 

Caso o disjuntor desarme reduza carga do dispositivo elétrico conectado. E religue o gerador, caso o protetor desarme novamente, pare de usar o dispositivo imediatamente e consulte um assistente autorizado.

MODO ECO

Quando o interruptor MODO ECO é ligado, a unidade de controle econômico controla a rotação do motor de acordo com a carga conectada. Trazendo melhor consumo de combustível e produzindo menor nível de ruído.

Quando o interruptor MODO ECO estiver desligado, o motor funcionará em rpm nominal (4600 RPM), independentemente da carga conectada.

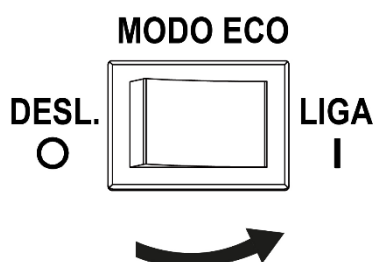

SAÍDA PARALELA

Este é o terminal para conexão de cabos especiais para funcionamento paralelo de dois geradores VGI-2000. O funcionamento paralelo requer dois geradores iguais e cabos especiais. (A saída nominal em funcionamento paralelo é de 3,2Kva e a corrente nominal é de 24,0 A/120V, 14A/230V.)

Antes de ligar o aparelho a qualquer um dos geradores, certifique-se de que ele está em bom estado de funcionamento e de que a sua potência elétrica não excede a do gerador a maioria dos aparelhos motorizados requer uma potência maior que a sua potência nominal para partida. Quando um motor elétrico é ligado, o indicador de sobrecarga (vermelho) pode acender. Isso é normal se o indicador de sobrecarga (vermelho) apagar dentro de 4 segundos indicada funcionamento normal. Se o indicador de sobrecarga (vermelho) permanecer ligado, consulte uma assistência técnica autorizada.

Durante a operação paralela, o interruptor MODO ECO deve estar na mesma posição em ambos os geradores.

Passo 1: Conecte o cabo de operação paralela entre os dois geradores. Respeitando a polaridade. Ligue os motores e certifique-se de que a luz de funcionamento (Verde) está acesa em ambos os geradores.

Passo2: Conecte o equipamento a ser ligado na tomada CA de qualquer um dos geradores.

SAÍDA PARALELA

Caso a luz indicadora de sobrecarga acender e a geração de energia parar, siga os passos abaixo:

Desligue todos os dispositivos elétricos conectados e pare o motor, verifique se há bloqueios na entrada de ar de resfriamento e ao redor da unidade de controle. Se algum bloqueio for encontrado, remova-o.

Após a verificação, reinicie o mecanismo.

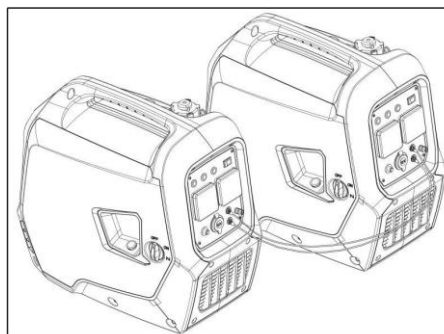
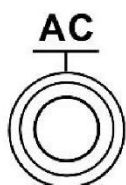
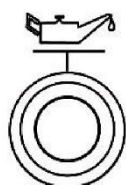

*A luz indicadora de sobrecarga pode acender por alguns segundos durante a partida de dispositivos elétricos que exigem uma grande corrente de partida, como um compressor ou motores. **Não se trata de um mau funcionamento.***



Se o aparelho conectado ao gerador começar a funcionar de forma anormal, ficar lento ou parar repentinamente, desligue-o imediatamente. Desconecte o aparelho do gerador e determine se o problema é o aparelho ou se a capacidade de carga nominal do gerador foi excedida.



Certifique-se de que a potência elétrica combinada das ferramentas ou aparelhos não exceda a do gerador. Nunca exceda a carga máxima.



Nunca conecte modelos de geradores diferentes.



Para operação paralela, use apenas cabos de boa qualidade com terminais devidamente montados e isolados adequadamente.



Nunca conecte ou remova os cabos de operação paralela quando o gerador estiver funcionando.



Para operação de um gerador apenas, os cabos de operação paralela devem ser removidos.

SAÍDA PARALELA



Utilizar o gerador em regime de sobrecarga substancial, que acende continuamente o indicador de sobrecarga (vermelho) pode danificar o gerador. A sobrecarga marginal que acende temporariamente o indicador de sobrecarga (vermelho) pode encurtar a vida útil do gerador.



Limite a operação em potência máxima para 30 minutos.



A potência máxima em operação paralela é; 3.6kVA Para operação contínua. Não exceda a potência nominal. A potência nominal em operação paralela é: 3.2kVA



Os requisitos de potência total (VA) de todos os aparelhos ligados devem ser considerados. Para maiores informações sobre cada equipamento, consulte o fabricante do aparelho a ser utilizado.

TAMPA DO TANQUE DE GASOLINA

A tampa do tanque de combustível está equipada com um sistema de válvula de entrada de ar para liberação do combustível.

Para funcionamento do equipamento posicione o botão de ventilação de ar na posição "ON". Isso permitirá que o combustível flua para o carburador e funcione o motor. Quando o motor não estiver em uso, gire a válvula de entrada de ar para posição "OFF" para interromper o fluxo de combustível.

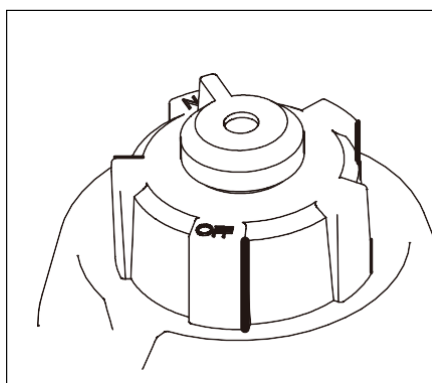

Para guardar o equipamento por um período de até uma semana, desligue os componentes elétricos e coloque a válvula na posição OFF, até o motor desligar. Para guardar por períodos maiores que uma semana retire toda o combustível do tanque e funcione o motor até desligar. Armazenar o equipamento com combustível ocasionara danos ao carburador impedindo o correto funcionamento do equipamento.

PREPARAÇÃO PARA FUNCIONAMENTO

Para um correto funcionamento do equipamento realize o passo a passo descrito abaixo, seguindo cada etapa. Algumas etapas exigem um cuidado maior durante a sua execução ao trabalhar com o respeite que ele é altamente inflamável e venenoso. Manuseie com cuidado e segurança durante o abastecimento.

Respeite a distância correta de afastamento do equipamento de superfícies inflamáveis, e nunca instale o equipamento em desrespeito as orientações contidas nesse manual.

Não exceda o nível máximo de combustível, sob o risco de transbordar e derramar durante o funcionamento.

Não utilize o gerador para fins diferentes daquele para o qual ele foi desenvolvido, sob risco de perda da garantia e acidentes graves que possam levar a ferimentos graves ou morte.

ABASTECIMENTO

Use apenas gasolina pura de boa qualidade. O uso de gasolina velha ou de má qualidade causará sérios danos às peças internas do motor. Remova a tampa do tanque de combustível e encha o combustível no tanque até o nível vermelho.

1. Linha vermelha
2. Nível de combustível

Capacidade do tanque de combustível:

Total: 4.0L

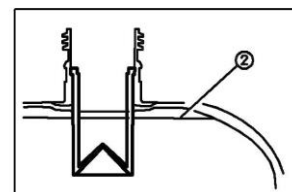
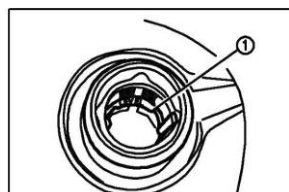

Após o abastecimento do tanque de combustível, certifique-se de que a tampa do tanque de combustível esteja apertada com segurança.

OLEO DO MOTOR

O gerador foi enviado sem óleo no cárter. Não funcione o motor sem óleo. Coloque o gerador em uma superfície nivelada.

Remova os parafusos Figura (1) e, em seguida, remova a tampa figura (2).

Retire a tampa de abastecimento do óleo Figura (3).

Coloque o Óleo até a marca na vareta de nível de óleo, em seguida, instale e aperte a tampa de enchimento do óleo.

Instale a tampa e aperte os parafusos.

OLEO DO MOTOR

Óleo de motor recomendado: **SAE 10W -30**

Grau de óleo de motor recomendado: Tipo de Serviço de API SE ou superior

Quantidade de óleo do motor: 0,35 L / 0,4L (350 a 400 ml)

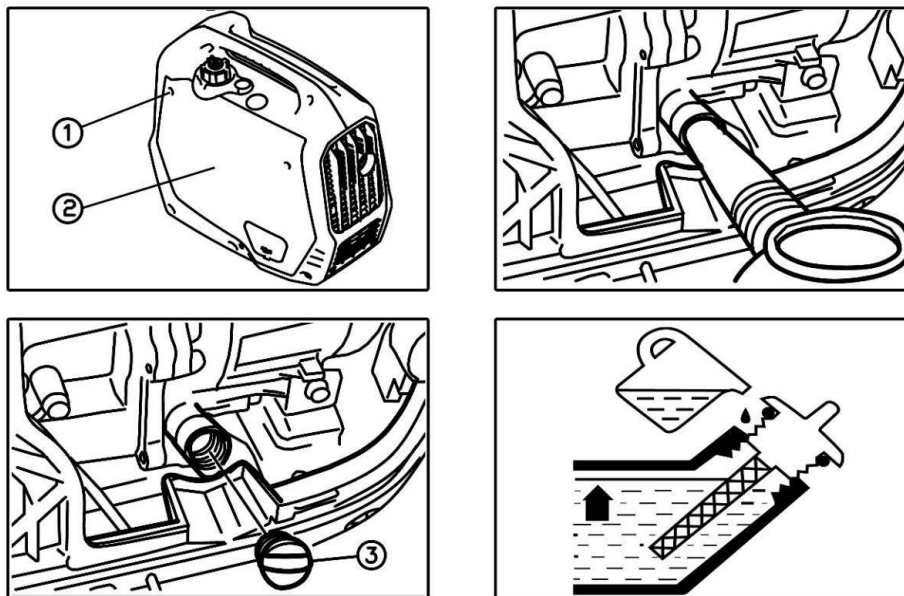

LIGANDO O MOTOR

Ligue o botão MODO ECO para a posição LIGA (I) .

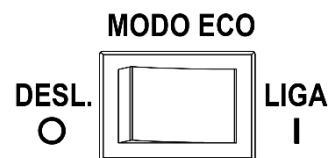

Gire a válvula de entrada de ar da tampa do tanque para a posição "ON".

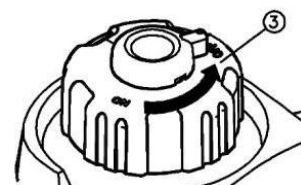

Mude o interruptor 3 em 1 para a posição Afogado

O circuito de ignição está ligado!

O combustível está ligado!

O gerador está afogado!

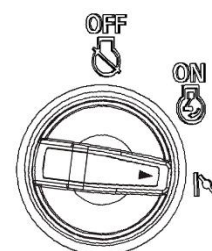

LIGANDO O MOTOR



Não é necessário afogar para funcionar um motor quente. Para motor quente posicione o interruptor na posição "ON".

Puxe lentamente o manípulo de partida até que ele esteja engatado e, em seguida, puxe-o rapidamente até o motor ligar.

DICA: Segure firmemente a alça de transporte para evitar que o gerador caia ao puxar o acionador de partida de recuo.

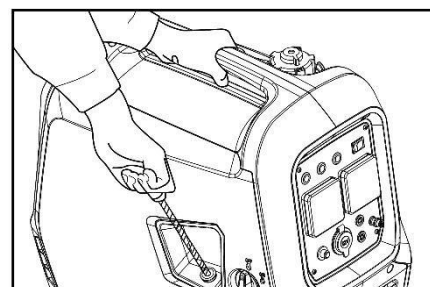



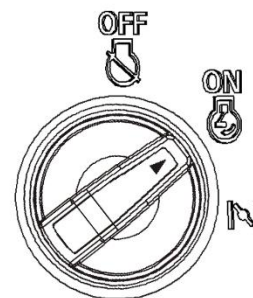

Após o motor ligar volte o interruptor para a posição "ON".

Após a partida do motor, aqueça o motor por aproximadamente 4 minutos antes de iniciar o trabalho.



OPERAÇÃO DO GERADOR

Ao usar o gerador, verifique se a carga total está dentro da saída nominal do gerador. Caso contrário, podem ocasionar danos irreversíveis ao gerador.

Corrente alternada				DC 
Fator de potência	1	0.8-0.95	0.4-0.75 Eficácia 0,85	
LT2000i	~1.800W	~1.440W	~720W	Tensão nominal 12v Corrente nominal 5A

- "~"significa abaixo.
- A potência deve ser dividida em cada dispositivo e somada separadamente.
- O uso simultâneo de energia CA e CC é possível, mas a potência total não deve exceder a saída nominal.

Saída nominal do gerador		1.800VA
Frequência	Fator de potência	
Corrente alternada	1.0	~1.800W
	0.8	~1.440W
DC	---	60W (12V/5A)

OPERAÇÃO DO GERADOR

A luz indicadora de sobrecarga (1) acende-se quando a potência total excede a faixa de aplicação. (Consulte a página 10 para obter mais detalhes.) Não sobrecarregue. A carga total de todos os aparelhos elétricos não deve exceder a potência máxima fornecida pelo gerador. A sobrecarga danificará o gerador.

Ao utilizar o gerador com equipamentos de precisão, controladores eletrônicos, PCs, computadores eletrônicos, equipamentos baseados em microcomputadores ou carregadores de baterias, mantenha o gerador a uma distância suficiente para evitar interferências elétricas do motor. Certifique-se também de que o ruído elétrico do motor não interfira com quaisquer outros dispositivos elétricos localizados perto do gerador.

Alguns aparelhos elétricos ou motores elétricos de uso geral têm altas correntes de partida e, portanto, não podem ser usados, mesmo que estejam dentro das faixas de alimentação indicadas na tabela acima. Consulte o fabricante do equipamento para obter maiores informações.

CARREGAMENTO DA BATERIA

A tensão nominal do gerador DC é de 12V. Ligue o motor primeiro e, em seguida, conecte o gerador à bateria para carregar. Antes de começar a carregar a bateria, certifique-se de que o protetor DC está ligado. Ligue o motor. Conecte o cabo vermelho do carregador de bateria ao terminal positivo (+) da bateria. Conecte o cabo preto do carregador de bateria ao terminal negativo (-) da bateria. Desligue o ECON para iniciar o carregamento da bateria.

O protetor DC desliga-se automaticamente se a corrente acima da nominal flui durante o carregamento da bateria. Para reiniciar o carregamento da bateria, ligue o protetor DC pressionando o botão para "ON". Se o protetor DC desligar novamente, pare de carregar a bateria imediatamente.



Nunca fume ou faça conexões na bateria durante o carregamento. Faíscas podem inflamar o gás da bateria. O eletrólito da bateria contém ácido sulfúrico que é venenoso e perigoso, e pode causar queimaduras graves. Evite o contato com a pele, olhos ou roupas.

PARANDO O MOTOR

Desligue todos os aparelhos elétricos. Posicione o botão MODO ECO na posição **DESL. (O)**.

Desconecte todos os dispositivos elétricos.

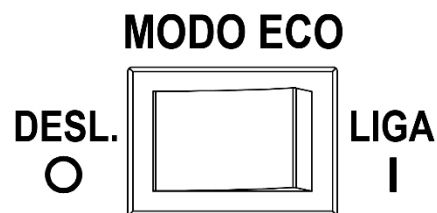

Ligue o interruptor 3 em 1 para "OFF".

O circuito de ignição está desligado.

O combustível é desligado.

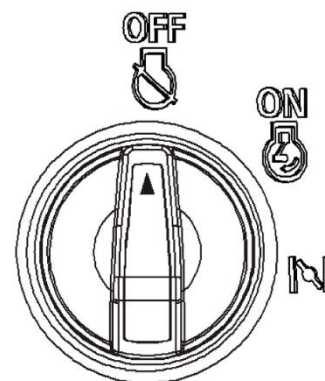

Posicione o botão de ventilação da tampa do tanque de Gasolina na posição **(OFF)**

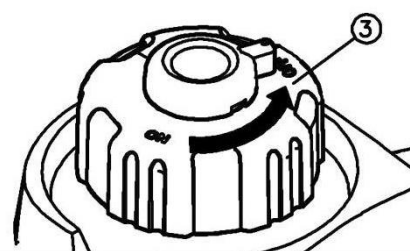

Aguarde que o equipamento esteja frio e sem respingos de combustível, antes de armazenar, mantenha o gerador em local seco e livre de substância inflamáveis.

ESPECIFICAÇÕES TÉCNICAS

MODELO	VGI2000	VGI4000
TENSÃO NOMINAL	110 ou 220 V	110 OU 220 V
FREQUÊNCIA	50/60 Hz	50/60 Hz
POTÊNCIA MÁXIMA DE SAÍDA KVA	1.8 ou 2.0	3.8 ou 3.6
POTÊNCIA NOMINAL DE SAÍDA KVA	1.6 ou 1.8	3.5 ou 3.0
NÍVEL DE RUÍDO dB	63.5	68
TIPO DE MOTOR	4 TEMPOS REFRIGERADO A AR OHV	4 TEMPOS REFRIGERADO A AR OHV
CILINDRADA CC	79	223
TIPO DE ÓLEO	10W30	
CAPACIDADE DO OLEO	350-400 ml	550 ml
AUTONOMIA	5 HORAS	4,5 Horas
	20	



CERTIFICADO DE GARANTIA

A Spinner Indústria e Comércio Ltda., garante este produto contra defeitos de fabricação, sendo um período de 90 dias de garantia legal, de acordo com o artigo 26 do Código de Defesa do Consumidor, e mais 90 dias meses de garantia de fábrica a partir da data de emissão da nota fiscal de venda ao consumidor final, comprometendo-se a reparar ou substituir dentro do período da garantia as peças que sejam reconhecidas pelo nosso Departamento Técnico como vício de fabricação.

ESTA GARANTIA NÃO COBRE DANOS CAUSADOS PELOS MOTIVOS DE:

- Transporte inadequado, quedas e acidentes de qualquer natureza, uso indevido e descumprimento das instruções contidas neste manual original de instruções;
- Manutenção inadequada ou executada por assistentes não autorizados;
- Uso de peças não originais;
- Produto violado;
- Peças que sofrem desgaste natural com o uso;
- Danos causados por instalação incorreta,
- Utilização com carga superior ao limite do equipamento.
- Operação inadequada realizada por profissional sem treinamento.
- Produto sem nota fiscal ou com o certificado de garantia preenchido de forma incorreta.

Eu _____, confirmo a realização e disponibilidade de todos os treinamentos descritos neste manual original de instruções de acordo com às normas técnicas, para todos os operadores que utilizarão este equipamento.

Assinatura do Responsável

**CONSULTE TODAS AS ASSISTÊNCIAS
TÉCNICAS PELO SITE OU QR CODE:**

www.vulcanequipamentos.com.br/site/



IMPORTADO E DISTRIBUÍDO POR:

Spinner Indústria e Comércio Ltda.
CNPJ: 05.062.477/0001-15
Rua Dário Borges de Lis, 1080 - CDI
Guarapuava - Paraná - Brasil | CEP: 85063-480
SAC: 0800 727 0069 | www.vulcantrent.com.br
E-mail: assistencia@vulcanequipamentos.com
CREA-PR.: 62314
Produzido na RPC

Vulcan
TRENT



ENTREGA ORIENTADA

Para conclusão da Entrega Orientada do produto adquirido é necessário preencher os dados solicitados abaixo, concordando com os termos de garantia:

Nome do Cliente:

Endereço:

Município: UF:

CEP: CPF/CNPJ:

Telefone: Celular:

E-mail:

Dados do Produto:

Modelo:

Nota fiscal: Nº de Série:

Data da Venda:

Data da Entrega Orientada:

Declaro que recebi o produto acima descrito com as seguintes orientações:

- Montagem correta do produto;
- Demonstração e identificação dos comandos de acionamento;
- Como dar a partida no equipamento;
- Como utilizar o equipamento de maneira segura;
- Utilização correta dos equipamentos de proteção individual;
- Período de garantia e necessidade de apresentação da primeira via da nota fiscal de venda ao consumidor para solicitação desta.

.....
Assinatura do Comprador

.....
Assinatura do Técnico

Vulcan
TRENT

Vulcan

TRENT

PARA CONHECER O PRODUTO OU MAIS INSTRUÇÕES
DE USO ACESSE O QR CODE ABAIXO:



Manual
de Instruções

R. Dário Borges de Lis, 1080 - CDI
Guarapuava - PR, 85063-480

Fone: (42) 3621.9100
Teleendas: 0800 727 0069

contato@vulcanequipamentos.com

vulcantrent.com.br

Agora que você já comprou o seu móvel, ele merece ser montado do jeito certo.

Erros de montagem causam mais de **60%** dos danos em móveis.

Por que contratar?

Tranquilidade do **início ao fim** da montagem



PROFISSIONAIS QUALIFICADOS

Especialistas certificados na **MadeiraMadeira Serviços**.



FERRAMENTAS PROFISSIONAIS

que **protegem** seus móveis.



AGENDAMENTO EM 24 HORAS

escolha a data e o turno **ideais para** você.



GARANTIA DE 3 MESES

de cobertura **completa**.

Mais de 1 MILHÃO DE MONTAGENS
★ com avaliação **4.7** ★

Mariana S., São Paulo

"Chegaram no horário e montaram tudo rapidamente. Serviço incrível!"



Carlos R., Belo Horizonte

"Tentei montar sozinho e foi um desastre. Com a **MadeiraMadeira Serviços** ficou perfeito."



Ana P., Rio de Janeiro

"Agendamento ágil e **montagem pontual e perfeita**. Recomendo demais!"



Agende agora pelo
QR Code



Madeira**Madeira** Serviços · Atendimento em todo o Brasil

Escaneie o QRCode