

ferpa  
design

# sapateira

100

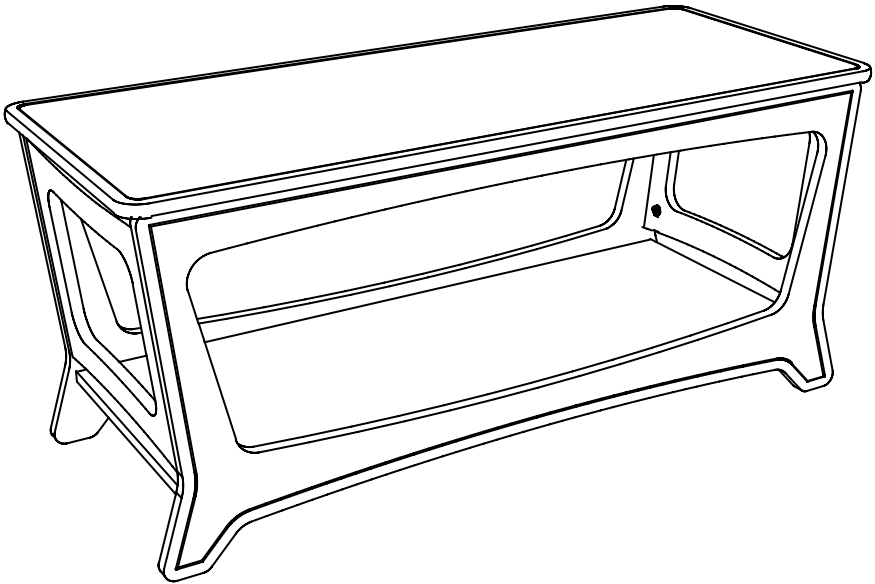

móveis autênticos  
para **humanos**  
exigentes.

**chad**

# olá, preparamos um **passo a passo** para você:

- 1** Os móveis da Linha Humanos têm um nível médio de dificuldade de **montagem**. Diferente da Linha Gatos, que tem montagem fácil. Por isso, indicamos a contratação de um montador ou que a montagem seja feita por uma pessoa com experiência.
- 2** **Confira todas as peças antes de montar.** Caso alguma apresente defeito, entre em contato com o nosso time para a substituição e monte o seu móvel quando a nova peça chegar.
- 3** Escaneie o QR code ao lado e aproveite a **playlist da Ferpa**, feita especialmente para você aproveitar a montagem do novo móvel.





# guia de peças e ferragens:

## PEÇAS - Sapateira Chad (100cm)

Nº.	CÓD.	PEÇA	QUANT.	COMP. (mm)	LARG. (mm)	ESPESS. (mm)
1	SAPC100 101	frente	2	966	425	15
2	SAPC100 102	lateral	2	350	290	15
3	SAPC100 103	base	1	890	350	15
4	SAPC100 104	teto	1	1000	410	15

## FERRAGENS - Sapateira Chad (100cm)

REF.	CÓD.	NOME	IMAGEM	QUANT.
A	09.11.007	tambor bigfix 15mm		21
B	09.02.088	parafuso bigfix fenda combinada		21
C	80.08.030	cavilha de madeira 8x30mm		20

Coloque os parafusos (B) em todos os furos pequenos das faces e as cavilhas de madeira (C) nos furos laterais das peças de número 1, como mostra na imagem:

1

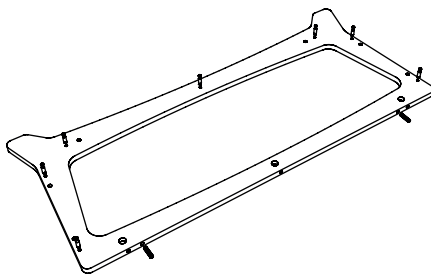

---

Coloque as cavilhas de madeira (C) nos furos laterais de todas as peças 2, como mostra na imagem:

2

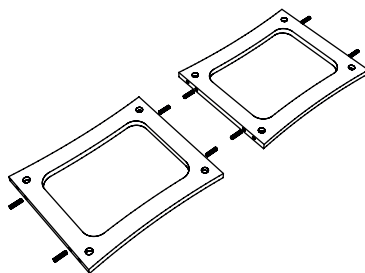

---

Repita o passo 2 com a peça 3:

3

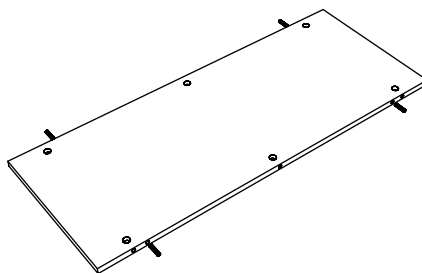

Coloque os parafusos (B)  
em todos os furos pequenos  
das faces da peça 4:

4

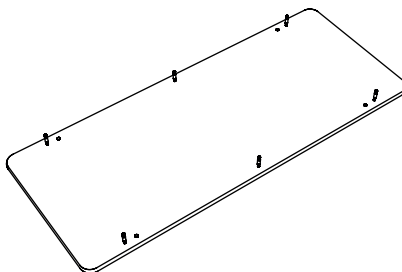

Encaixe a peça 3 na peça 1, como  
mostra a imagem:

5

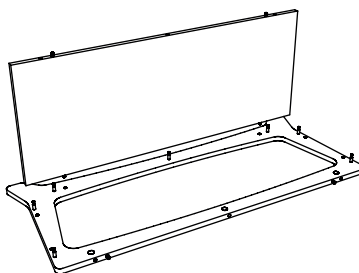

Coloque os tambores (A) nos furos  
inferiores da peça 3 e com a ajuda  
da chave Philips gire os tambores  
no sentido horário para fixar as  
peças. Garanta que estejam bem  
apertados:

6

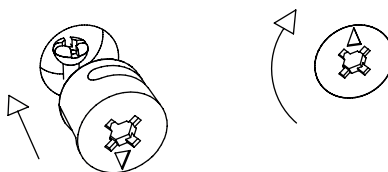

Encaixe as peças 2 na peça 1, como mostra na imagem. Em seguida repita o passo 6, colocando e fixando os tambores (A):

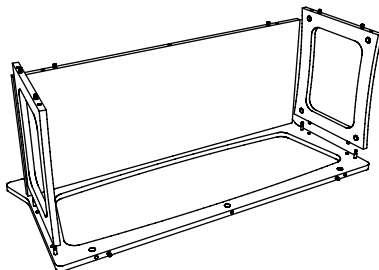

7

Encaixe a peça 1 na estrutura já montada, como mostra a imagem. Depois o repita o passo 6, colocando e fixando os tambores (A) nos furos superiores das peças 2 e 3:

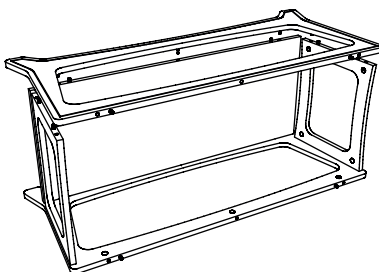

8

Com a estrutura já montada, encaixe a peça 4 e em seguida repita o passo 6, colocando e fixando os tambores (A) nas peças 1:

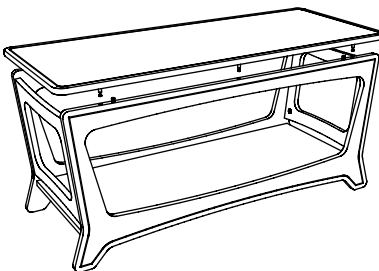

9

COLOQUE OS TAPA-FUROS E SEU MÓVEL ESTÁ PRONTO!