

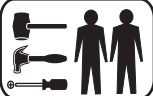

ACP - INDÚSTRIA DE MÓVEIS
 Av. Dos Moveleiros, nº771 - Polo Moveleiro - Canivete
 CEP: 29.909-120 - Linhares - ES- e-mail: acp@acpmoveis.com.br
 Fone: (27) 3372-6700 - www.acpmoveis.com.br



Cód.: 27.800

MANUAL DE MONTAGEM

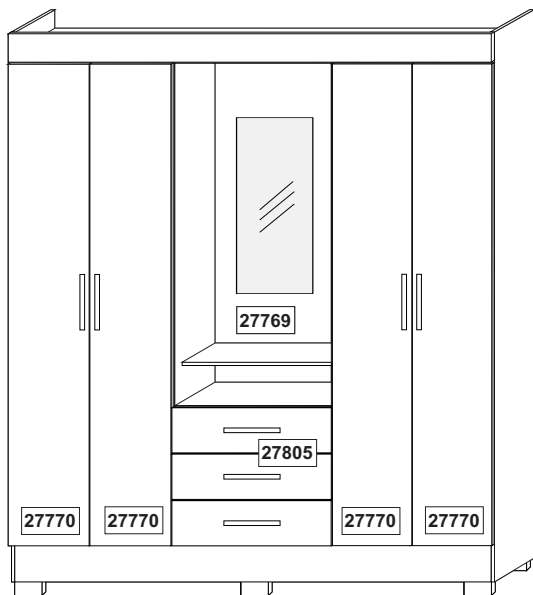

Roupeiro Emily Gold 04 portas - com espelho

Cod.	Qtd	Descrição
A	26101 03	Corrediça telescópica 250mm
B	1203 60	Cavilha 6 X 20
C	1204 94	Parafuso 3,5 X 12 cab. Rebaixada
E	1206 17	Parafuso 4 X 40
F	1246 20	Parafuso 4 X 45
G	1208 90	Prego 10 x 10 mm
H	1244 06	Cantoneira 19 x 19 mm
I	1211 20	Bucha Cilíndrica 9 x 12 mm
K	1189 1243 12	Dobradiça 8,5 x 26 mm e Calço 07 de dobradiça T1 T2 T3
M	1214 04	Minifix Tambor 8,5 mm
N	1215 04	Minifix Parafuso 8 x 31 mm
O	27894 02	Cabideiro met. 523 mm
P	1209 20	Fixador de fundo 13 X 13mm
Q	1227 4	Suporte plástico de cabideiro oblongo
R	2313 14	Parafuso 3,5 X 25 cab. flangeado
S	1210 04	Pino Bala 6 x 8 mm
V	----- 06	Pé retangular 50x100mm na cor do produto
X	3790 02	Suporte de espelho Pino cromado.
Z	1613 24	Parafuso 3,5 X 12 cab. flangeada

Gavetas

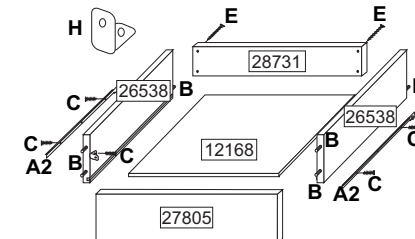

Gavetas - Parafusar as laterais de gaveta ao lenço da gaveta com o parafuso (E); encaixar o fundo no rasgo e fixe a frente com a cavilha (B) e cantoneira (H); a corrediça (A2) deve ser parafusada na lateral (26538) com o parafuso (C) na posição horizontal.

Corrediça

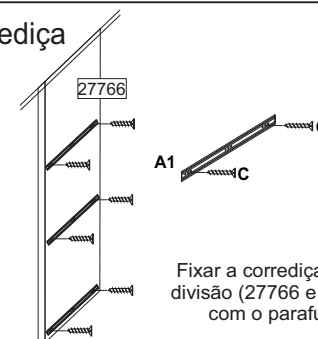

Fixar a corrediça (A1) a divisão (27766 e 27767) com o parafuso (C).

Moldura

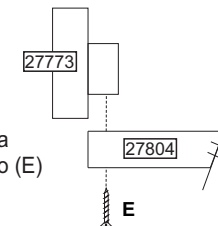

Moldura - Parafusar a moldura com parafuso (E) ao tampo(27804).

Espelho

Com o peça de frente, faça uma medição do meio da peça e posicione o espelho alinhando-o e encaixe os suportes de espelho (X) e parafuse com o parafuso U.

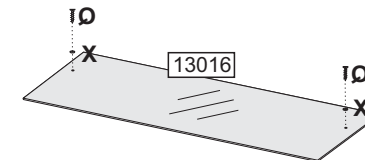

LEGENDA				
Cod.	Descrição da Peça	Dimensões	QTD	Material
26538	Lateral de gaveta	340 x 109 x 12	06	MDP
28909	Suporte de rodapé	359 x 105 x 12	01	MDP
27765	Lateral direita	2000 x 385 x 12	01	MDP
27803	Lateral esquerda	2000 x 385 x 12	01	MDP
27766	Divisão esquerda	1765 x 385 x 12	01	MDP
27767	Divisão direita	1765 x 385 x 12	01	MDP
27804	Tampo	1617 x 385 x 12	01	MDP
27780	Prateleira fixa	531 x 300 x 12	02	MDP
28730	Prateleira gaveteiro	531 x 385 x 12	01	MDP
27805	Frente de gaveta	540 x 200 x 12	03	MDP
28731	Lenço de gaveta	506 x 80 x 12	03	MDP
29584	Fundo de gaveta	493 x 358x 2,5	03	MDF
27769	Fundo de traseiro	1810 x 545 x 2,5	03	MDF
27774	Prateleira central	531x 250 x 12	01	MDP
27775	Prateleira móvel	531 x 300 x 12	01	MDP
27770	Porta	1785 x 268 x 12	04	MDP
28569	Puxador de MDF	340 x 20 x 15	07	MDF
27771	Rodapé dianteiro	1617 x 105 x 12	01	MDP
27772	Rodapé Traseiro	1617 x 105 x 12	01	MDP
27773	Moldura Superior	1641 x 109 x 12	01	MDP
27778	Prateleira calceiro	531 x 140 x 12	01	MDP
27768	Base	548 x 385 x 12	02	MDP

Porta Maior

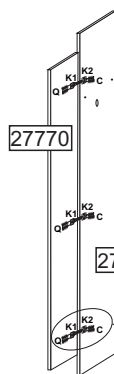

Após encaixar a dobradiça(K1) e parafuse-as a porta (27770) e (K2) a lateral (27765 e 27803) e a divisão (27766 e 27767) faça a junção das duas peças, fixando uma na outra com parafuso próprio da mesma, após o encaixe faça a regulagem apertando ou folgando o parafuso para que a porta fique firme e bem posicionada.

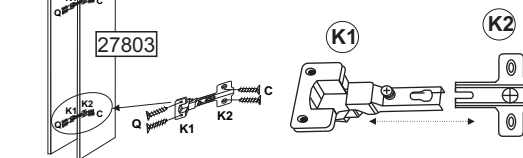

Detalhe do fundo

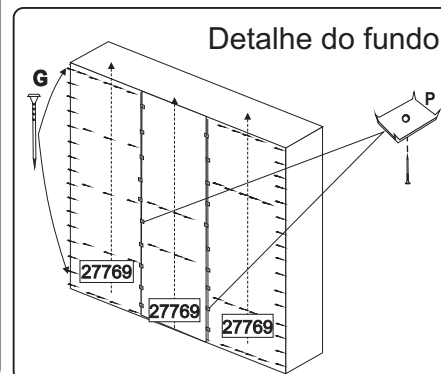

Montagem da Estrutura

Roupeiro - Fixar os componentes internos do roupeiro: correções (A), buchas (I) e cavilhas (B). Montar o roupeiro a começar pela montagem dos pés e fixar os rodapés traseiro e dianteiro. Onde for o parafuso (F) receberá também a bucha (I) para a fixação.

Pés

Após a fixação da peça 28909 aos rodapés 27771 e 27772 encaixe os pés (V) aos rodapés ao suporte (28909) e as laterais (27765 e 27803), em seguida parafuse os pés com o parafuso (Z) de dentro para fora.

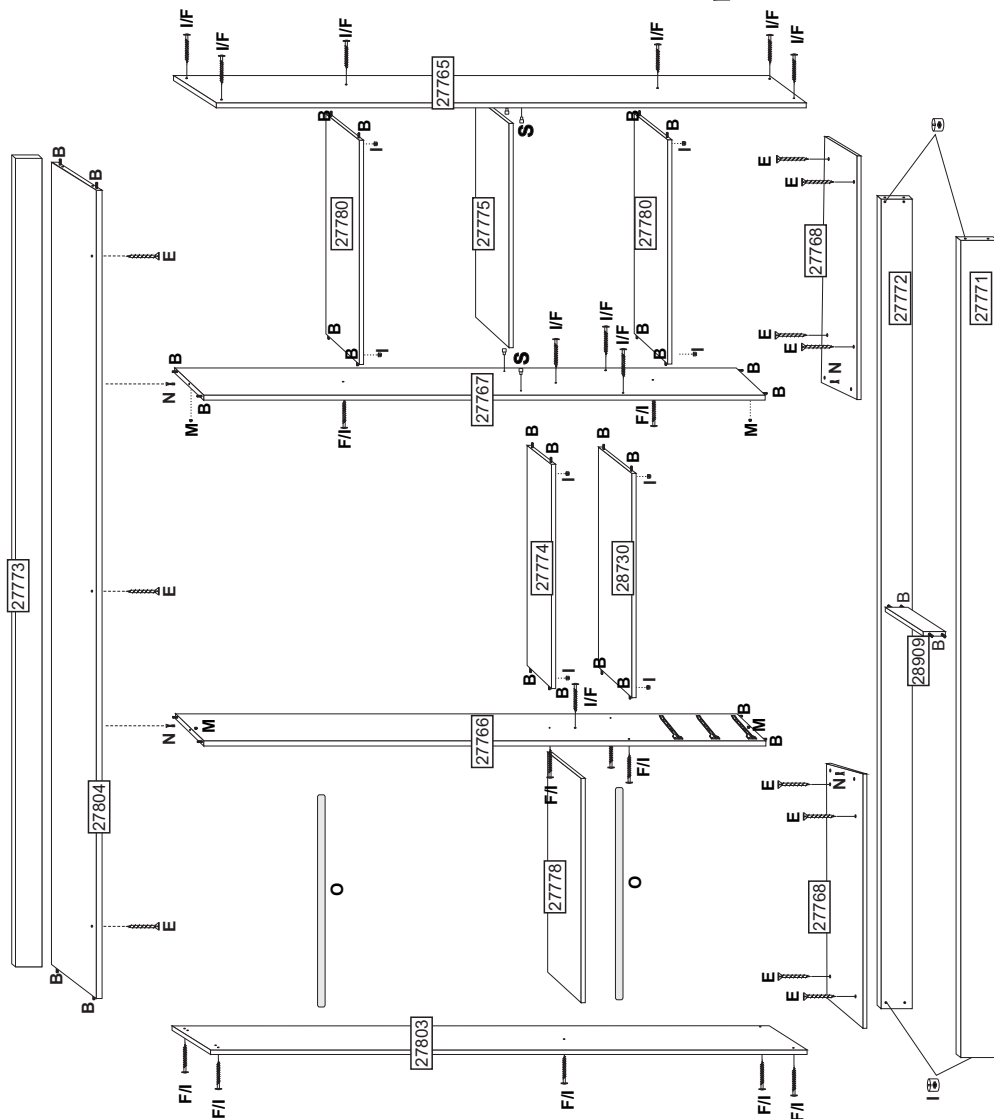
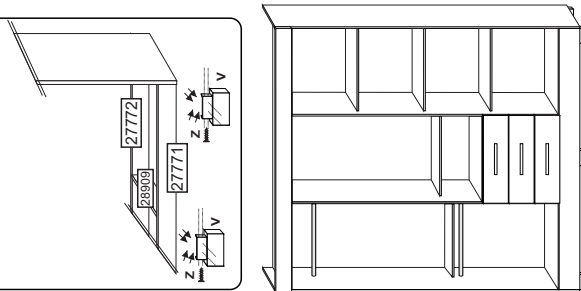

acp[®]
MÓVEIS

ACP - INDÚSTRIA DE MÓVEIS
Av. Dos Moveleiros, nº771 - Polo Moveleiro - Canivete
CEP: 29.909-120 - Linhares - ES- e-mail: acp@acpmoveis.com.br
Fone: (27) 3372-6700 - www.acpmoveis.com.br

CERTIFICADO DE GARANTIA

Roupeiro Emily Gold 04pts com espelho - Cód.: 27.800



Este Roupeiro é produzido em MDP, material de excelente qualidade, oriundo de florestas renováveis. Este certificado garante ao cliente a reposição de qualquer peça que possa apresentar falha ou defeito de fabricação. Lembramos que este produto é de uso doméstico. AACP - Indústria de Móveis, solicita ao seu cliente toda atenção possível, no momento da montagem dos produtos de sua fabricação, o que deverá ser feito com rigorosa observação do esquema de montagem anexo.

Vigência da Garantia

A garantia **legal** abrange todas as peças, partes e componentes que, eventualmente, venham apresentar defeito de fabricação no prazo de **90 (noventa) dias, a partir da entrega efetiva do produto (art. 26, II, Lei 8.078/90)** ao consumidor, mediante nota fiscal de compra, que passa a fazer parte integrante deste certificado.

A garantia cessa se ocorrer um dos seguintes casos:

- 1) Se o produto for adulterado ou consertado por pessoa não autorizada pela loja.
- 2) Se houver utilização de peça ou componente não original, adaptado ao produto.
- 3) O defeito seja decorrente de negligência do montador ou do consumidor em relação às instruções do esquema de montagem ou em manuseio do produto.
- 4) Se houver limpeza e conservação incorretas do produto (veja o item abaixo Conservação do Produto).

Conservação do Produto

- * Para limpar não use nenhum tipo de produto, tais como sabão, esponja de aço, álcool e lustra-móveis.
- * Use somente uma flanela seca. Não molhe nem exponha o móvel à umidade ou a luz solar diretamente ou outra forma de calor.
- * Não encoste o móvel na parede. Não o arreste.
- * Se precisar mudar o móvel de lugar, esvazie por completo o móvel, **não o arraste**, com ajuda de outras pessoas suspenda o móvel de forma segura e o posicione no lugar desejado.

É importante assimilar que o esquema de montagem, que acompanha este certificado, deverá permanecer em poder do cliente, pois se houver necessidade de assistência técnica, ela só será atendida mediante o encaminhamento do citado esquema de montagem, assinalando a peça que estiver com defeito e sobretudo, o número do lote de fabricação*.

Peso Máximo Permitido para o Móvel

Peso: 95 kg (distribuídos de forma adequada no mesmo)
Altura do Produto: 2.050 mm
Largura: 1.641 mm
Profundidade: 400 mm

Nota: A Assistência Técnica deverá ser solicitada a loja.

Nome da Loja: _____
Cidade/Estado: _____
Telefone: _____
Motivo da Assistência: _____
Nº e data da Nota Fiscal de aquisição: _____
Local, Data e Assinatura: _____
Lote de Fabricação: _____

(*) O lote de fabricação consta no topo embalagem. Este tem a finalidade de identificar a fase de atualização do roupeiro, propiciando assim o envio da peça adequada ao roupeiro adquirido pelo consumidor.