

ferpa
design

prateleira

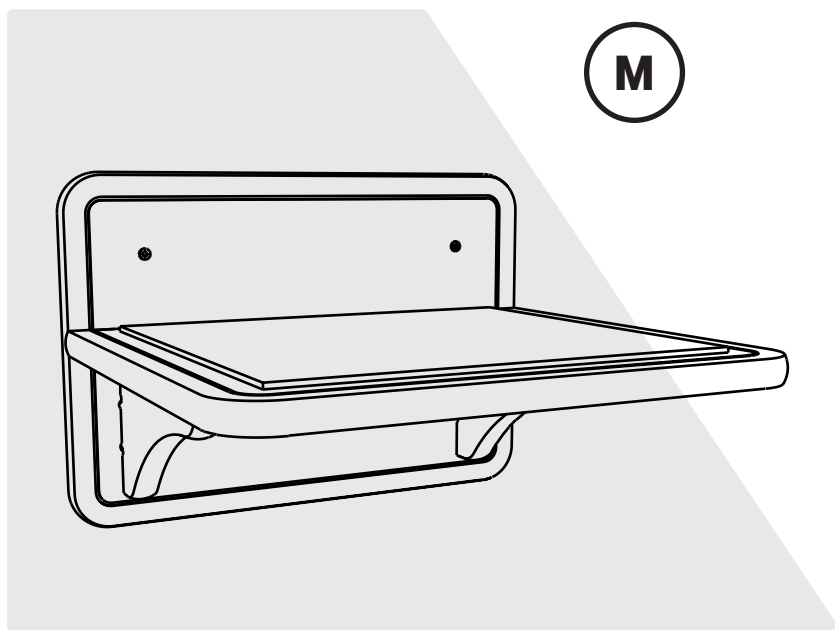



manual de
montagem

lion

VOLUME 1 – PRATELEIRA LION M

N°	COD.	DESCRIÇÃO DA PEÇA	QUANT.	COMP.(MM)	LARG.(MM)	ESPE.(MM)
1	PRALIM101	Base	1	240	220	15
2	PRALIM102	Traseira	1	240	190	15
3	PRALI103	Suporte	2	140	80	15

COMPOSIÇÃO KIT FERRAGENS

'REF.	COD.	NOME	ILUSTRAÇÃO	QUANT.
F	PARAF3,5X35	Parafuso Philips 3,5 X 35		5
G	PARAF6X60	Parafuso Philips 6 X 60		2
H	BUCHA8	Bucha 8		3

olá, preparamos um **passo a passo** para você:

- 1 Confira todas as peças antes de montar. Caso alguma apresente defeito, entre em contato com o nosso time para a substituição e monte o seu móvel quando a nova peça chegar.
- 2 Escaneie o QR code ao lado e aproveite a **playlist da Ferpa**, feita especialmente para você aproveitar a montagem do novo móvel favorito do seu gato.



PASSO 01

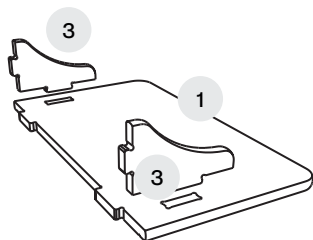

Encaixe as peças 3 na
peça 1 como
demonstrado na figura.

PASSO 02

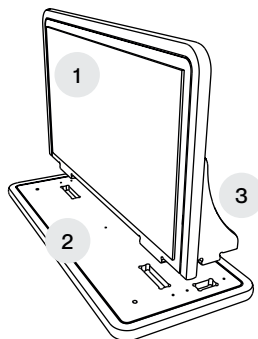

Encaixe as peças já
montadas na peça 2.

PASSO 03

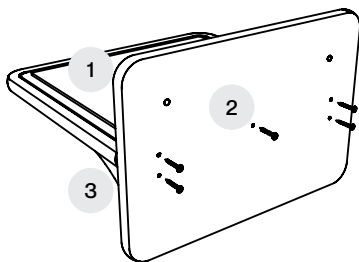

Vire a prateleira e parafuse (F)
a peça 2 nas peças montadas
anteriormente.

PASSO 04

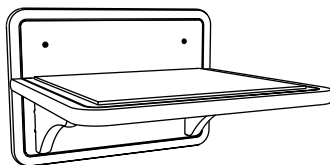

Agora é só escolher o
melhor local e parafusar
na parede!



ferpa design

contato@ferpadesign.com.br | + 55 (49) 93300-1074
www.ferpadesign.com.br | @ferpadesign