

Obs. Seguir a medida de 4mm nas bordas conforme desenho, facear o espelho no topo da peça, limpar a parte de tras do espelho e da peça com um pano seco.

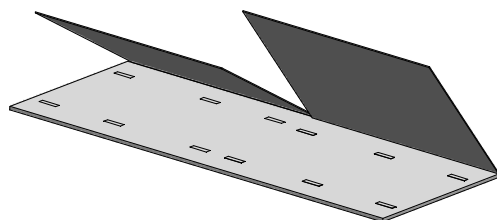

Letra	Nome	Produto	Código	QT
A	Fita dupla face 50 x 50 mm		20010020	12

Nº	Nome da Peça	Código	QT
1	Painel central	30013597	1
2	Espelho 618 x 788 x 3	75010934	2

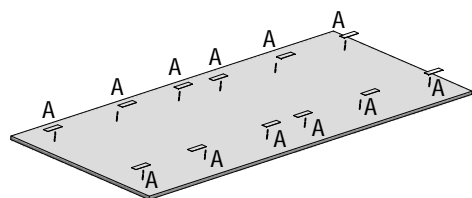
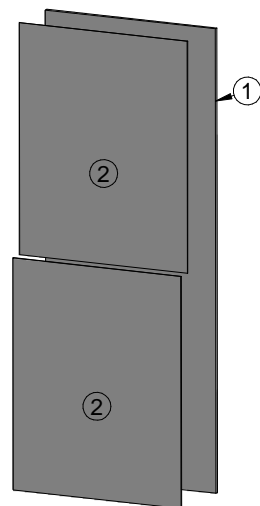
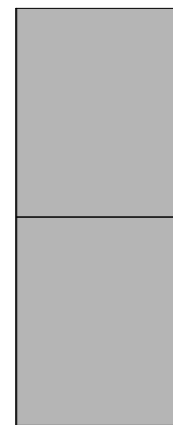

Obs. Seguir a medida de 4mm nas bordas conforme desenho, facear o espelho no topo da peça, limpar a parte de tras do espelho e da peça com um pano seco.

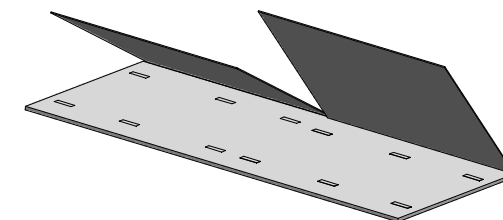
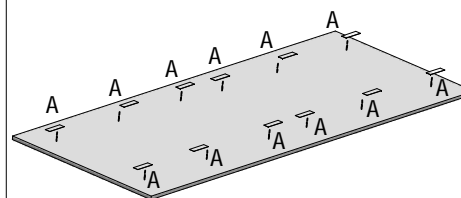
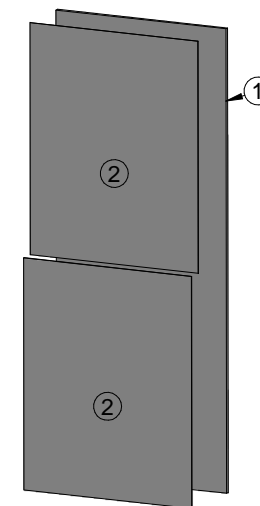

Letra	Nome	Produto	Código	QT
A	Fita dupla face 50 x 50 mm		20010020	12

Nº	Nome da Peça	Código	QT
1	Painel central	30013597	1
2	Espelho 618 x 788 x 3	75010934	2

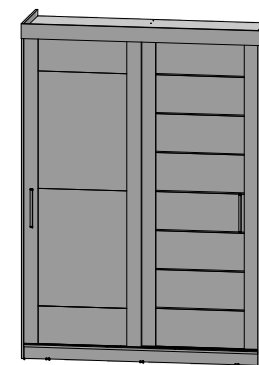

Instrução de montagem Kit 8 pés Retangular

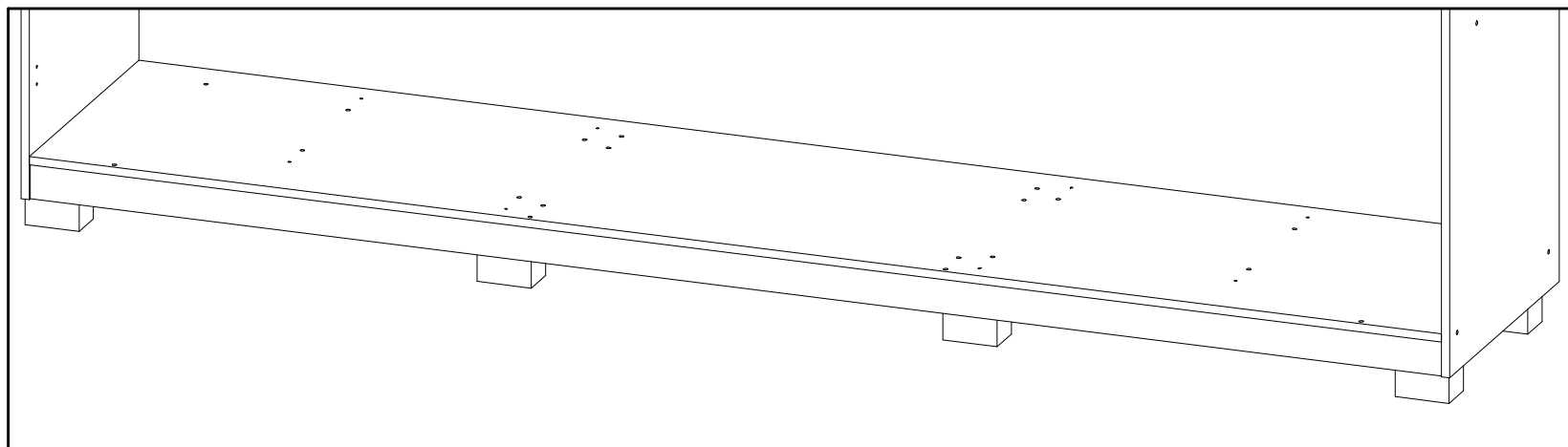

Obs. A fixação dos pés tem que ser feita com o roupeiro deitado.

1º passo - fazer a montagem dos rodapés na base e fixar as laterais direita e esquerda

Fixação do pé na lateral e no rodapé

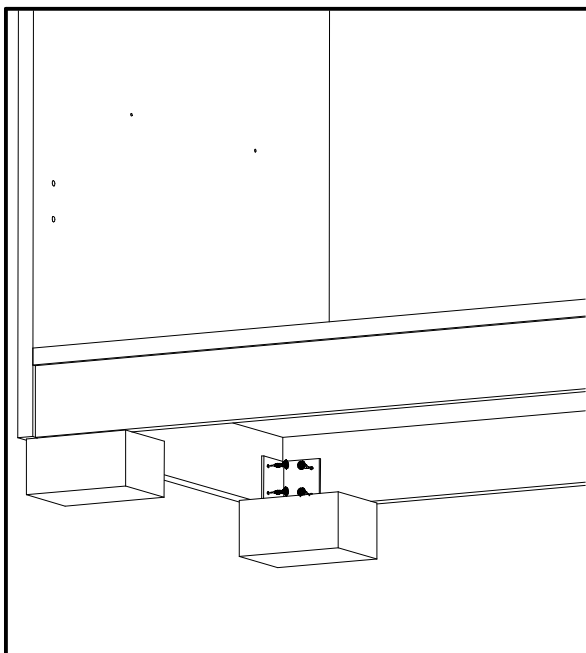

Observação

- É de fundamental importância para a estrutura do produto, que os pés sejam fixados tanto no rodapé, quanto na lateral, ou seja, deve-se sempre fixar todos os parafusos disponíveis.

Fixação do pé na travessa e no rodapé

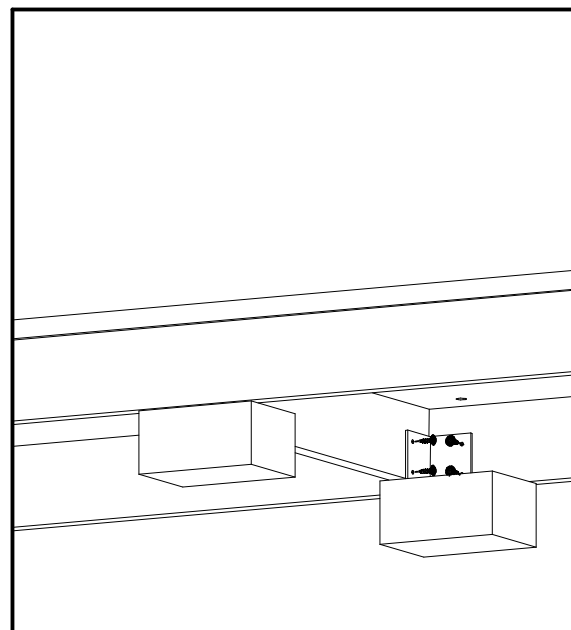

Observação









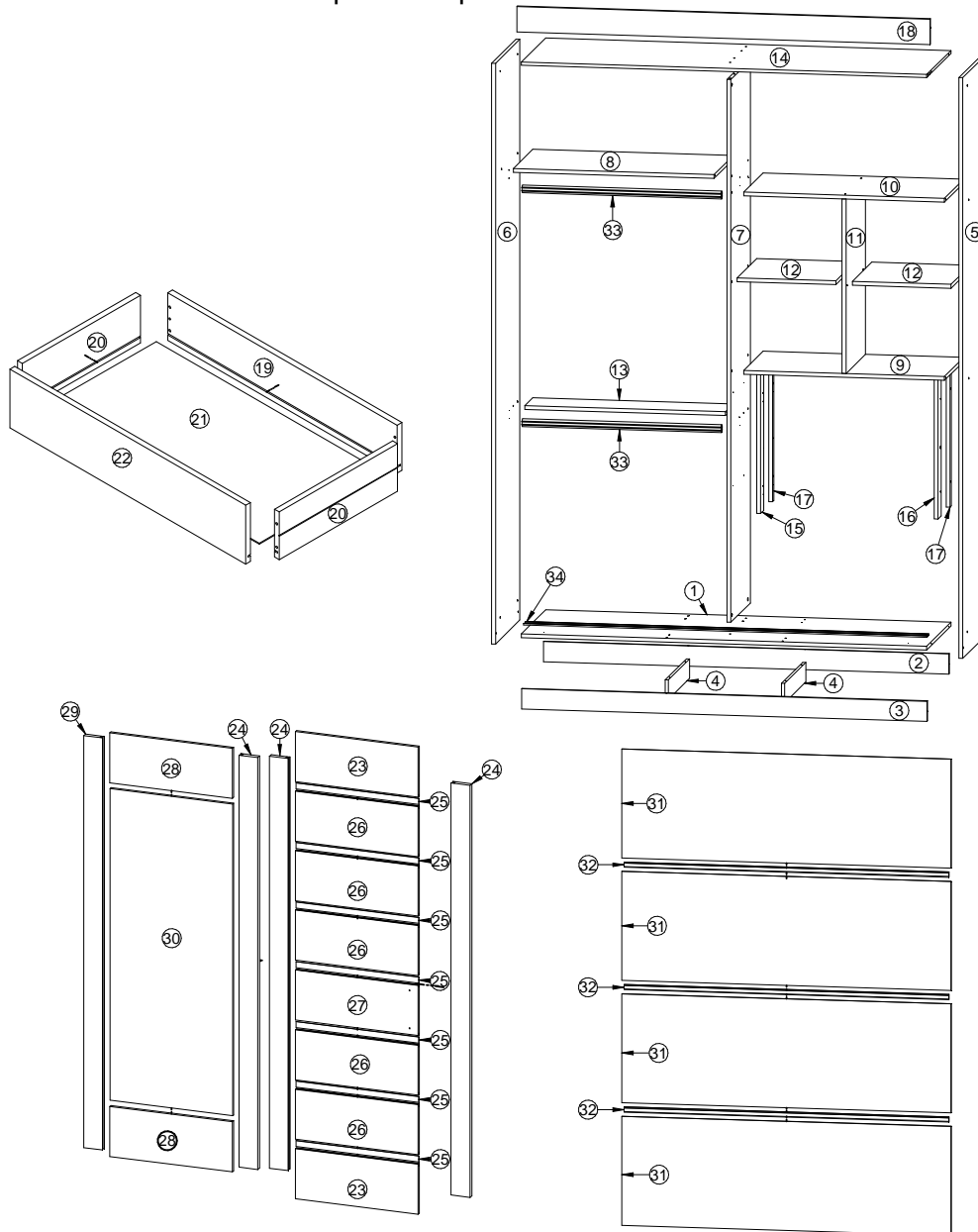







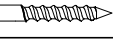

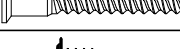

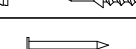
- É de fundamental importância para a estrutura do produto, que os pés sejam fixados tanto no rodapé, quanto na travessa, ou seja, deve-se sempre fixar todos os parafusos disponíveis.

- O pé deve ser fixado sempre na direção da divisão do roupeiro entre a lateral e a travessa.

- A PANAN Indústria de Madeiras e Móveis Ltda, solicita ao seu cliente toda atenção possível no momento da montagem dos produtos de sua fabricação, o que deverá ser feito com rigorosa observação do esquema de montagem.
- A garantia abrange todas as peças, partes e componentes que, eventualmente, venham apresentar defeito de fabricação no prazo de 03 (três) meses, contando a partir da entrega do produto ao consumidor, mediante nota fiscal de compra, que passa a fazer parte integrante do certificado.
- A garantia cessa se ocorrer um dos seguintes casos:
1 - Se o produto for adulterado ou consertado por pessoa não autorizada pela loja;
2 - Se houver utilização de peças ou componentes não originais, adaptados ao produto;
3 - O defeito for decorrente de negligência do montador ou consumidor em relação às instruções do esquema de montagem.
- É importante assinalar que o esquema de montagem que acompanha este certificado, deverá permanecer em poder do cliente, pois se houver necessidade de assistência técnica, ela só será atendida mediante o encaminhamento do citado esquema de montagem, assinalando a peça que estiver com defeito.
- Nota - A assistência técnica deverá ser solicitada à loja.

Roupeiro Liz 2 portas Slide



Nº	Nome da Peça	Código	QT	Letra	Nome	Ferragem	Código	Qtde
1	Base	30013606	1					
2	Rodapé traseiro	30013599	1	A	Cantoneira zamac 2 furos		75010528	06
3	Rodapé frontal	30013598	1					
4	Travessa de rodapé	30013600	2	B	Cavilha 6x30 mm		75010244	28
5	Lateral direita	30013611	1					
6	Lateral esquerda	30013612	1	C	Chapa união 4 furos		75010395	02
7	Divisão	30013607	1					
8	Prateleira superior	30013620	1	D	Corrediça telescópica 300x35 mm		75010812	03
9	Prateleira inferior da colméia	30013618	1					
10	Prateleira superior da colméia	30013629	1	E	Guia com mola + parafusos		75010275	04
11	Divisão da colméia	30013608	1					
12	Prateleira móvel	30013619	2	F	Paraf cab chata 3,5x10		75010887	08
13	Meia prateleira	30013613	1					
14	Tampo	30013602	1					
15	Afastador frontal esquerdo	30013604	1					
16	Afastador frontal direito	30013603	1	H	Paraf cab chata 3,5x25		75010072	08
17	Afastador traseiro	30013605	2	I	Paraf cab chata 3,5x35		75010073	06
18	Moldura	30013601	1					
19	Traseiro de gaveta	30012622	3	J	Paraf cab chata 5x40		75010074	40
20	Lateral de gaveta	30013610	6	K	Paraf cab flang 3,5x12		75010268	54
21	Fundo de gaveta 712 x 388	30013630	3					
22	Frente de gaveta	30013609	3	L	Paraf cab flang 3,5x20		75010573	04
23	Painel inferior / superior com canal	30013615	2	M	Parafuso minifix		75010149	04
24	Perfil da porta	30013623	3					
25	Detalhe da porta	30012802	7	N	Prego 10x10		75010256	106
26	Painel do meio	30013616	5					
27	Painel do puxador	30013617	1	O	Puxador Tyda 255 mm		75010927	02
28	Painel inferior / superior da porta com espelho	30013610	2	P	Roldana com regulagem + parafuso		75010580	04
29	Perfil da porta do puxador	30013624	1					
30	Painel central	30013597	1	Q	Sapata U 15 mm		75010313	10
31	Fundo 1595 x 528	30013631	4					
32	Perfil H 1573 mm	75010749	3	R	Suporte angular		75010269	04
33	Tubo oblongo 772 mm	75010709	2	S	Suporte cabideiro oblongo		75010105	04
34	Trilho inferior duplo 1563 mm	75010930	1	T	Suporte de prat 6x8		75010159	08
				U	Tambor minifix 12x11		75010113	04
				V	Tampa de minifix		75010109	04

1º passo - Fixar rodapés e travessas na base

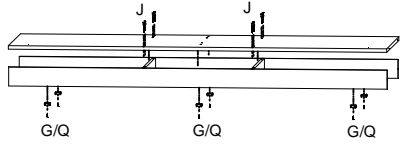

2º passo - Fixar lateral direita, divisão, prateleira inferior e superior da colmeia e divisão da colmeia.

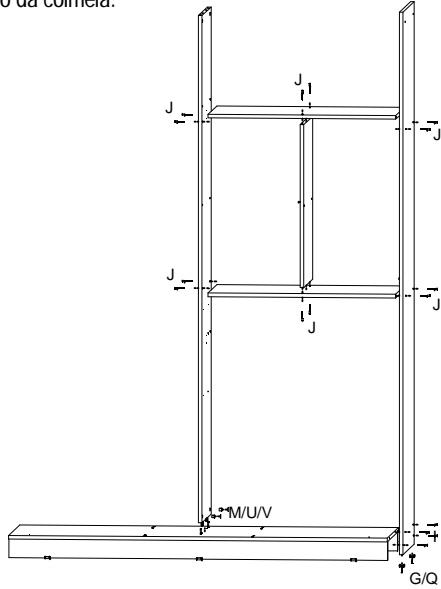

3º passo - Fixar lateral esquerda, meia prateleira, prateleira superior e tampo.

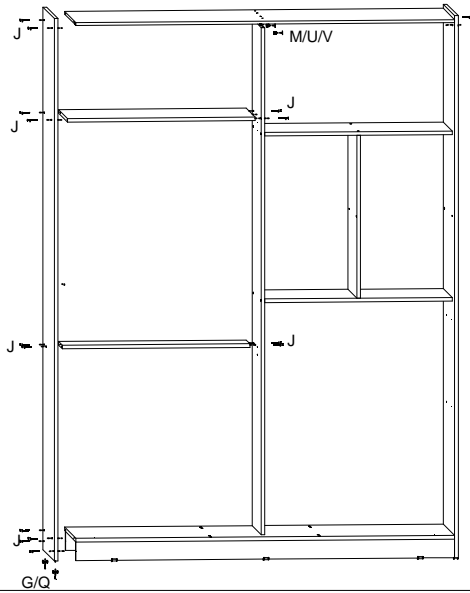

Montagem das gavetas

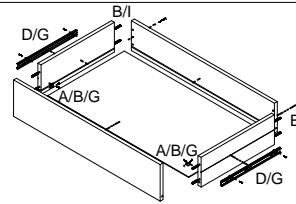

4º passo - Suporte de cabideiro, suporte de prateleira, afastadores e corredeças.

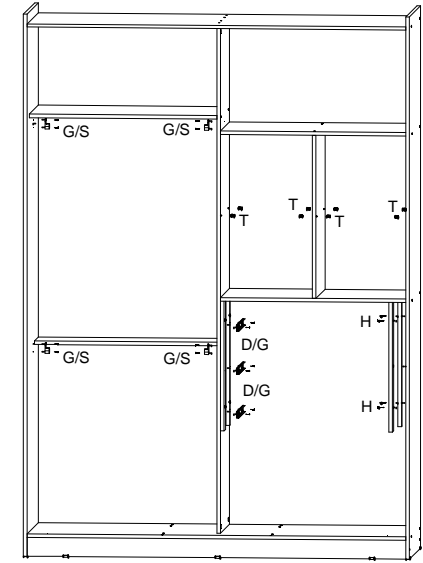

Observação
Desmontar a corredeira e fixar a parte mais larga nos afastadores

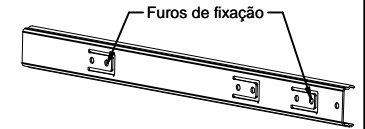

5º passo - Fixar fundos e moldura

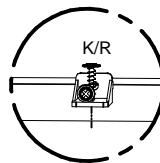
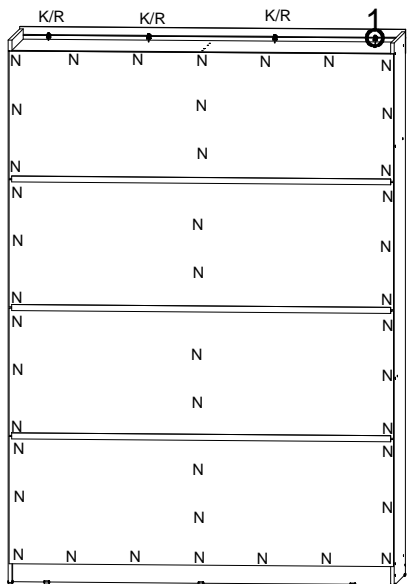

Detalhe 1

6º passo - Montagem das portas

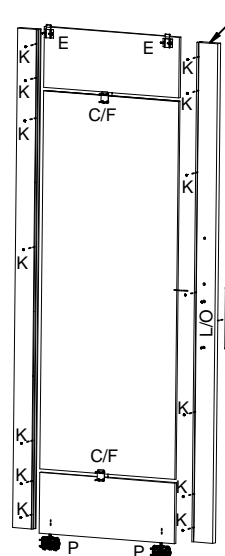

O perfil com o furo para puxador tem que ser montado na porta de espelho no lado esquerdo.

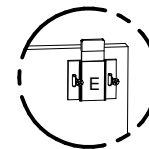

Detalhe 3

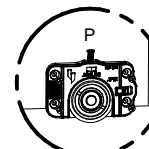

Detalhe 4

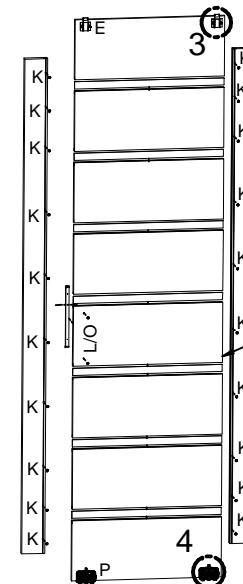

O 4º Painel na montagem de baixo para cima, deverá ser com o painel que contém o furo para puxador.

Posicionar portas, colocar tubos, tampa de minifix, gavetas e prateleiras móveis.

