

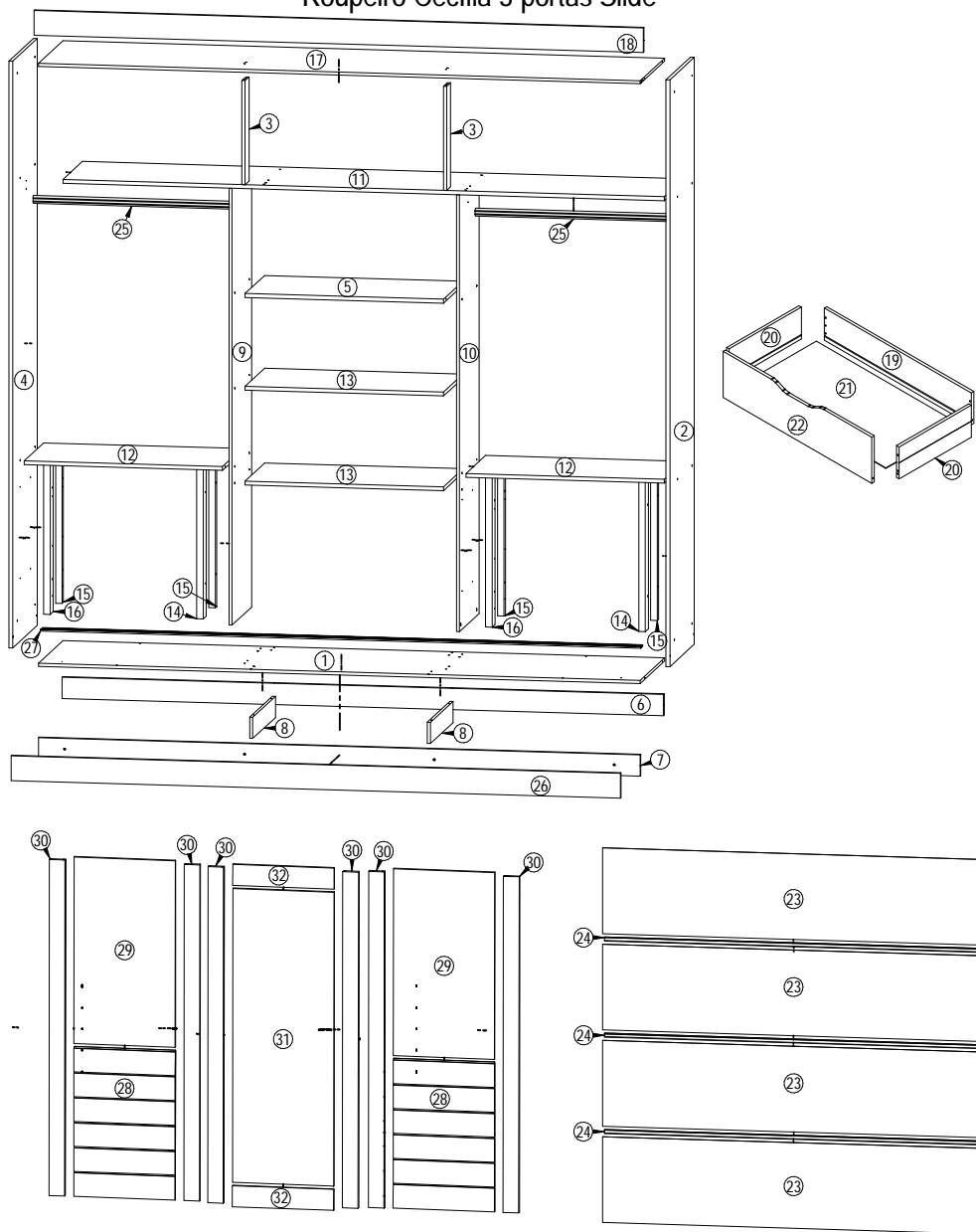











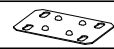

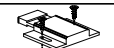
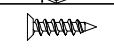

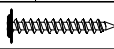

Roupeiro Cecília 3 portas Slide

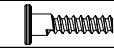
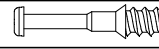

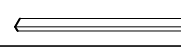
CERTIFICADO DE GARANTIA

- A PANAN Indústria de Madeiras e Móveis Ltda, solicita ao seu cliente toda atenção possível no momento da montagem dos produtos de sua fabricação, o que deverá ser feito com rigorosa observação do esquema de montagem.
 - A garantia abrange todas as peças, partes e componentes que, eventualmente, venham apresentar defeito de fabricação no prazo de 03 (três) meses, contando a partir da entrega do produto ao consumidor, mediante nota fiscal de compra, que passa a fazer parte integrante do certificado.
 - A garantia cessa se ocorrer um dos seguintes casos:
 1 - Se o produto for adulterado ou consertado por pessoa não autorizada pela loja;
 2 - Se houver utilização de peças ou componentes não originais, adaptados ao produto;
 3 - O defeito for decorrente de negligência do montador ou consumidor em relação às instruções do esquema de montagem.
 - É importante assinalar que o esquema de montagem que acompanha este certificado, deverá permanecer em poder do cliente, pois se houver necessidade de assistência técnica, ela só será atendida mediante o encaminhamento do citado esquema de montagem, assinalando a peça que estiver com defeito.
 - Nota - A assistência técnica deverá ser solicitada à loja.

Nº	Nome da Peça	Código	QT
1	Base central	30013633	1
2	Lateral direita	30013647	1
3	Batente	30013634	2
4	Lateral esquerda	30013648	1
5	Prateleira superior	30013651	1
6	Rodapé traseiro	30013653	1
7	Rodapé frontal	30013652	1
8	Travessa de rodapé	30013643	2
9	Divisão esquerda	30013636	1
10	Divisão direita	30013635	1
11	Chapéu	30013644	1
12	Tampo do gaveteiro	30013655	2
13	Prateleira móvel	30013650	2
14	Afastador frontal direito	30013656	2
15	Afastador traseiro	30013658	4
16	Afastador frontal esquerdo	30013657	2
17	Tampo	30013641	1
18	Moldura superior	30013646	1
19	Traseiro de gaveta	30013642	6
20	Lateral de gaveta	30013638	12
21	Fundo de gaveta 679 x 352 x 2,5	30013664	6
22	Frente de gaveta curva	30013637	6
23	Fundo 2346 x 526 x 2,5	30013666	4
24	Perfil H 2323 mm (espinha)	75010904	3
25	Tubo oblongo 758 mm	75010905	2
26	Moldura inferior	30013645	1
27	Trilho inferior duplo 2390 mm	75010514	1
28	Painel inferior	33010032	2
29	Painel central	30013649	2
30	Perfil da porta	30013659	6
31	Porta central	30013639	1
32	Travessa inferior/superior da porta central	30013654	2

Letra	Nome	Ferragem	Código	Qtde
A	Cantoneira zamac 2 furos		75010528	12
B	Cavilha 6x30 mm		75010244	52
C	Chapa união 4 furos		75010395	04
D	Corrediça telescópica 300x35 mm		75010812	06
E	Guia com mola + parafusos		75010275	06
F	Paraf cab chata 3,5x12		75010070	94
G	Paraf cab chata 3,5x35		75010073	32
H	Paraf cab chata 5x40		75010074	44
I	Paraf cab flang 3,5x10		75010807	16
J	Paraf cab flang 3,5x12		75010268	44
K	Paraf cab flang 3,5x20		75010573	04
L	Paraf cab flang 4 x12		75010888	08
M	Parafuso 7x27 cabeça 13 mm		75010574	04
N	Parafuso minifix		75010149	04
O	Prego 10x10		75010256	120
P	Puxador Tyda 255 mm		75010927	02
Q	Roldana com regulagem + parafuso		75010580	06
R	Sapata U 12 mm		75010175	10
S	Suporte angular		75010269	04
T	Suporte cabideiro oblongo		75010105	04
U	Suporte de prat 6x8		75010159	08
V	Tambor minifix 12x11		75010113	04

1º passo - Fixar a moldura inferior e a sapata no rodapé frontal.



2º passo - Fixar rodapé frontal, rodapé traseiro e travessas na base.

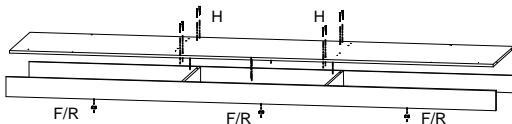

3º passo - Fixar divisões e prateleira superiores.

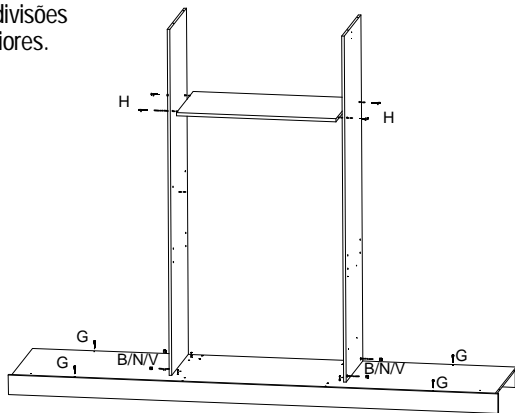

8º passo - Fixar fundos e moldura superior

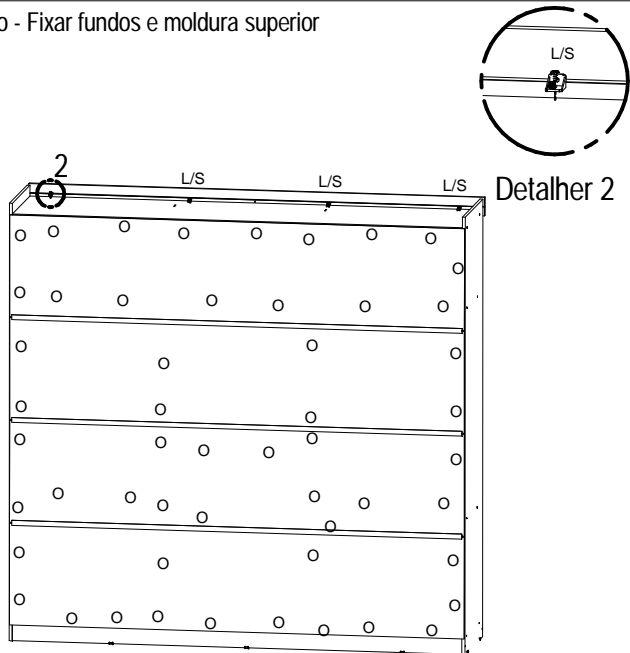

5º passo - Fixar Laterais, prateleiras inferiores, chapéu, tampo e trilho inferior.

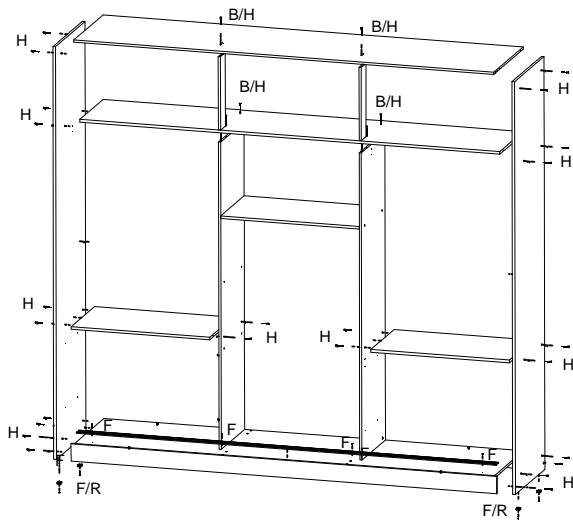

4º passo - Fixar Batente no chapéu.

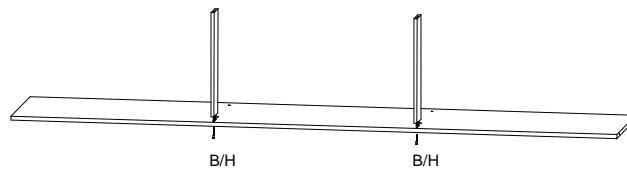

9º passo - Montagem das portas

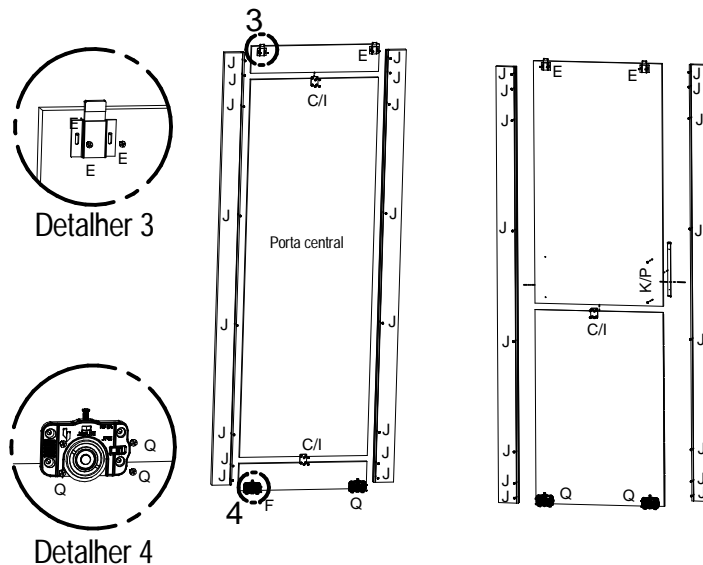

6º passo - Fixar afastadores, suportes de cabideiro e corredeças.

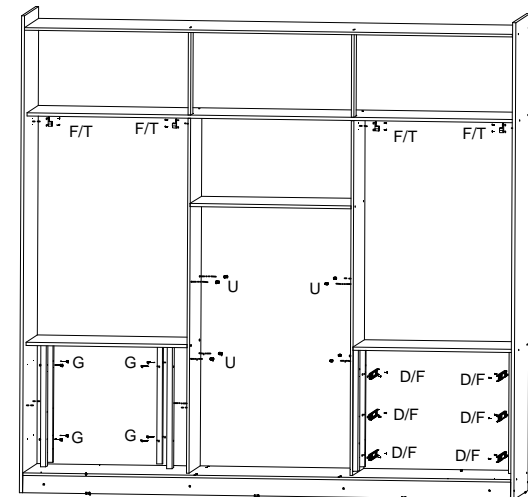

Observação
Desmontar a corredeia e fixar a parte mais larga nos afastadores

7º passo - Montagem das gavetas

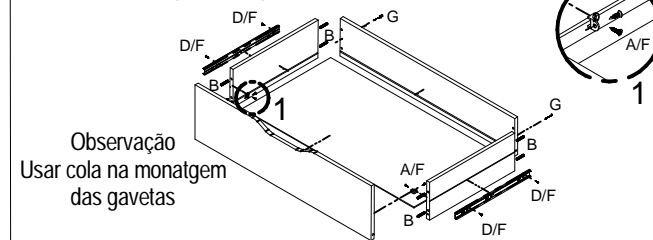

Observação
Usar cola na montagem das gavetas

10º passo - Colocar portas, tubos, gavetas e prateleiras móveis.

