



MANUAL DE MONTAGEM CÓDIGO 301748
ARMÁRIO AÉREO 1 PORTA
NESHER RAINHA 20CM 100% MDF



A marca da gestão florestal responsável

FSC® C168299

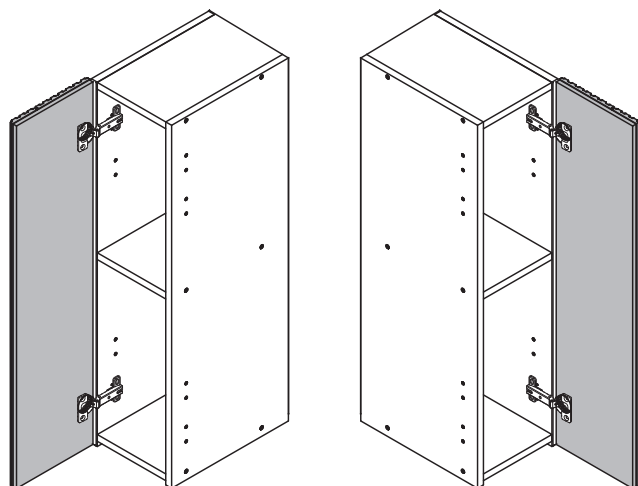

Este produto permite montagem da porta para ambos os lados

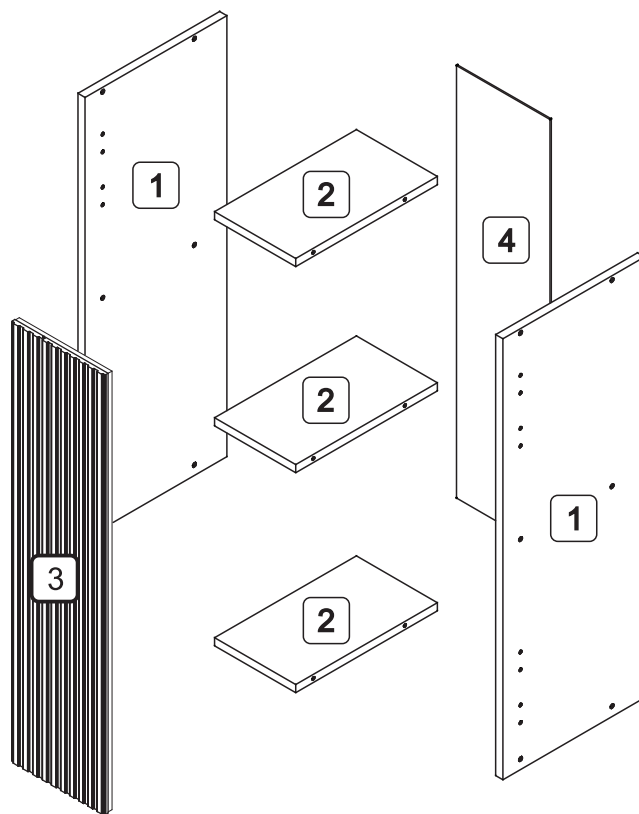



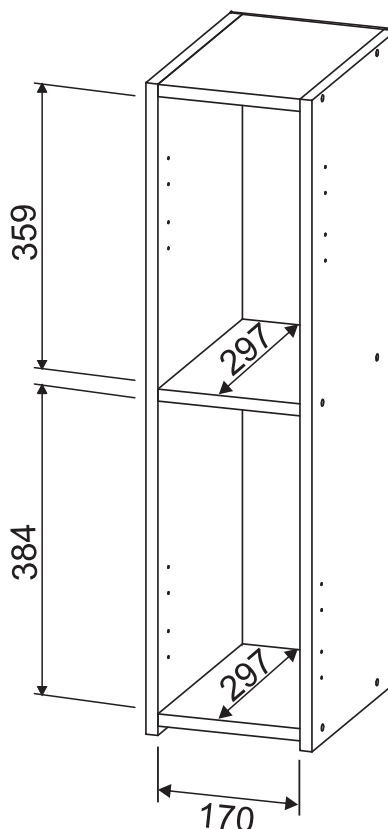
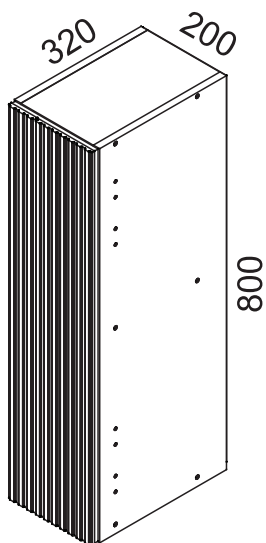

DIMENSÕES DOS ESPAÇOS INTERNOS (MEDIDAS EM MILÍMETROS)

DIMENSÕES MÁXIMAS DO PRODUTO MONTADO

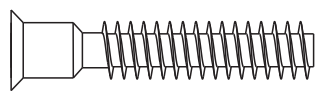
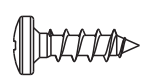
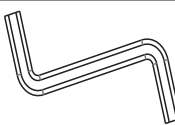
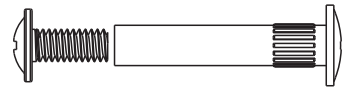
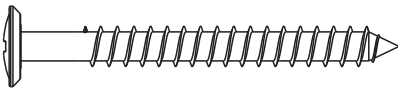

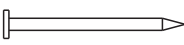
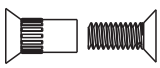
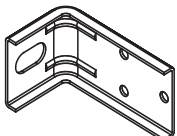
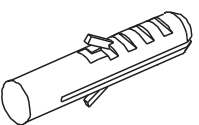
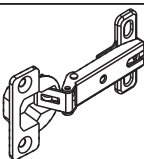

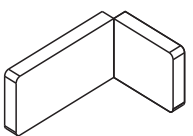
CÓDIGO	DESCRIÇÃO	QUANTIDADE	COMPRIMENTO	LARGURA	ESPESSURA
1	LATERAL DIREITA/ESQUERDA	2	800	297	15
2	TAMPO/BASE/PRATELEIRA	3	297	170	15
3	PORTA	1	798	196	18
4	FUNDO TRASEIRO	1	785	195	2,5

CÓDIGO/DESCRIÇÃO	QUANTIDADE	CÓDIGO/DESCRIÇÃO	QUANTIDADE
A  PARAFUSO 7x40mm CABEÇA CHATA	12	B  PARAFUSO 4x14mm CABEÇA PANELA	16
C  CHAVE ZETA	1	D  PARAFUSO UNIÃO DE MÓDULOS 28MM	3
E  PARAFUSO 5x50mm CABEÇA FLANGEADA	4	F  TAPA FURO ADESIVO 12mm	36
G  PREGO 10x10 COM CABEÇA	18	H  PARAFUSO UNIÃO DE MÓDULOS 17MM	5
I  CANTONEIRA METÁLICA PARA FIXAÇÃO NA PAREDE	4	J  BUCHA DE PAREDE DE 8mm	4
K  DOBRADIÇA SLOW MOTION COM CALÇO RETA CANECO 35mm	2	L  BATENTE DE SILICONE	2
M  CAPA PLÁSTICA PARA CANTONEIRA	4		

Ferramentas para montagem e instalação



PARAFUSADEIRA



FURADEIRA



NÍVEL

TRENA

MARTELO



CHAVE PHILIPS E FENDA

Montagem 

Instalação 

PASSO 1

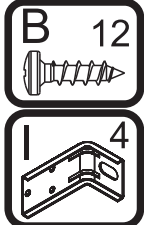
- 1 - Posicionar as cantoneiras I na borda traseira das peças 1 e fixá-las com os parafusos B (4x14mm)
- 2 - Fixar os calços das dobradiças K com parafuso de união H (17MM)



B 12

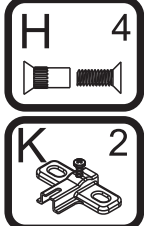

I 4



H 4



K 2

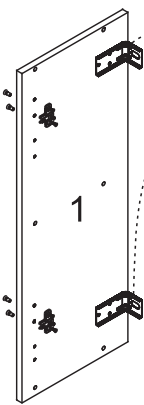

Abertura da porta para a Esquerda

← ou →

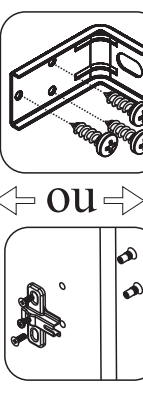

Abertura da porta para a Direita

PASSO 2

1 - Fixar as peças 1 nas peças 2 com os parafusos A (7x40mm), utilizando a chave zeta C

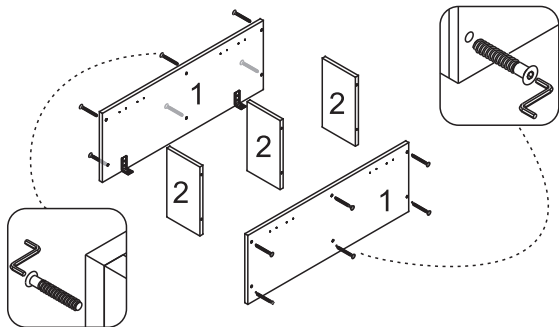
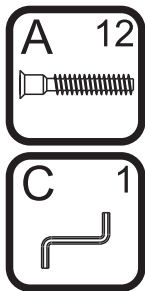

PASSO 7

Para regulagem da porta siga as instruções conforme números abaixo:

- 1 - Se precisar subir ou abaixar um pouco a porta desaperte um pouco os parafusos indicados com o número 1, reposicione e aperte novamente
- 2 - Se precisar empurrar a porta um pouco mais para dentro ou puxá-la para fora, desaperte um pouco o parafuso indicado com o nº 2, reposicione e aperte novamente
- 3 - Se precisar alinhar a porta um pouco mais para o centro ou em direção as laterais, utilize uma chave philips para girar o parafuso indicado com o nº 3 até posicionar a porta da forma desejada

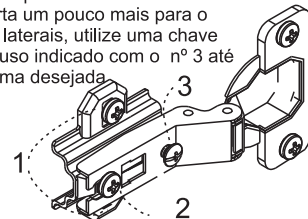
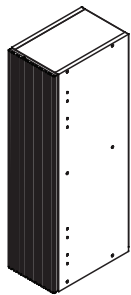

PASSO 3

1 - Alinhar a peça 4 nas laterais, tampo e base, e fixá-la com pregos G (10x10).

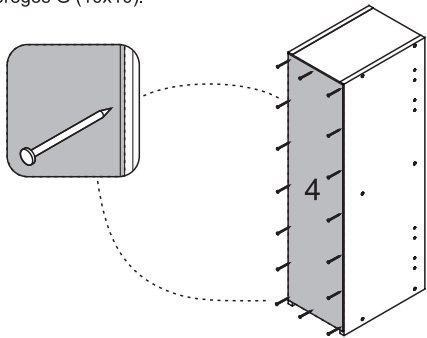

PASSO 8

Para fazer o acabamento dos módulos siga os passos abaixo:

- 1 - Cole o tapa furo adesivo F (12mm) sobre todos os parafusos aparentes
- 2 - Encaixe a tampa plástica M sobre todas as cantoneiras metálicas
- 3 - Cole os batentes de silicone L nos cantos inferiores e superiores da porta

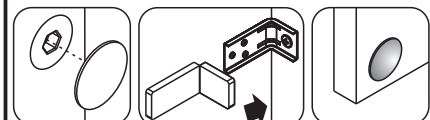
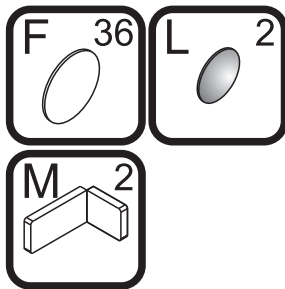

PASSO 4

FIXAÇÃO NA PAREDE (ALVENARIA)

ATENÇÃO: Antes de fixar o armário na parede verifique se o local possui condições adequadas para suportar o produto.

- 1 - Posicionar o armário na parede e alinhá-lo utilizando um nível
- 2 - Furar a parede com a broca de 8mm através do furo da cantoneira
- 3 - Inserir o conjunto de parafuso e bucha no furo e aperte até o final para travar

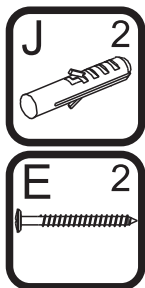

OBS: No final deste manual, verifique sugestões alternativas de instalação do produto em paredes que não sejam de alvenaria (gesso acartonado/drywall)

OPÇÃO 1 - FIXAÇÃO GESSO/DRYWALL - BUCHA FLY

ATENÇÃO: Caro(a) cliente, na ferragem desse produto contém componentes para instalação do móvel em parede de alvenaria. Para fixação do armário em paredes de gesso acartonado/drywall, é necessário adquirir, em uma loja de material de construção, a ferragem específica para esses tipos de parede

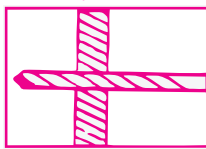

1 - Fure a parede de acordo com o diâmetro da bucha

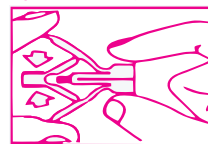

2 - Comprima as asas da bucha antes de introduzi-la

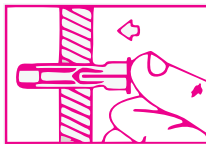

3 - Introduza a bucha no furo da parede

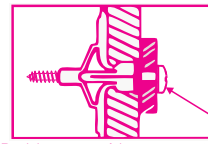

4 - Posicione o armário com a cantoneira sobre a bucha e fixe-o com um parafuso. Aperte o parafuso até a fixação estar segura

PASSO 5

1 - Encaixar as dobradiças K na porta 3, e fixá-las com os parafusos B (4x14mm)

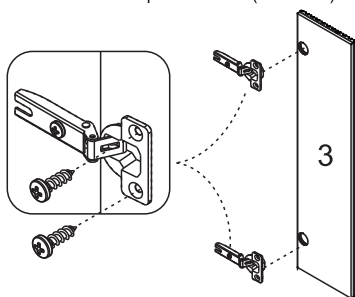
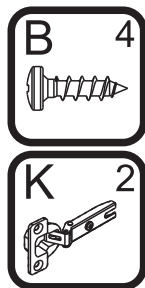

OPÇÃO 2 - FIXAÇÃO GESSO/DRYWALL - BUCHA MU

ATENÇÃO: Caro(a) cliente, na ferragem desse produto contém componentes para instalação do móvel em parede de alvenaria. Para fixação do armário em paredes de gesso acartonado/drywall, é necessário adquirir, em uma loja de material de construção, a ferragem específica para esses tipos de parede

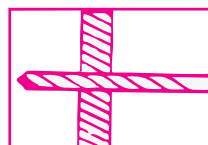

1 - Fure a parede de acordo com o diâmetro da bucha

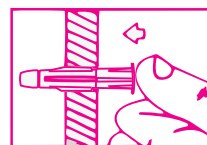

2 - Introduza a bucha no furo da parede

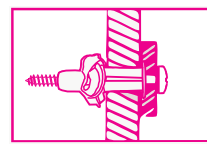

3 - Posicione o armário com a cantoneira sobre a bucha e fixe-o com um parafuso. Aperte o parafuso até a fixação estar segura

PASSO 6

1 - Para montar a porta, encaixe a dobradiça no calço travando-a no parafuso indicado com o número 1 abaixo:

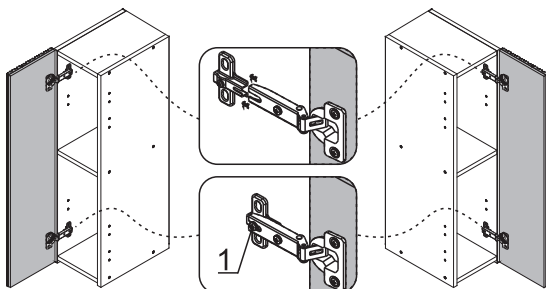

Abertura para a Esquerda

Abertura para a Direita

neshher

Telefone 27 - 3047-0040
www.moveisnesher.com.br

Agora que você já comprou o seu móvel, ele merece ser montado do jeito certo.

Erros de montagem causam mais de **60%** dos danos em móveis.

Por que contratar?

Tranquilidade do **início ao fim** da montagem



PROFISSIONAIS QUALIFICADOS

Especialistas certificados na **MadeiraMadeira Serviços**.



FERRAMENTAS PROFISSIONAIS

que **protegem** seus móveis.



AGENDAMENTO EM 24 HORAS

escolha a data e o turno **ideais para** você.



GARANTIA DE 3 MESES

de cobertura **completa**.

Mais de 1 MILHÃO DE MONTAGENS
★ com avaliação **4.7** ★

Mariana S., São Paulo

"Chegaram no horário e montaram tudo rapidamente. Serviço incrível!"



Carlos R., Belo Horizonte

"Tentei montar sozinho e foi um desastre. Com a **MadeiraMadeira Serviços** ficou perfeito."



Ana P., Rio de Janeiro

"Agendamento ágil e **montagem pontual e perfeita**. Recomendo demais!"



Agende agora pelo
QR Code



Madeira**Madeira** Serviços · Atendimento em todo o Brasil

Escaneie o QRCode