



MANUAL DE MONTAGEM CÓDIGO 301748  
**ARMÁRIO AÉREO 1 PORTA**  
**NESHER RAINHA 20CM 100% MDF**



A marca da gestão florestal responsável

FSC® C168299

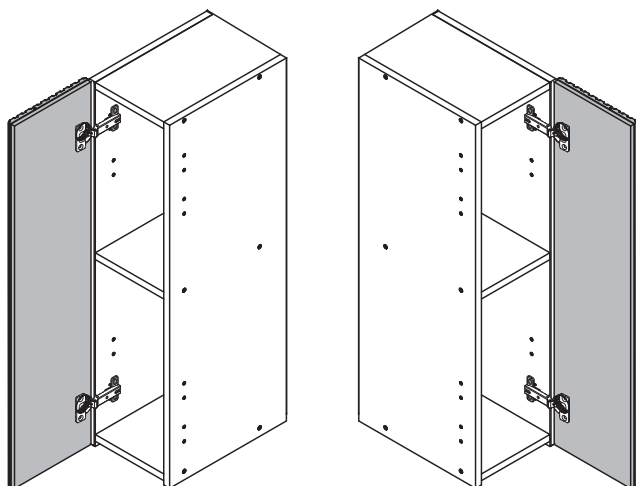

Este produto permite montagem da porta para ambos os lados

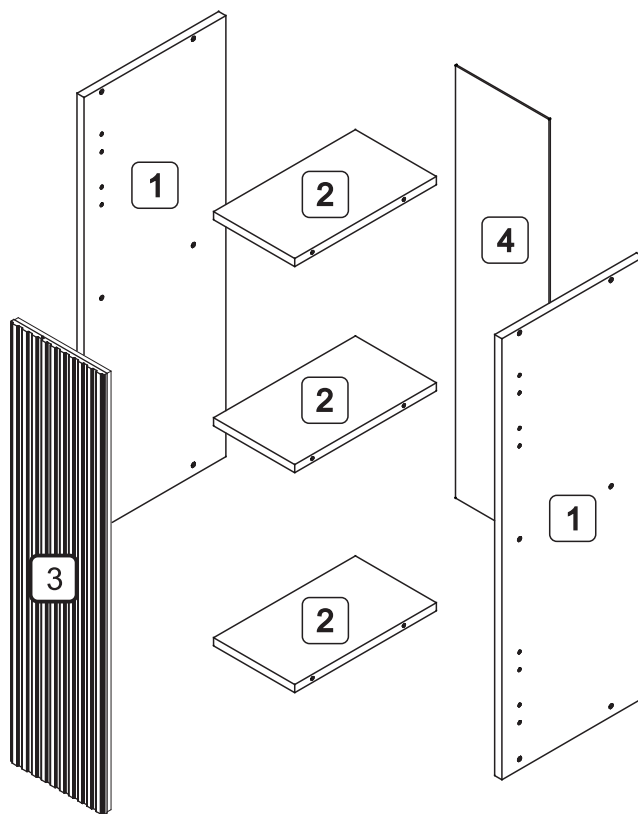





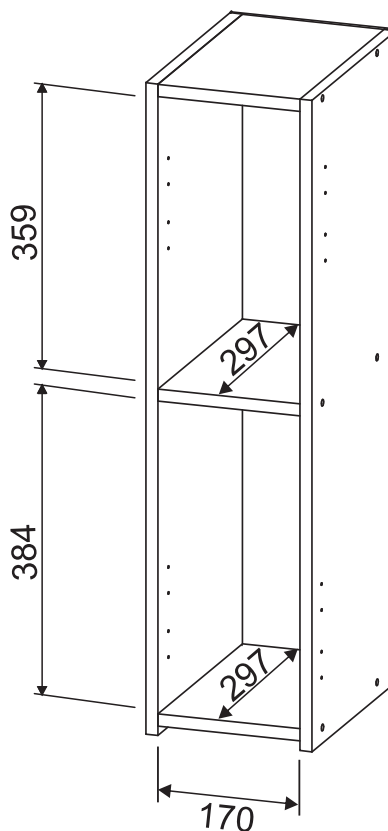
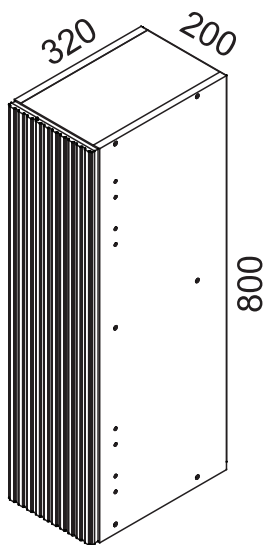

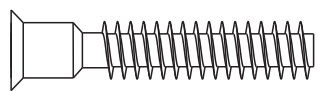
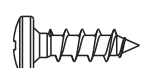
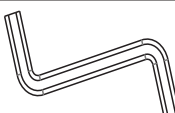

**DIMENSÕES DOS ESPAÇOS INTERNOS (MEDIDAS EM MILÍMETROS)**

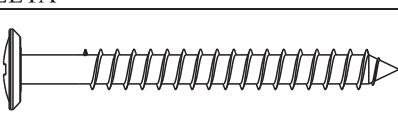
DIMENSÕES MÁXIMAS DO PRODUTO MONTADO

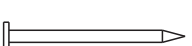

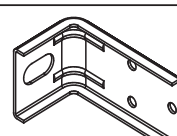
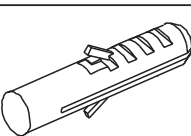
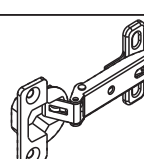

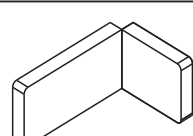
CÓDIGO	DESCRIÇÃO	QUANTIDADE	COMPRIMENTO	LARGURA	ESPESSURA
1	LATERAL DIREITA/ESQUERDA	2	800	297	15
2	TAMPO/BASE/PRATELEIRA	3	297	170	15
3	PORTA	1	798	196	18
4	FUNDO TRASEIRO	1	785	195	2,5

CÓDIGO/DESCRIÇÃO	QUANTIDADE	CÓDIGO/DESCRIÇÃO	QUANTIDADE
<b>A</b>  PARAFUSO 7x40mm CABEÇA CHATA	12	<b>B</b>  PARAFUSO 4x14mm CABEÇA PANELA	16
<b>C</b>  CHAVE ZETA	1	<b>D</b>  PARAFUSO UNIÃO DE MÓDULOS 28MM	3
<b>E</b>  PARAFUSO 5x50mm CABEÇA FLANGEADA	4	<b>F</b>  TAPA FURO ADESIVO 12mm	36
<b>G</b>  PREGO 10x10 COM CABEÇA	18	<b>H</b>  PARAFUSO UNIÃO DE MÓDULOS 17MM	5
<b>I</b>  CANTONEIRA METÁLICA PARA FIXAÇÃO NA PAREDE	4	<b>J</b>  BUCHA DE PAREDE DE 8mm	4
<b>K</b>  DOBRADIÇA SLOW MOTION COM CALÇO RETA CANECO 35mm	2	<b>L</b>  BATENTE DE SILICONE	2
<b>M</b>  CAPA PLÁSTICA PARA CANTONEIRA	4		

**Ferramentas para montagem e instalação**

  
PARAFUSADEIRA

  
FURADEIRA

  
NÍVEL

  
TRENA





  
MARTELO

  
CHAVE PHILIPS E FENDA

**Montagem** 

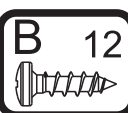
**Instalação** 

**PASSO 1**

-  12
-  4
-  4
-  2

1 - Posicionar as cantoneiras I na borda traseira das peças 1 e fixá-las com os parafusos B (4x14mm)

2 - Fixar os calços das dobradiças K com parafuso de união H (17MM)

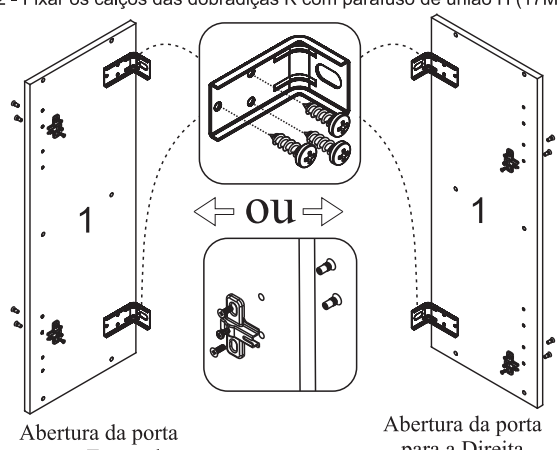

← ou →

Abertura da porta para a Esquerda

Abertura da porta para a Direita

**PASSO 2**

1 - Fixar as peças 1 nas peças 2 com os parafusos A (7x40mm), utilizando a chave zeta C

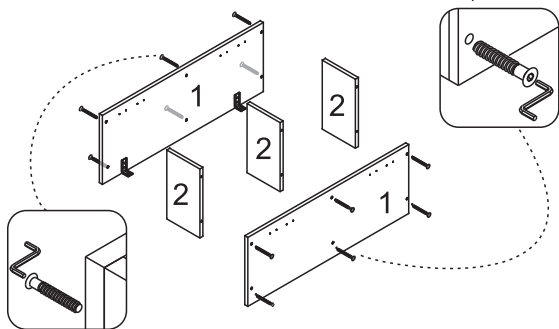
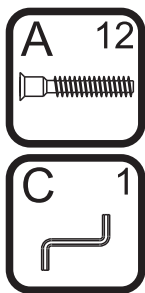

**PASSO 7**

Para regulagem da porta siga as instruções conforme números abaixo:

- 1 - Se precisar subir ou abaixar um pouco a porta desaperte um pouco os parafusos indicados com o número 1, reposicione e aperte novamente
- 2 - Se precisar empurrar a porta um pouco mais para dentro ou puxá-la para fora, desaperte um pouco o parafuso indicado com o nº 2, reposicione e aperte novamente
- 3 - Se precisar alinhar a porta um pouco mais para o centro ou em direção as laterais, utilize uma chave philips para girar o parafuso indicado com o nº 3 até posicionar a porta da forma desejada

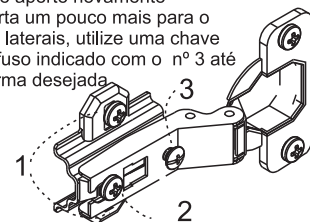
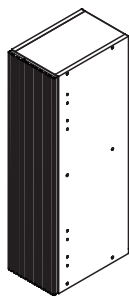

**PASSO 3**

1 - Alinhar a peça 4 nas laterais, tampo e base, e fixá-la com pregos G (10x10).

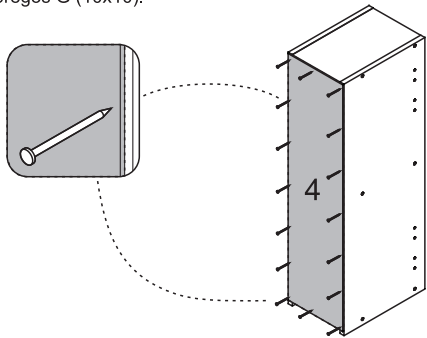

**PASSO 8**

Para fazer o acabamento dos módulos siga os passos abaixo:

- 1 - Cole o tapa furo adesivo F (12mm) sobre todos os parafusos aparentes
- 2 - Encaixe a tampa plástica M sobre todas as cantoneiras metálicas
- 3 - Cole os batentes de silicone L nos cantos inferiores e superiores da porta

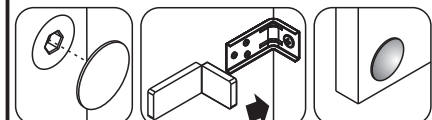
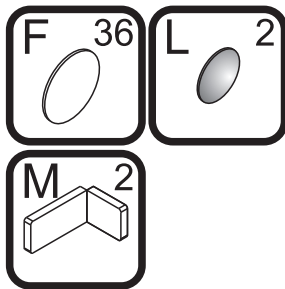

**PASSO 4**

**FIXAÇÃO NA PAREDE (ALVENARIA)**

**ATENÇÃO:** Antes de fixar o armário na parede verifique se o local possui condições adequadas para suportar o produto.

- 1 - Posicionar o armário na parede e alinhá-lo utilizando um nível
- 2 - Furar a parede com a broca de 8mm através do furo da cantoneira
- 3 - Inserir o conjunto de parafuso e bucha no furo e aperte até o final para travar

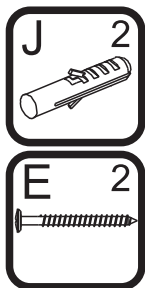

OBS: No final deste manual, verifique sugestões alternativas de instalação do produto em paredes que não sejam de alvenaria (gesso acartonado/drywall)

OPÇÃO 1 - FIXAÇÃO GESSO/DRYWALL - BUCHA FLY

**ATENÇÃO:** Caro(a) cliente, na ferragem desse produto contém componentes para instalação do móvel em parede de alvenaria. Para fixação do armário em paredes de gesso acartonado/drywall, é necessário adquirir, em uma loja de material de construção, a ferragem específica para esses tipos de parede

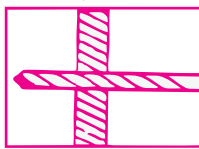

1 - Fure a parede de acordo com o diâmetro da bucha

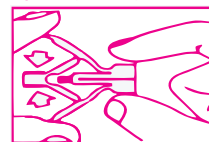

2 - Comprima as asas da bucha antes de introduzi-la

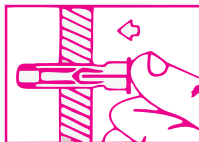

3 - Introduza a bucha no furo da parede

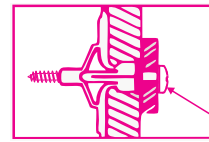

Aperte o parafuso até a fixação estar segura

**PASSO 5**

1 - Encaixar as dobradiças K na porta 3, e fixá-las com os parafusos B (4x14mm)

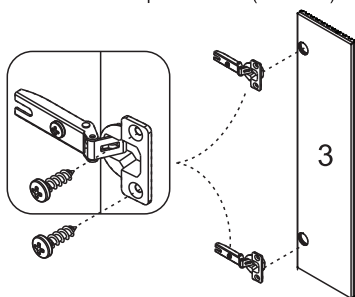
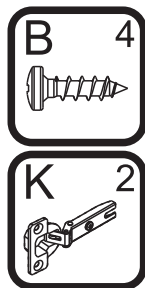

OPÇÃO 2 - FIXAÇÃO GESSO/DRYWALL - BUCHA MU

**ATENÇÃO:** Caro(a) cliente, na ferragem desse produto contém componentes para instalação do móvel em parede de alvenaria. Para fixação do armário em paredes de gesso acartonado/drywall, é necessário adquirir, em uma loja de material de construção, a ferragem específica para esses tipos de parede

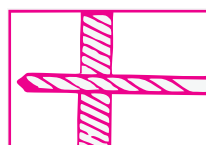

1 - Fure a parede de acordo com o diâmetro da bucha

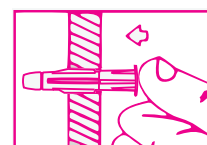

2 - Introduza a bucha no furo da parede

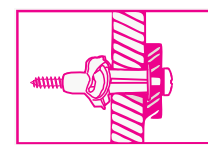

3 - Posicione o armário com a cantoneira sobre a bucha e fixe-o com um parafuso. Aperte o parafuso até a fixação estar segura

**PASSO 6**

1 - Para montar a porta, encaixe a dobradiça no calço travando-a no parafuso indicado com o número 1 abaixo:

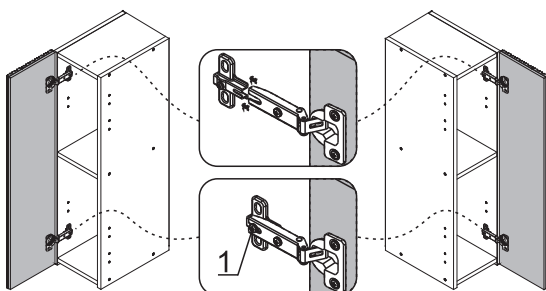

Abertura para a Esquerda

Abertura para a Direita

# neshher

Telefone 27 - 3047-0040  
[www.moveisnesher.com.br](http://www.moveisnesher.com.br)