







MANUAL MONTAGEM CADEIRA REF 14 / 16 / 18 / 19 / 26

ITEM	LEG	UND
Parafuso 1/4 x 8		8
Parafuso 4,5 X 40		8
Cola		1
Cavilha		4
Tampa		8
Porca		8
Aruela		8

PASSO 1
Encaixe as laterais pré montadas nº 1 nas travessas nº 2, colocando cola dentro dos furos indicados. Utilizando os parafusos 1/4 x 8, e as porcas nos furos das travessas, parafuse uma na outra, lembrando de colocar as porcas no parafuso.

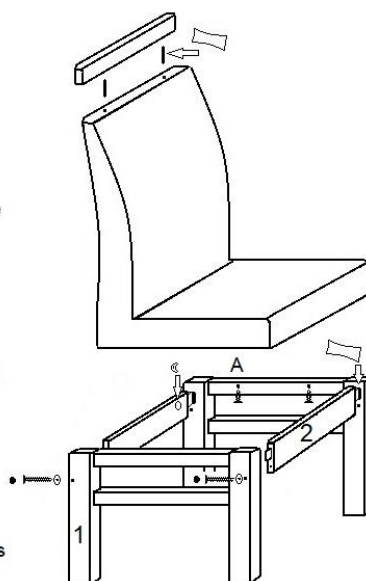

PASSO 2

Utilizando os parafusos 4,5x40, fixe a estrutura da cadeira no assento estofado, nos locais indicados pela letra A.

PASSO 3

Verifique se a cadeira ficou nivelada. Caso contrário, ajuste ela afrouxando os parafusos na lateral 1 e nivelando-a. Depois aperte-os novamente.

PASSO 4

Encaixe o acabamento superior da cadeira, usando cola e as cavilhas no furos.

OBS: Esta peça não acompanha as cadeiras Ref 14 e 26.