



**ATENÇÃO**

Este aparelho possui protetor térmico, que protege o motor em caso de funcionamento anormal ou variação de tensão. Encaminhe o ventilador para Assistência Técnica Autorizada caso o ventilador comece a desligar automaticamente.

Antes de ligar o aparelho, certifique-se de que a tensão do aparelho é compatível com a rede elétrica.

Para sua segurança, recomendamos que leia atentamente as recomendações e instruções de uso abaixo:

- Este aparelho não se destina à utilização por pessoas (inclusive crianças) com capacidade físicas sensoriais ou mentais reduzidas, ou por pessoas com falta de experiência e conhecimento, a menos que tenham recebido instruções referentes à utilização do aparelho ou estejam sob supervisão de uma pessoa responsável pela sua segurança;
- Recomenda-se que crianças sejam vigiadas para assegurar que elas não estejam brincando com o aparelho;
- Se o cordão de alimentação estiver danificado, ele deverá ser substituído pelo fabricante ou agente autorizado ou pessoa qualificada, a fim de evitar riscos;
- Nunca tente desmontar ou consertar o aparelho. Quando ocorrer algum problema durante sua utilização, encaminhe o aparelho para Assistência Técnica Autorizada da Tron;
- Nunca transporte o aparelho pelo cordão elétrico;
- Em hipótese alguma toque na hélice com o ventilador ligado;
- A utilização de peças ou acessórios, que não sejam originais de fábrica podem provocar danos ao aparelho e provocar acidentes pessoais;
- Faça manutenção preventiva do aparelho há cada dois meses. Limpe o aparelho e verifique as peças de fixação ( parafusos, porcas e presilhas);
- Ambientes com muita suspensão de partículas (poeira, fibras, malhas ou similar) no ar, podem obstruir a entrada de ventilação do motor levando-o a aquecer. Nesse caso, desligue o aparelho da energia elétrica e aplique um jato de ar na parte traseira do motor;
- Não ligue o aparelho em tomadas múltiplas ou extensões sobrecarregadas, pois a sobrecarga pode danificar o aparelho e ainda causar acidentes;
- Para ventilador pedestal: Sempre desligue o aparelho e retire o plugue da tomada quando não estiver utilizando o produto;
- Na montagem, desmontagem ou limpeza, certifique que o aparelho se encontra desligado e com o plugue da tomada desconectado da rede elétrica;

**MONTAGEM DAS GRADES E HÉLICE**

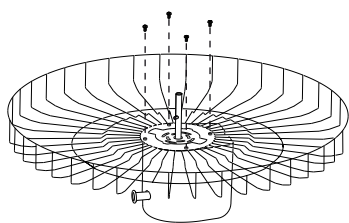

Posicione a grade no motor e aperte com 4 parafusos de 4mm X 12mm.

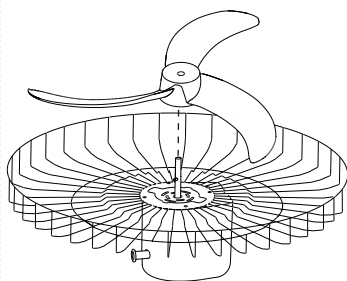

Insira a hélice no eixo do motor alinhando a abertura para encaixar no pino trava

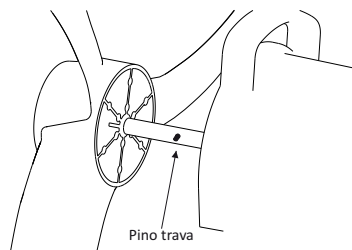

Trave a hélice no pino trava

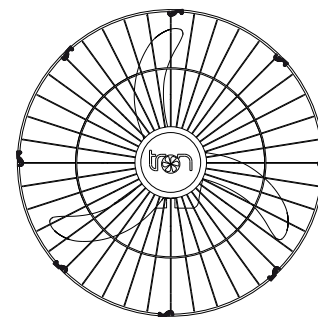

Grade metálica: Fixe o frontal na grade, alinhe as grades e fixe com presilhas.



7 - Estágios para fixação da presilha.

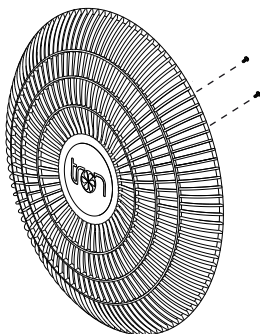

Grade plástica: Encaixe o frontal na grade e fixe com 2 parafusos de 3mm X 6mm.

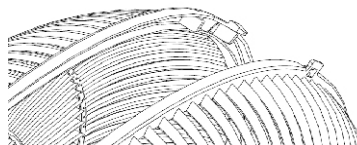

Para ventiladores de 60cm grades plásticas: Alinhe as grades e fixe com as travas.

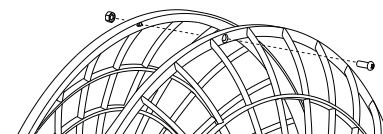

Para ventiladores de 50cm grades plásticas: Alinhe as grades e fixe com parafusos 4mm X 20mm e porcas de 4mm

**MONTAGEM DO PEDESTAL**

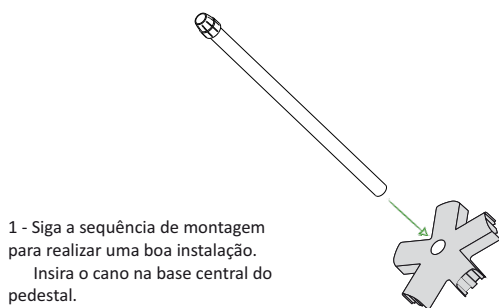

1 - Siga a sequência de montagem para realizar uma boa instalação. Insira o cano na base central do pedestal.

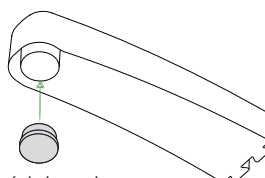

2 - Encaixe o pé de borracha na parte inferior de cada pé do pedestal.

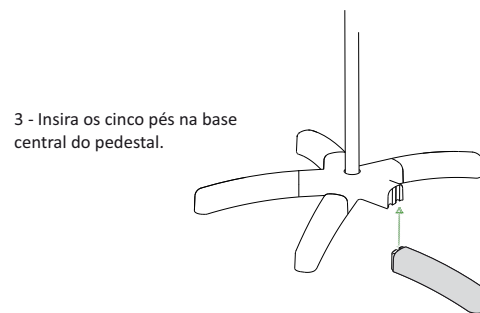

3 - Insira os cinco pés na base central do pedestal.

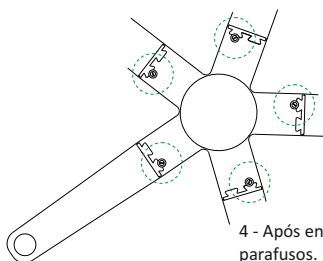

4 - Após encaixar os pés, fixe com parafusos.

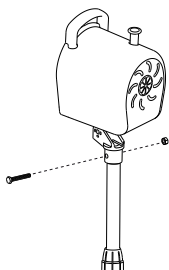

5 - Coloque o ventilador no pedestal e fixe com parafuso 6,35mm (1/4" X 1/2") e porca 6,35mm (1/4" X 7/16").

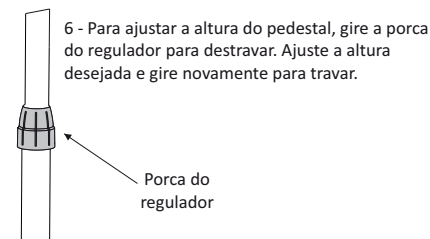

6 - Para ajustar a altura do pedestal, gire a porca do regulador para destravar. Ajuste a altura desejada e gire novamente para travar.

Porca do regulador

**UTILIZAÇÃO**

**1 - Controle de Oscilação**

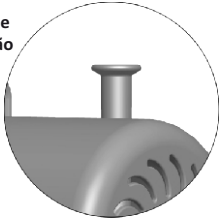

**2 - Seletor de Tensão**

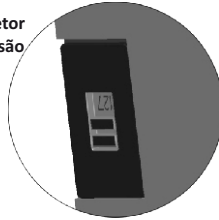

**3 - Controle de Velocidade**

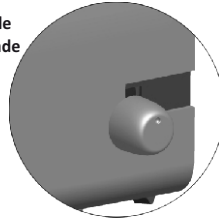

**4 - Ajuste Vertical**

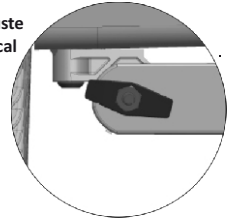

- 1 - Controle de oscilação: Aperte o pino de oscilação (manípulo) para começar a oscilar. Puxe para parar a oscilação;
- 2 - Seletor de tensão: Escolha a tensão desejada 127V ou 220V (Somente para modelos bivolt 127/220V);
- 3 - Controle de velocidade: Gire o interruptor para ligar e ajustar a velocidade desejada. Retorne o interruptor até a trava para desligar;
- 4 - Ajuste vertical: Solte a trava de regulação de inclinação (borboleta), regule na posição desejada e reaperte até que fique seguro;

**MONTAGEM DO SUPORTE**

**Ventilador de Parede**

- Fixe o suporte na parede com parafusos e buchas. A fixação do suporte deve suportar uma carga de no mínimo 35kg;
- Coloque o ventilador no suporte e fixe com parafuso e porca;
- Parede de alvenaria: fixe com 3 parafusos auto atarraxantes sextavado 6 X 65mm, 3 arruelas e 3 buchas S10;
- Coluna metálica: fixe com 3 parafusos de 6mm, 3 arruelas lisas, 3 arruelas de pressão e 3 porcas. O comprimento do parafuso dependerá da espessura da coluna;
- Viga de madeira: fixe com 3 parafusos auto atarraxantes sextavado 6 X 65mm;
- Acessórios de fixação (parafusos, porcas e arruelas) não acompanham o produto;

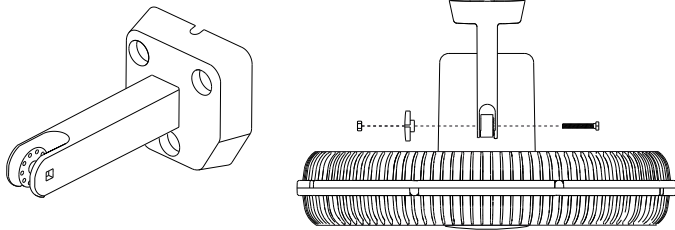

**Ventilador de Mesa**

- Coloque o motor no suporte e fixe com parafuso 6,35mm (1/4" X 1/2") e porca 6,35mm (1/4" X 7/16");

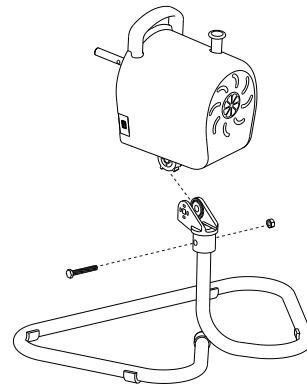

**INSTALAÇÃO ELÉTRICA**

- Para evitar acidentes, desligue a chave geral de energia antes da instalação ou manutenção do aparelho;
- A instalação deve ser realizada por um profissional qualificado de acordo Norma NBR 5410;
- Verifique a fiação fixa para a instalação do aparelho. Deverá ser composta por cabos de no mínimo 1,5mm<sup>2</sup> para cada aparelho;
- A instalação do ventilador até o controle de velocidade deve ser realizada com cabos de dupla isolamento (cabos não fornecidos), com as conexões dos cabos alojadas dentro da caixa do controle de velocidade;
- Deverá ser instalado um disjuntor de 10A para desligamento total do aparelho. Utilize disjuntor certificado. Disjuntor não acompanha o produto;
- O aparelho está equipado com um controle de velocidade contínuo e gradual;
- Gire o interruptor para ligar e ajustar a velocidade desejada;
- Retorne o interruptor até a trava para desligar;
- As pás do ventilador deverão estar a uma altura superior a 2,30m acima do piso;

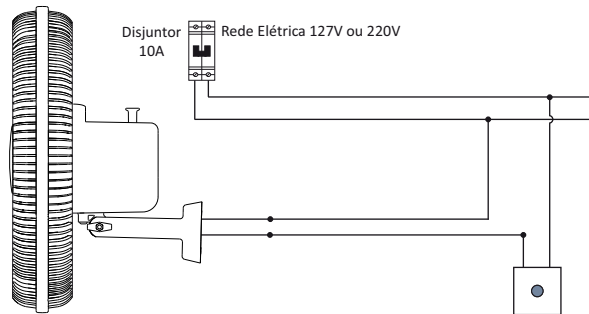

**DADOS TÉCNICOS**

Modelo	Tensão	Potência	Rotação	Frequência	Isolação	Classe	Proteção
50cm	127/220V ; 127V ; 220V	140W	1500rpm	60Hz	H (180°C)	II	IPX0
60cm	127/220V ; 127V ; 220V	140W	1550rpm	60Hz	H (180°C)	II	IPX0
65cm	127/220V ; 127V ; 220V	140W	1550rpm	60Hz	H (180°C)	II	IPX0

**TERMO DE GARANTIA**

O ventilador Tron tem a partir de sua emissão da Nota Fiscal do consumidor 12 meses de garantia. A garantia é dada ao produto exclusivamente contra eventuais defeitos decorrentes de fabricação, projeto e/ou quaisquer outros vícios de qualidade que o tornem impróprio ou inadequado ao uso regular.

A garantia do produto compreende a mão de obra e substituição de peças no reparo de defeitos devidamente constatados pela Assistência Técnica Autorizada Tron, sendo de fabricação.

Para comprovação do prazo, o consumidor deverá apresentar este termo de garantia devidamente preenchido, e/ou a 1ª via da Nota Fiscal de compra, ou documento fiscal equivalente, desde que identifique o produto.

Em caso de não atendimento ao consumidor por parte da Empresa Revendedora, contatar imediatamente a Tron.

**Exclusão de Garantia**

- 1 - Instalação incorreta do produto, uso inadequado, modificações estéticas e maus tratos;
- 2 - Produtos com sinais de violação;
- 3 - Se na instalação, não forem observadas as instruções do manual de instalação do produto. Certifique-se de que a tensão elétrica (voltagem) a ser utilizada é a mesma indicada no aparelho (127V ou 220V).
- 4 - A garantia não cobre despesas com instalação do produto, remoção, reinstalação e atendimento pela Assistência Técnica Autorizada Tron;
- 5 - Peças danificadas em consequência de manuseio e instalação do produto, quedas e/ou atos naturais como chuva, raios, inundações, etc.

**ATENÇÃO**

É responsabilidade exclusiva do consumidor comprovar que o aparelho a ser substituído se encontra dentro do prazo de garantia, mediante apresentação do Termo de Garantia. A Tron responde apenas pela qualidade do produto, não sendo responsável por eventuais acidentes ou danos causados por instalação ou mau uso.

**IDENTIFICAÇÃO DO CONSUMIDOR**

Nota Fiscal Nº: \_\_\_\_\_ Data: \_\_\_\_ / \_\_\_\_ / \_\_\_\_

\_\_\_\_\_  
Vendedor / Revendedor

**Tron Industrial, Refrigeração e Eletrônica Ltda.**

Av. Alberto Dotti, 483 - Distrito Industrial IV

CEP: 15813-350 - Catanduva - SP - Brasil

(17) 3531 7900

tron@tron.ind.br

CNPJ: 52.455.870/0001-59

www.tron.ind.br

Para relação de assistência técnica  
acesse o site [www.tron.ind.br](http://www.tron.ind.br)



Nesta marca você pode confiar

