

# 286 - BANCADA SUSPensa ATENA

## ESQUEMA DE MONTAGEM

Atendimento ao consumidor | *Assistência al consumidor*  
 tel +55 43 3303 1800  
 fax +55 43 3303 1802  
 madetec@madetec.com.br

### CÓDIGO DE PEÇAS

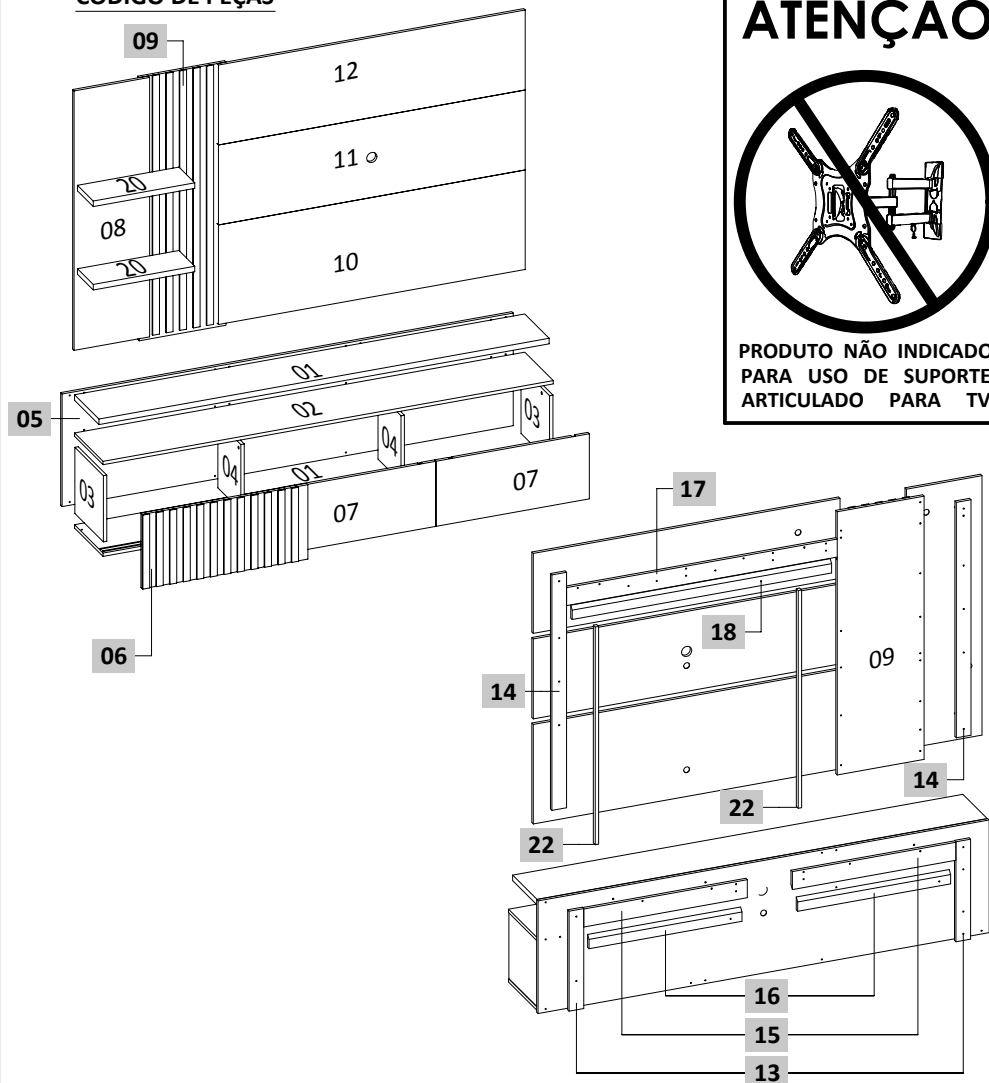

### ATENÇÃO

**PRODUTO NÃO INDICADO PARA USO DE SUPORTE ARTICULADO PARA TV**

Nº DA PEÇA	CÓDIGO DA PEÇA				PEÇAS (Descrição)	MATÉRIA PRIMA	DIMENSÕES (Dimensões em mm)	QUANT.
	FENDI NATURALE	TITÂNIO CARVALHO	IMPERIAL SÉPIA	CALACATA OFF WHITE				
01	203617.029	203617.030	203617.034	203617.026	Base	MDP	1996 x 299 x 15	1
02	203618.029	203618.030	203618.034	203618.026	Tampo DVD	MDP	1996 x 299 x 15	1
03	203619.029	203619.030	203619.034	203619.026	Lateral direita / esquerda	MDP	298 x 298 x 15	2
04	203620.029	203620.030	203620.034	203620.026	Divisão	MDP	298 x 240 x 15	2
05	203621.029	203621.030	203621.032	203621.033	Painel inferior	MDP	2000 x 507 x 15	1
06	203622.029	203622.030	203622.034	203622.026	Porta Ripada	MDP	734 x 335 x 15	1
07	203623.029	203623.030	203623.034	203623.026	Porta Interna	MDP	680 x 293 x 15	2
08	203624.029	203624.030	203624.032	203624.033	Painel superior esquerdo	MDP	1168 x 335 x 15	1
09	203625.029	203625.030	203625.034	203625.026	Painel sobreposto ripado	MDP	1185 x 385 x 15	1
10	203626.029	203626.030	203626.032	203626.033	Painel inferior TV	MDP	1360 x 448 x 15	1
11	203627.029	203627.030	203627.032	203627.033	Painel central TV	MDP	1360 x 360 x 15	1
12	203628.029	203628.030	203628.032	203628.033	Painel superior TV	MDP	1360 x 360 x 15	1
13	203629.009	203629.009	203629.009	203629.009	Travessa lateral inferior	MDP	450 x 65 x 15	2
14	203630.009	203630.009	203630.009	203630.009	Travessa lateral superior	MDP	1060 x 65 x 15	2
15	203631.009	203631.009	203631.009	203631.009	Apoio painel inferior	MDP	725 x 81 x 15	2
16	203632.009	203632.009	203632.009	203632.009	Apoio parede inferior	MDP	678 x 58 x 15	2
17	203633.009	203633.009	203633.009	203633.009	Apoio painel superior	MDP	1200 x 81 x 15	1
18	203634.009	203634.009	203634.009	203634.009	Apoio parede superior	MDP	1150 x 58 x 15	1
19	203635.027	203635.031	203635.034	203635.026	Tampo TV	MDP	1996 x 255 x 25	1
20	203636.027	203636.031	203636.034	203636.026	Prateleira	MDP	450 x 165 x 25	2
21	203637.029	203637.031	203637.034	203637.026	Calço porta ripada	MDP	293 x 65 x 25	2
22	203672.009	203672.009	203672.009	203672.009	Gabarito para fixar cunha	MDP	980 x 20 x 15	2

### LEGENDA DAS CORES

009 - SEM PINTURA	026 - OFF WHITE	027 - NATURALE	029 - FENDI	030 - TITÂNIO	031 - CARVALHO
032 - IMPERIAL	033 - CALACATA	034 - SÉPIA			

### INSTRUÇÕES DE MONTAGEM

- Prepare a montagem do móvel próximo ao local que ele ficará definitivamente e evite deslocá-lo depois de montado;
- Forre o chão com papelão ou similar e utilize a isomanta que vem entre as peças para evitar o contato entre elas durante a montagem;
- Monte o móvel obedecendo a ordem numérica da **sequência de montagem (S.M)**, identificando as peças pelo **número de peça (N.P.)** carimbado na mesma, de acordo com a tabela.

Edição: 04/05/2022

### Pessoas necessárias para montagem

### Ferramentas necessárias para montagem (não fornecidas)

Parafusadeira ou chave de fenda e philips      Martelo

**CUIDADOS ESPECIAIS:**  
**LIMPEZA:** Pano limpo umedecido em água e sabão neutro - **BRILHO:** Flanela seca

Máx. TV **65"**

→ 1500 mm    ↑ 1165 mm  
**Espaço para Tv:**  
 ↑ 2000 mm    → 1675 mm    ↖ 350 mm  
**Dimensão do Produto:**

# ACESSÓRIOS

## PARAFUSOS

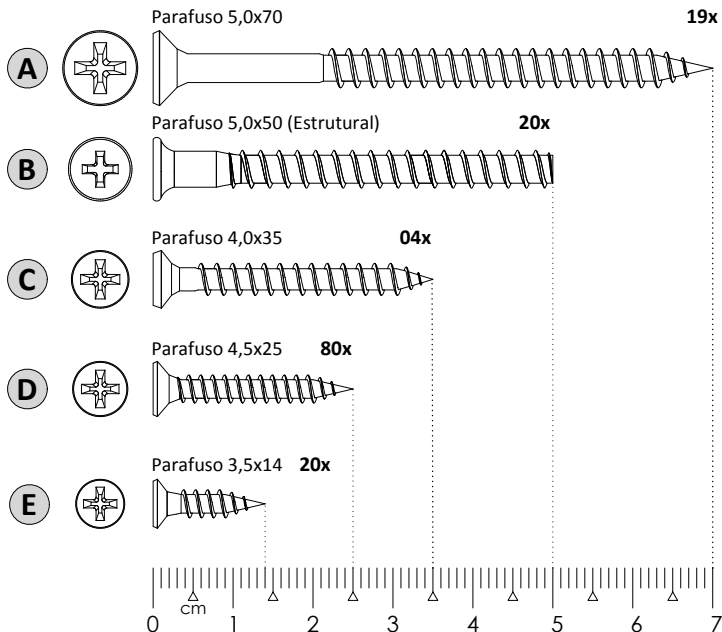

## CÓDIGO





1.02.10.0036  
1.02.10.0045  
1.02.10.0038  
1.02.10.0041  
1.02.10.0003

## RELAÇÃO DE COR DOS ACESSÓRIOS

LETRA	DESCRIÇÃO	MATÉRIA PRIMA	QUANTIDADE					CÓDIGO
			FENDI / NATURALE	TITÂNIO / CARVALHO	IMPERIAL / SÉPIA	CALACATA / OFF WHITE		
Q	Tapa furo adesivo 18mm Fendi	Plástico	16					1.02.08.XXXX
	Tapa furo adesivo 18mm Titânio			16				1.02.08.XXXX
	Tapa furo adesivo 18mm Sépia					16		1.02.08.XXXX
	Tapa furo adesivo 18mm Off White						16	1.02.08.XXXX
R	Giz p/ correção Fendi	Cera	1					1.02.14.0003
	Giz p/ correção Naturale		1					1.02.14.0009
	Giz p/ correção Titânio			1				1.02.14.0008
	Giz p/ correção Carvalho			1				1.02.14.0012
	Giz p/ correção Imperial				1			1.02.14.XXXX
	Giz p/ correção Sépia				1			1.02.14.0013
	Giz p/ correção Calacata					1		1.02.14.XXXX
	Giz p/ correção Off White						1	1.02.14.0012

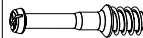

LETRA	DESCRIÇÃO	MATÉRIA PRIMA	QUANTIDADE	CÓDIGO
F	Pino girofix 5,0x30mm	Metal	16	1.02.05.0007
G	Cavilha 6x30mm	Madeira	39	1.02.05.0001
H	Castanha girofix 12x10mm	Metal	16	1.02.05.0006
i	Chapa fixadora 50x13	Metal	10	1.02.05.0018
J	Guia cabo 45x17mm	Plástico	2	1.02.06.0070
K	Bucha 8mm	Plástico	11	1.02.06.0079
L	SACHE de cola 12g	Cola	4	1.02.05.0020
M	Etiqueta resinada	Siliconado	1	1.02.08.00.13
N	Trilho Plástico 1964mm	Plástico	2	1.02.08.00.13
O	Roldana Inferior	Plástico	6	1.02.04.00.30
	Roldana Superior	Plástico	6	
P	Parafuso 3,5 x 14 Flangeado	Metal	24	1.02.01.0050
	Kit 2 Fita de LED 140mm	Plástico	1	

**1º PASSO**

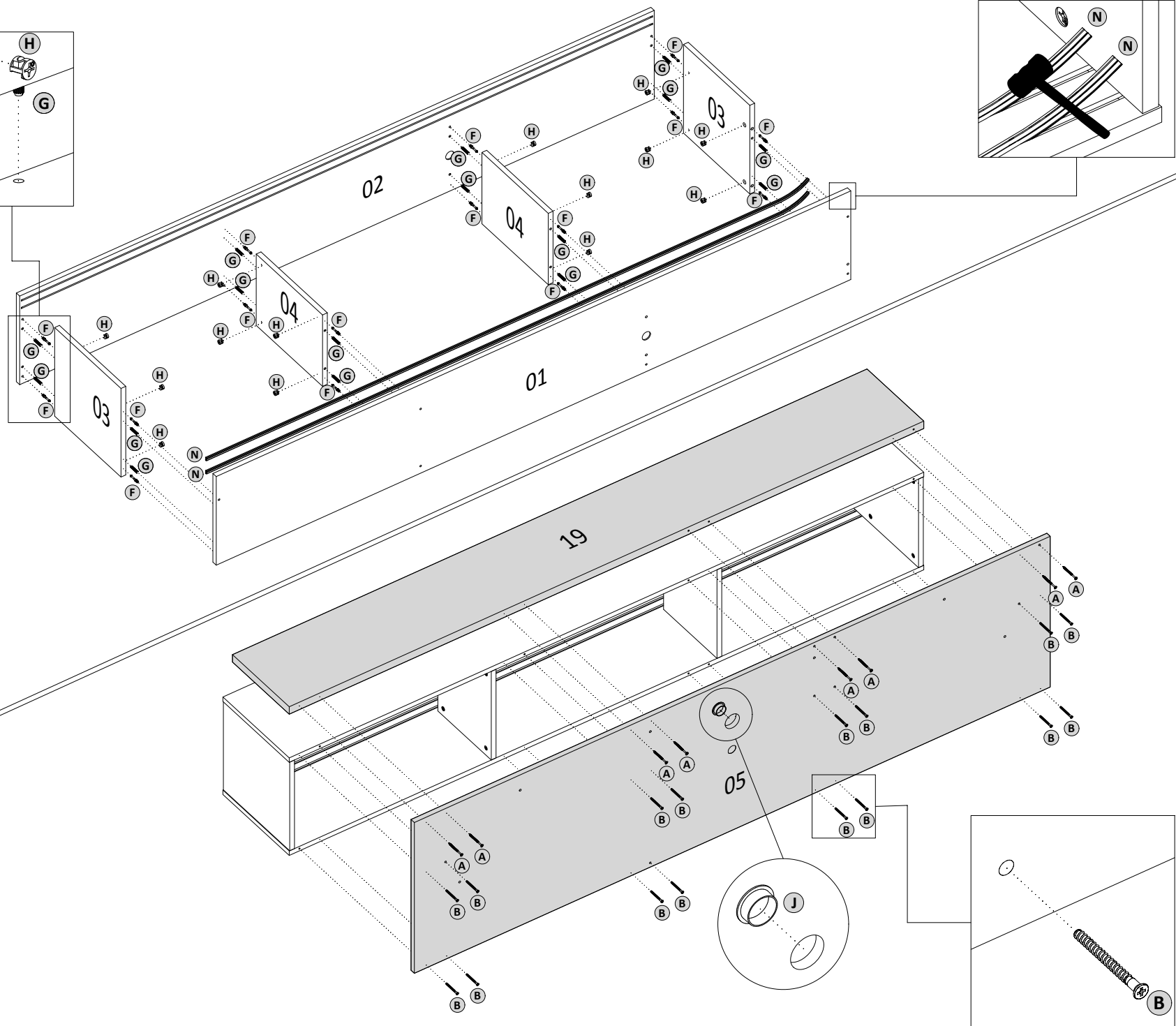
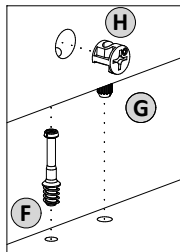
PEÇAS PIECES PIEZAS			
F		16	
G		16	
H		16	
N		2	
S.M.	C.P.		
01	01		
02	03		
03	04		
04	04		
05	03		
06	02		

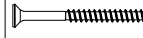

**2º PASSO**

PEÇAS PIECES PIEZAS			
A		8	
B		16	
G		1	
S.M.	C.P.		
01	05		
02	19		

### 3º PASSO

PEÇAS PIECES PIEZAS		D		24
		G		6
		L		2
S.M.	C.P.			
01	13			
02	21			
03	21			
04	13			

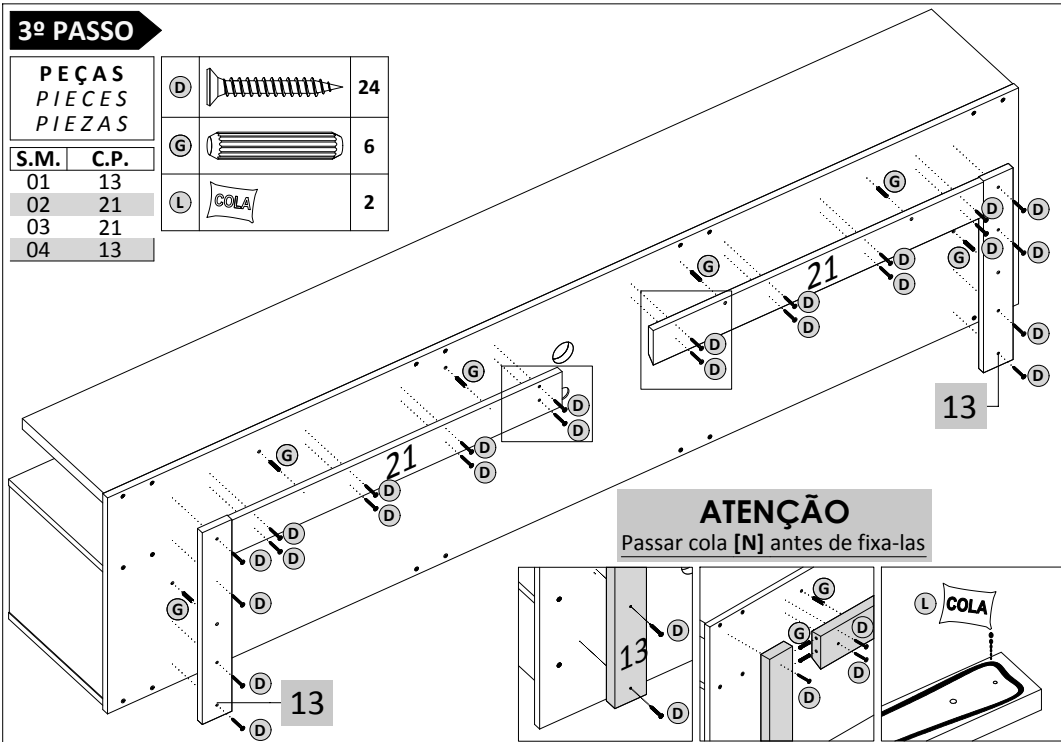

**ATENÇÃO**  
Passar cola [N] antes de fixá-las

### 4º PASSO

PEÇAS PIECES PIEZAS		S.M.	C.P.
01	06		
02	21		
03	07		
04	07		

C		4
G		4
		6
O		6
		24

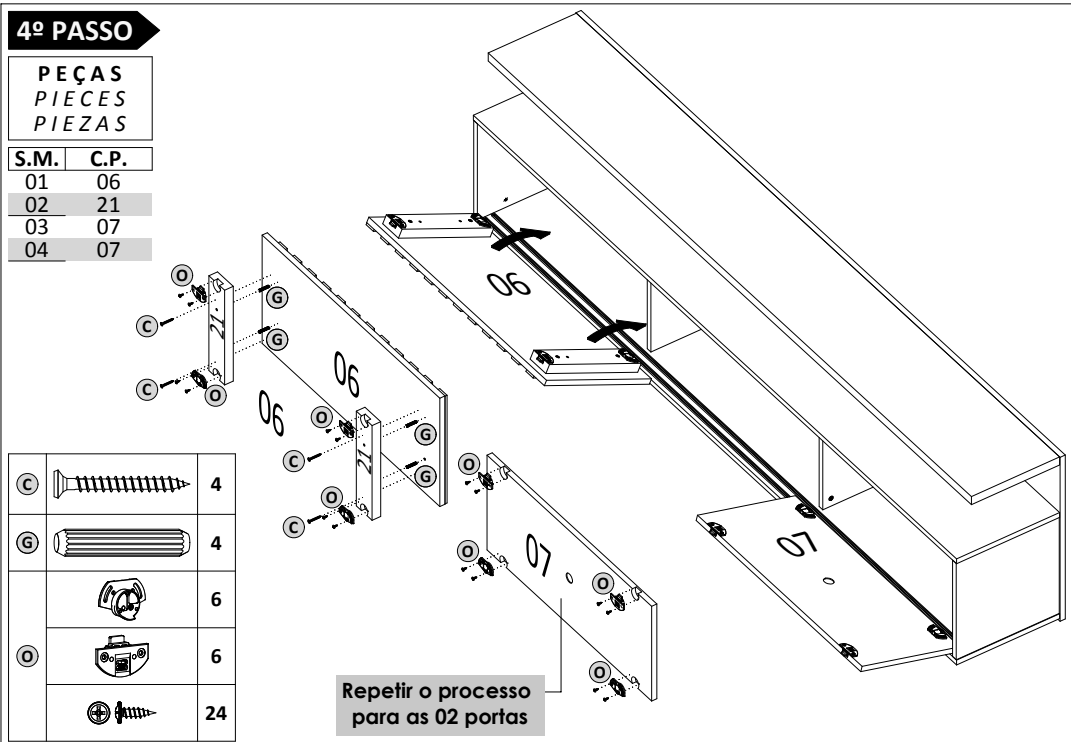

Repetir o processo  
para as 02 portas

### 5º PASSO

PEÇAS PIECES PIEZAS		S.M.	C.P.
01	10		
02	11		
03	12		

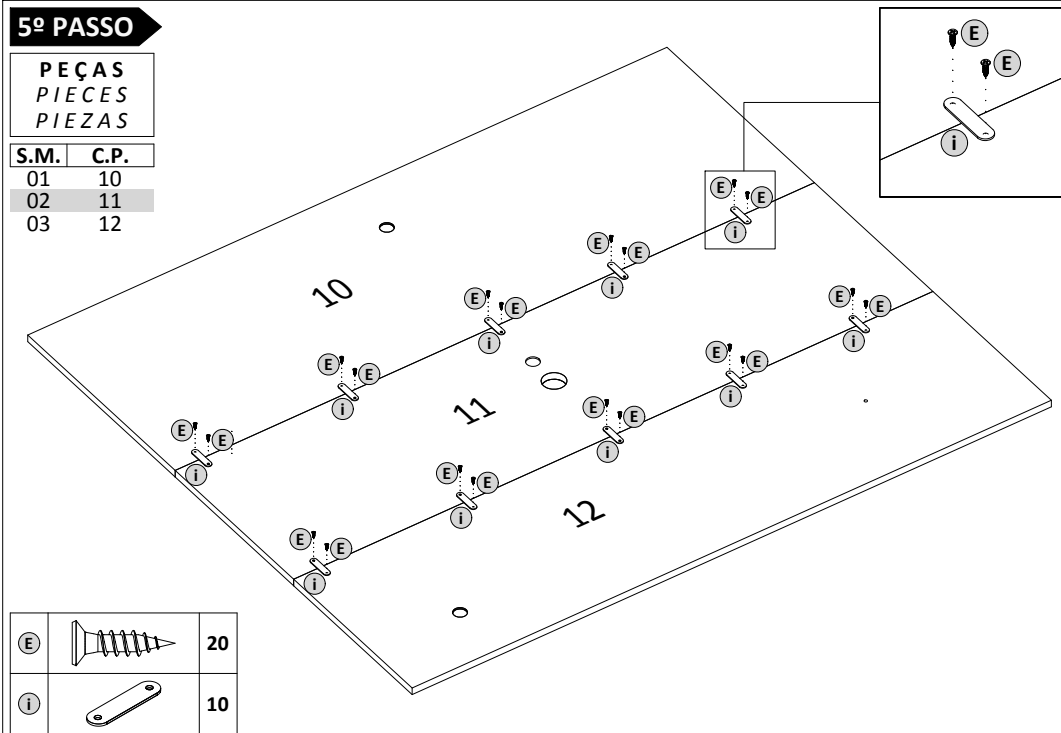

E		20
i		10

### 6º PASSO

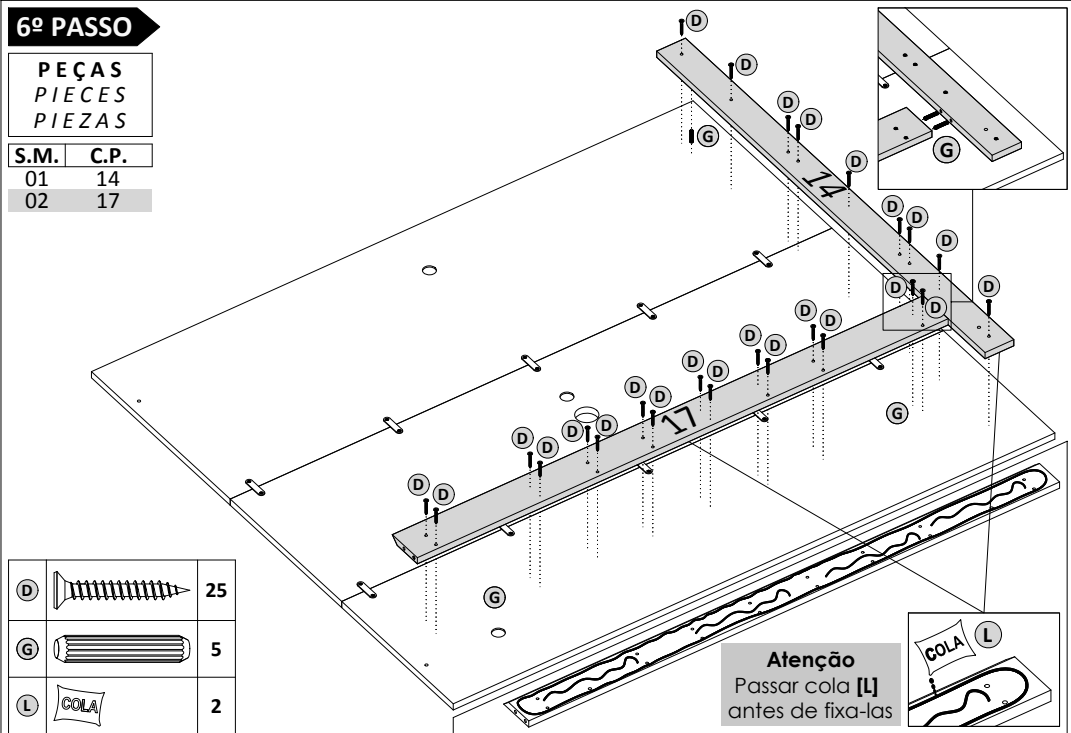

PEÇAS PIECES PIEZAS		S.M.	C.P.
01	14		
02	17		

D		25
G		5
L		2



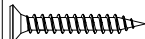

**Atenção**  
Passar cola [L]  
antes de fixá-las

### 7º PASSO

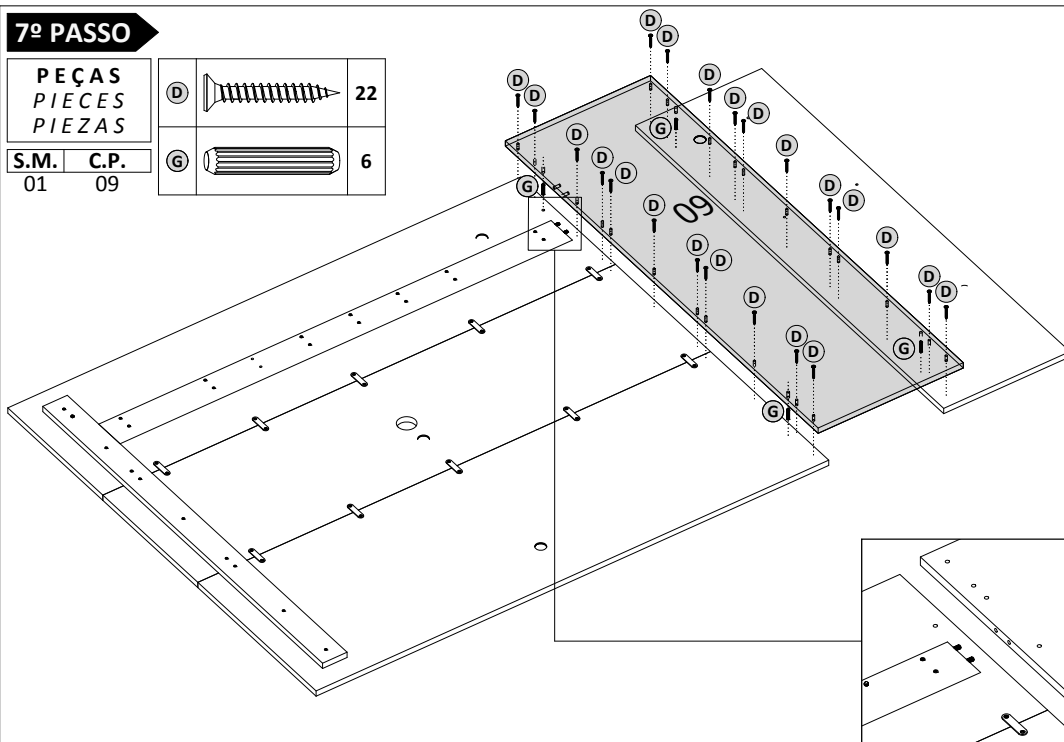
PEÇAS PIECES PIEZAS		D		22
S.M. C.P.		G		6
01	09			

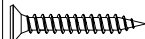

### 8º PASSO

PEÇAS PIECES PIEZAS		D		9
S.M. C.P.		G		2
01	14			

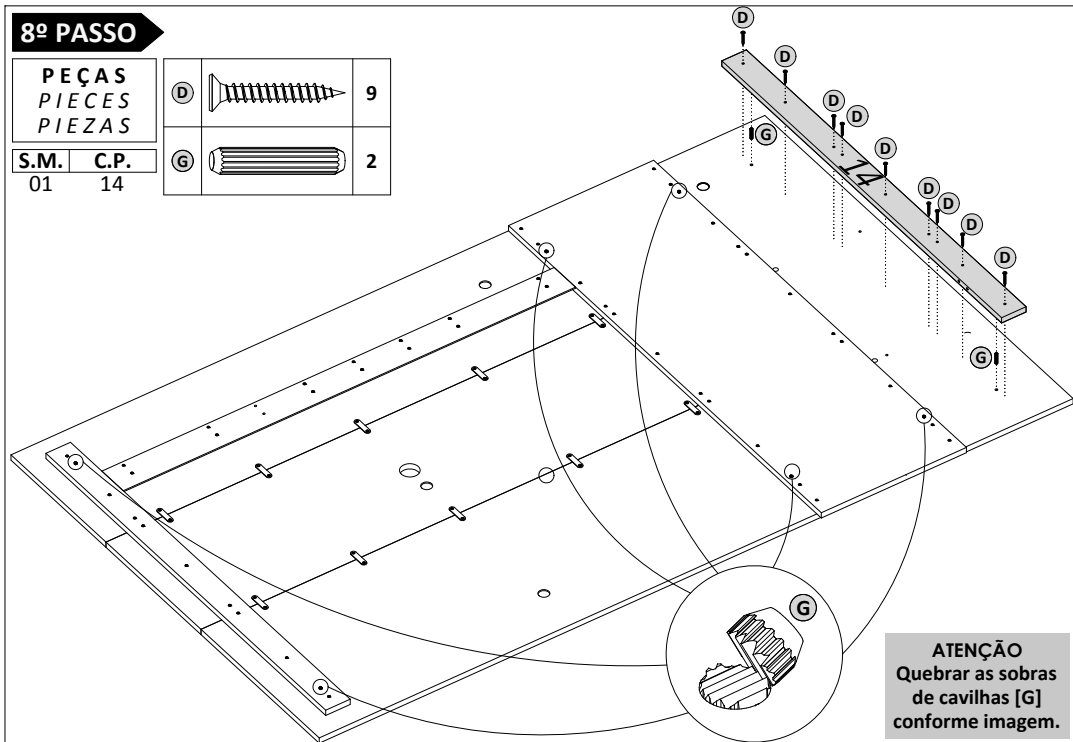

**ATENÇÃO**  
Quebrar as sobras  
de cavilhas [G]  
conforme imagem.



### 9º PASSO

PEÇAS PIECES PIEZAS		P		1
S.M. C.P.				
01	20			

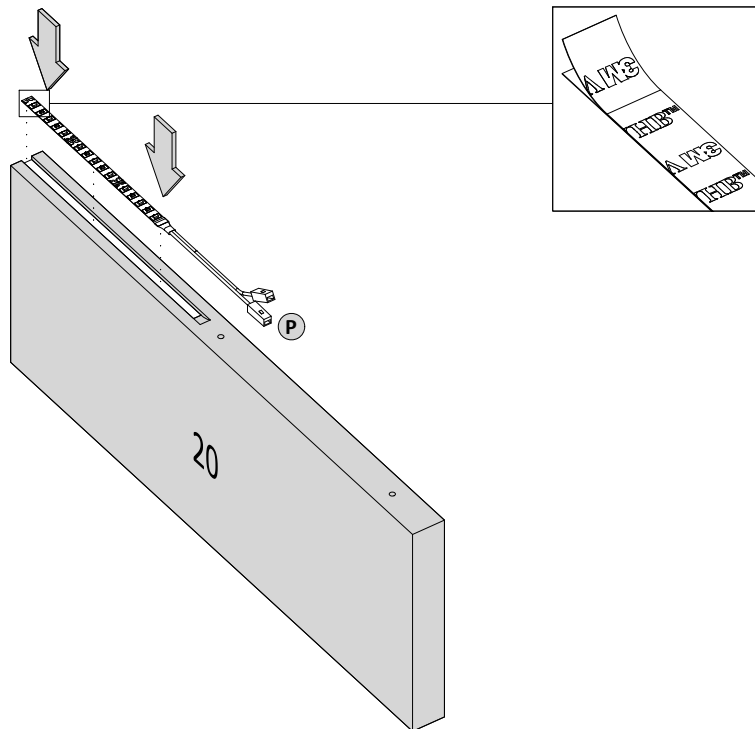
Comece a instalação do LED,  
encaixando a fita de led no  
canal das prateleiras [20]  
conforme ilustração.

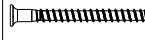

### 10º PASSO

PEÇAS PIECES PIEZAS		B		4
S.M. C.P.		J		1
01 20		P		1

Passa os conectores da  
fita LED e o interruptor  
nos furos do painel  
superior esquerdo [09].

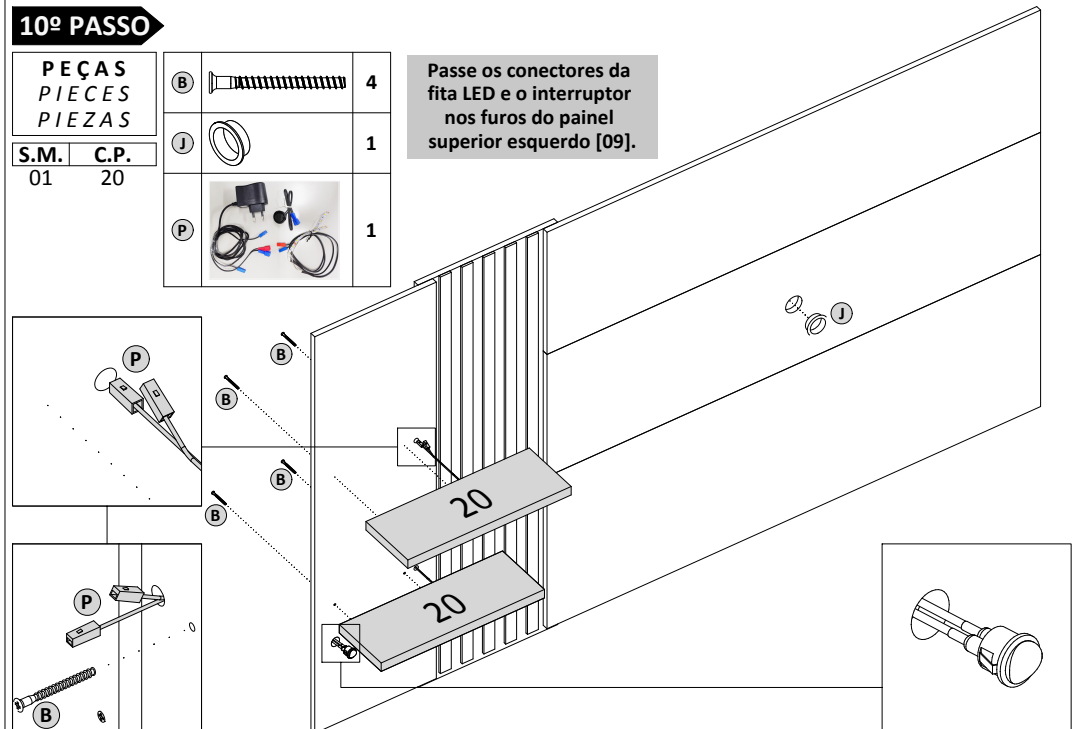

### 11º PASSO

PEÇAS  
PIECES  
PIEZAS

S.M.	C.P.
01	16
02	16
03	18

**Medida do piso até o furo da parede**  
Measure from the floor up to the hole of the wall  
Medir desde el suelo hasta el agujero de la pared

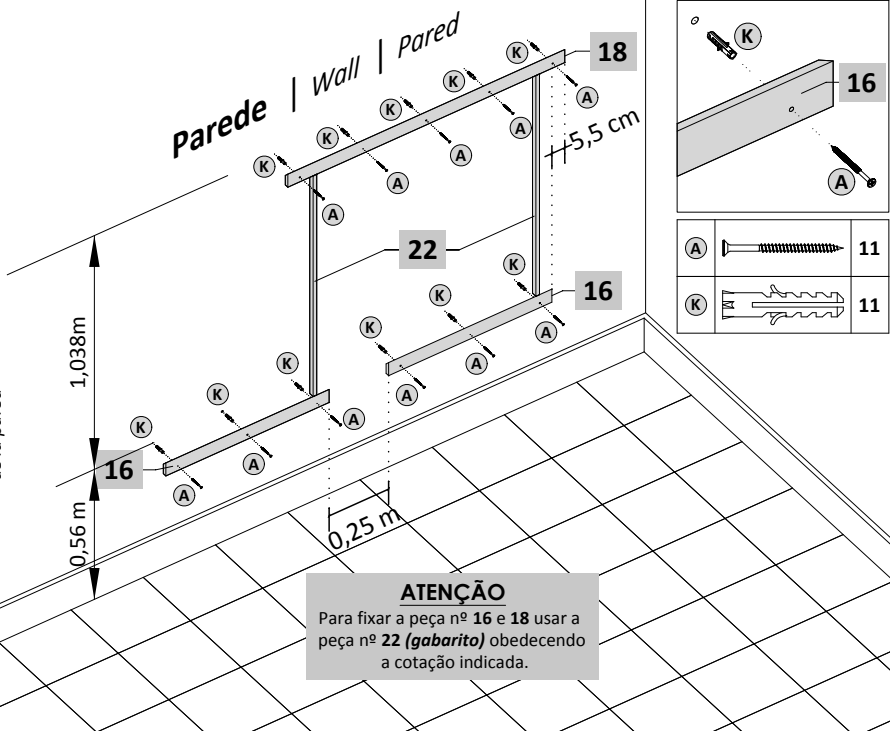

#### ATENÇÃO

Para fixar a peça nº 16 e 18 usar a peça nº 22 (gabarito) obedecendo a cotação indicada.

### 12º PASSO

PEÇAS  
PIECES  
PIEZAS

S.M.	C.P.
01	16

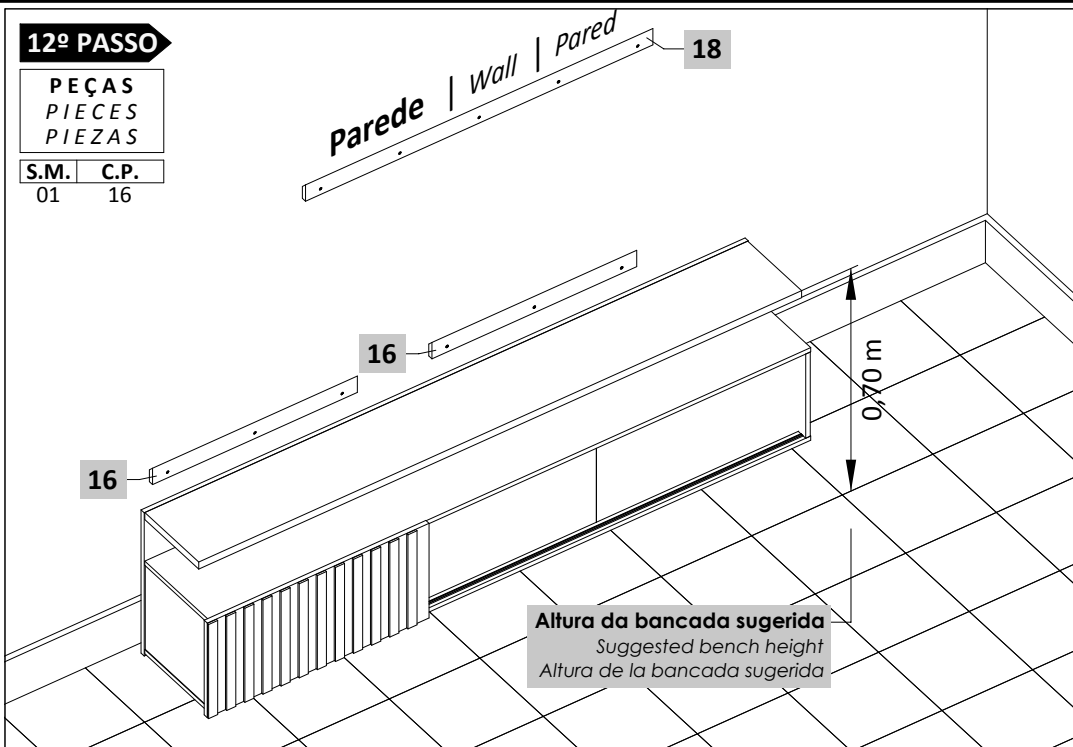

**Altura da bancada sugerida**  
Suggested bench height  
Altura de la bancada sugerida

### 13º PASSO ATENÇÃO

PRODUTO NÃO INDICADO PARA USO DE SUPORTE ARTICULADO PARA TV

PEÇAS  
PIECES  
PIEZAS

S.M.	C.P.
01	18

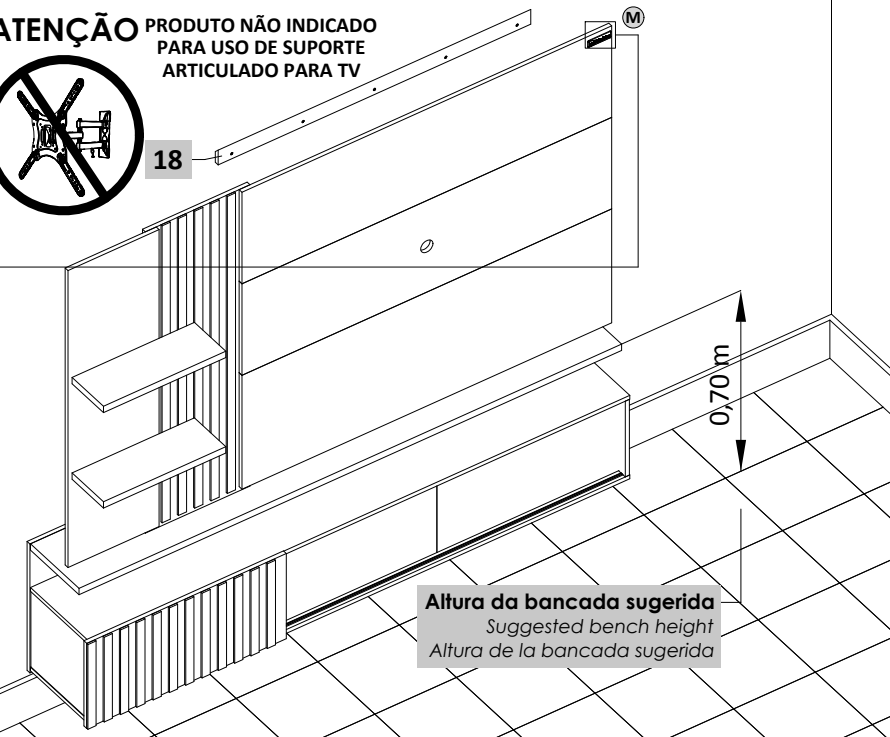

**Altura da bancada sugerida**  
Suggested bench height  
Altura de la bancada sugerida

### PESO SUPORTADO

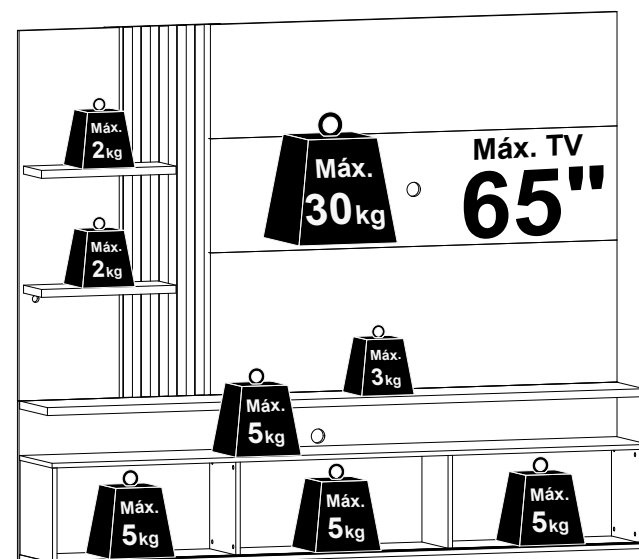

### CUIDADOS ESPECIAIS | SPECIAL CARES | CUIDADOS ESPECIALES:

**LIMPEZA:** Pano limpo umedecido em água e sabão neutro - **BRILHO:** Flanela seca

**CLEANING:** Clean cloth humidified in water and neutral soap - **SHINE:** Dry flannel

**LIMPIEZA:** Tela limpia humedecida en la agua y el jabón neutro - **BRILLO:** Franela seca