

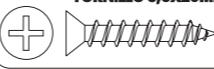

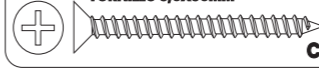





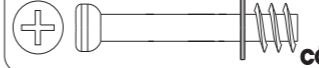
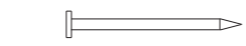

Nº	CÓDIGO CODE CÓDIGO	DESCRIPTION DESCRIÇÃO DESCRIPCIÓN	DIMENSÃO (mm)			QUANTIDADE QUANTITY CANTIDAD
			DIMENSION (mm)		ESP. DEP. ESP.	
			COMP. LEN. LON.	LARG. VMD. ANC.		
1	87329	LATERAL DIREITA/ RIGHT SIDE/ LATERAL DERECHA	380	322	15	1
2	87330	LATERAL ESQUERDA/ LEFT SIDE/ LATERAL IZQUIERDA	380	322	15	1
3	87331	TAMPO SUPERIOR/ UPPER TOP/ TAPA SUPERIOR	432	380	15	1
4	87332	TAMPO INFERIOR/ LOWER TOP/ TAPA INFERIOR	432	380	15	1
5	87333	FUNDO DE GAVETA/ DRAWER BOTTOM/ FONDO DEL CAJÓN	382	297	2,7	2
6	87334	COSTAS/BACK/ESPALDA	540	212	2,7	2
7	92114	FRENTE GAVETA SUPERIOR/ TOP DRAWER FRONT/FRENTE DEL CAJÓN SUPERIOR	438	187	15	1
8	92113	FRENTE GAVETA INFERIOR/ LOWER DRAWER FRONT/FRENTE DEL CAJÓN INFERIOR	438	187	15	1
9	87338	TRASEIRO DE GAVETA/ DRAWER REAR/ TRASERO DEL CAJÓN	370	120	15	2
10	87342	LATERAL GAVETA ESQUERDA/ LEFT SIDE OF DRAWER/ LATERAL IZQUIERDA DEL CAJÓN	300	120	15	2
11	87341	LATERAL GAVETA DIREITA/ RIGHT SIDE OF DRAWER/ LATERAL DERECHA DEL CAJÓN	300	120	15	2
12	92254	MOLDURA LATERAL/ SIDE FRAME/ MARCO LATERAL	408	38	18	2
13	92151	DISTANCIADOR FRONTAL/FRONT DISTANCER/DISTANCIADOR DELANTERO	281	48	25	2
14	92152	DISTANCIADOR TRASEIRO/ REAR DISTANCER/DISTANCIADOR TRASERO	281	48	25	2
15	92119	TRAVESSA/ PLATE/ TRAVESAÑO	520	70	15	1
16	87361	RODAPÉ MAIOR/ BIGGER BASEBOARD/ ZÓCALO MAJOR	312	50	12	2
17	89625	RODAPÉ MENOR/SMALL BASEBOARD/ ZÓCALO MENOR	242	70	12	2
18	86019/86413	MOLDURA DE CANTO/ FINISHING FRAME/MARCO DE ACABADO	380	85	16	4

A.5 - PARAFUSO 3,5X20MM 3,5X20MM SCREW TORNILLO 3,5X20MM 	x08 CÓD.64761	A.10 - PARAFUSO 3,5X35MM 3,5X35MM SCREW TORNILLO 3,5X35MM 	x08 CÓD.64766
M.3 - CAVILHA MADEIRA 6X30MM 6X30MM WOODEN DOWEL TARUGO DE MADERA 6X30MM 	x28 CÓD.65617	I.3 - TAMBOR 15MM 15MM CONNECTOR CONECTOR 15MM 	x16 CÓD.64979
J.2 - COLA BRANCA 10GR WHITE GLUE COLA BLANCA 	x01 CÓD.68464	A.9 - PARAFUSO MINIFIX MINIFIX SCREW TORNILLO MINIFIX 	x16 CÓD.64746
K.1 - PREGO 10X10 10X10 NAIL CLAVO 10X10 	x22 CÓD.2259	B.2 - PARAFUSO 3,5X14MM FLANGEADO 3,5X14MM WASHER HEAD SCREW TORNILLO 3,5X14MM FLANGEADO 	x20 CÓD.64826
F.6 - CANTONEIRA CORNER PLATE ESQUINA 	x04 CÓD.86434	F.2 - CANTONEIRA PLÁSTICA PLASTIC CORNER PLATE ESQUINERO PLÁSTICO 	x04 CÓD.65627
O.1 - PAR CORREDIÇA TELESCÓPICA BALL BEARING SLIDES CORREDERAS TELESCOPICAS 	x02 300MM CÓD.30898	A.15 - PARAFUSO 4,5X50MM 4,5X50MM SCREW TORNILLO 4,5X50MM 	x04 CÓD.64815
U.6 - PERFIL H H PROFILE PERFIL H 	x01 535MM CÓD. 26522	B.3 - PARAFUSO 3,5X25MM FLANGEADO 3,5X25MM WASHER HEAD SCREW TORNILLO 3,5X25MM FLANGEADO 	x08 CÓD.64827

TERMO DE GARANTIA

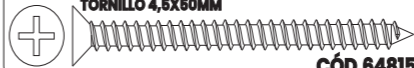
DISPOSIÇÕES E PRAZOS DE GARANTIA

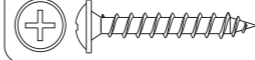
A Móveis Lopas estipula que o produto especificado terá garantia legal de 90 (noventa) dias, à partir da data de emissão da nota fiscal, contra defeitos de fabricação nos termos do artigo 26, II do CDC. Quaisquer garantias adicionais fornecidas pelo lojista são de responsabilidade exclusiva destes, sendo, portanto os únicos responsáveis em caso de defeito do produto após a garantia legal, concedida pela fabricante.

A Móveis Lopas não possui pontos de assistência técnica. Constatado o eventual defeito de fabricação, desde que, dentro do prazo de garantia legal, o consumidor deverá entrar em contato com a loja onde adquiriu o produto. No prazo de garantia, as partes eventualmente defeituosas serão substituídas gratuitamente, por outra da mesma linha e modelo. O projeto, instalação e a montagem na residência do consumidor não serão de responsabilidade da Móveis Lopas.

A montagem deve seguir corretamente as instruções dos manuais que se encontram dentro da embalagem de cada módulo. Esta garantia é válida em todo território brasileiro.

EXCLUSÃO DA GARANTIA

O presente termo exclui de sua garantia: Danos causados em consequências de acidentes, mau uso, manuseio ou deslocamento incorreto dos produtos; Avarias ou defeitos causados por montagem inadequada; Danos em decorrência de agentes externos (inundações, incêndios, etc); Danos causados pela utilização do produto em ambientes sujeitos a gases corrosivos, umidade excessiva, mofo, acondicionamento em locais de altas/baixas temperaturas, poeira ou acidez. Danos causados por infestação de cupins e outras pragas; Defeitos por exposição a luz solar excessiva; Desgaste natural devido ao uso do produto;

CUIDE BEM DO SEU MÓVEL

Dicas de limpeza e conservação:

- Para limpar corretamente seu produto, use sempre um pano liso e levemente umedecido com água;
- Não se esqueça de enxugar o seu móvel! Ele não deve permanecer úmido, pois a água pode prejudicar o acabamento ou causar mofo na madeira;
- Não se recomenda o uso de produtos à base de amoníaco.
- Não utilize esponja de aço ou qualquer material que possa arranhar a superfície do produto durante a limpeza.
- Não utilize plásticos ou papéis coloridos para forrar seu móvel.
- Evite arrastar objetos em cima do móvel. Eles podem riscar e prejudicar o acabamento do seu móvel.
- O material dos seus móveis tem um tratamento contra fungos e cupins, mesmo assim, em ambientes infestados recomenda-se a dedetização antes de instalar o seu móvel.
- Tente evitar a exposição direta ao sol. Sugere-se utilização de cortinas para proteger seu móvel;

A Móveis Lopas reserva-se o direito de alterar quaisquer características técnicas ou estéticas e introduzir melhoramentos nos produtos comercializados a qualquer momento, sem obrigação de efetuar o mesmo nos produtos em estoque ou já comercializados (vendidos).

TAKING GOOD CARE OF YOUR FURNITURE

Cleaning and caring instructions:

- Wipe the wood furniture down with a moist cloth to properly clean the furniture.
- Do not forget to dry your furniture out. Humidity can damage the finish or create mould.
- Chemical products are not recommended;
- Never clean the furniture with scouring powders, steel scrubber pads or any other product which can scratch its surface.
- Furniture surfaces should not be covered with colored plastic or paper sheets.
- Avoid dragging objects on top of the furniture. They might scratch the finishing.
- Wood furniture are made of mould and termites resistant materials, however, it is recommended to use termiticides in infested places before installing the furniture.
- Avoid furniture exposure to direct Sun light. Drapers suggested.

CUIDE BIEN DE SU MUEBLE

Indicaciones de limpieza y conservación

- Para limpiar correctamente su muebles de madera, siempre use un paño húmedo.
- No se olvide de secar su muebles! No debe permanecer húmedo, pues el agua puede perjudicar el acabado o causar moho en la madera.
- No es recomendable utilizar productos con amoníaco.
- No utilizar esponjas de acero o cualquier material que dañe la superficie de los muebles.
- No utilizar plásticos o papeles coloridos para forrar los muebles.
- Evite arrastrar objetos encima de los muebles. Ellos pueden riscar o dañar el acabado de su mueble.
- El material de los muebles tiene un tratamiento contra los hongos y las polillas, aun así, en ambientes infectados, se recomienda desinfectar antes de instalar su mueble.
- Evite la exposición directa al sol. Se sugiere la utilización de cortinas para proteger sus muebles.

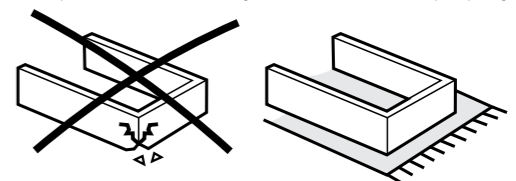

As ferramentas necessárias para montagem do produto não são fornecidas. The necessary tools for assembly aren't supplied. Las herramientas necesarias para armar los productos no son fornecidas.



Sugestão da quantidade de pessoas necessárias para montagem.
Tip of the number of people required for product assembly.

Consejo de la cantidad de personas necesarias para el armado de productos.



Tempo de montagem
Assembly time
90min. Tempo de armado

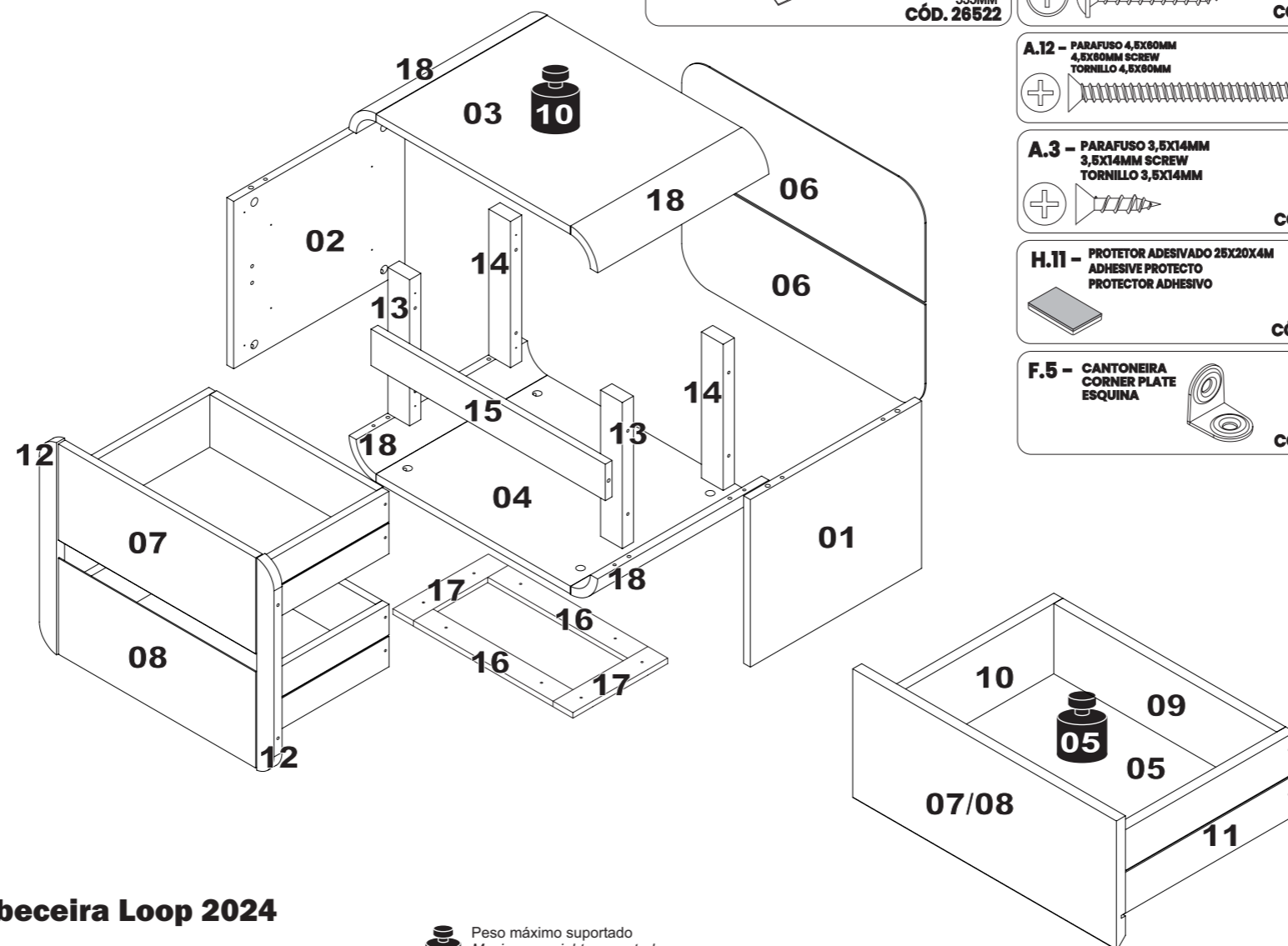
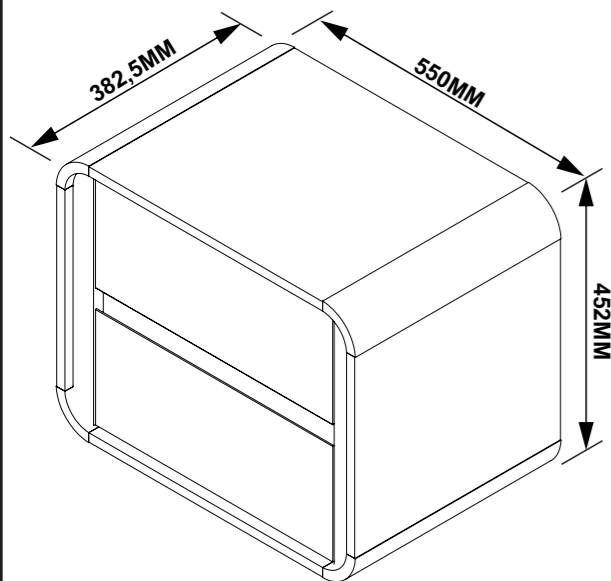

Instruções de Montagem Mesa de Cabeceira Loop 2024

Assembly instructions Loop Bedside Table 2024

Instrucciones de Armado Mesa de Luz Loop 2024

92117 - A3 - 17/06/2024



Peso máximo suportado
Maximum weight supported
Peso máximo suportado

01

A.9 x16 M.3 x16

A.9 x16 M.3 x16

02

I.3 x04

DIREÇÃO/DIRECTION/DIRECCION

03

B.3 x08

04

H.11 x06

H.11 x06

05

I.3 x04

DIREÇÃO/DIRECTION/DIRECCION

06

I.3 x04

DIREÇÃO/DIRECTION/DIRECCION

07

M.3 x04

08

F.5+B.2 x02

I.3 x04

F.5 x02 B.2 x04 I.3 x04

DIREÇÃO/DIRECTION/DIRECCION

09

TRAVAR A CANTONEIRA PELA PARTE DE TRÁS DO MÓVEL

F.6+A.3 x04

A.3 x16 F.6 x04

10

Abaixe a alça preta e retire a peça O1 conforme abaixo.

Push the black pin down to remove the O1 part.

Empujar para abajo la pieza negra para retirar la parte O1.

O1 O2

11

Local onde será parafusado. Local where have to be screwed. Local donde deve ser atornillado.

A.5+O.1 x08

O.1 x02 A.5 x08

12

A.12 x08

13

A.15 x04

14

U.6 x01 K.1 x22

15

A.3+O.1 x06 x02

J.2 x01 M.3 x04

J.2 x01 O.1 x02 A.3 x12 M.3 x08

16

F.2+B.2 x04

O.1 x16 F.2 x04

17

05 08

18

A.10 x08

19

INSERIR AS GAVETAS. INSERTING THE DRAWERS. INSERCIÓN DE LOS CAJONES.

07 08

20

Agora que você já comprou o seu móvel, ele merece ser montado do jeito certo.

Erros de montagem causam mais de **60%** dos danos em móveis.

Por que contratar?

Tranquilidade do **início ao fim** da montagem



PROFISSIONAIS QUALIFICADOS

Especialistas certificados na **MadeiraMadeira Serviços**.



FERRAMENTAS PROFISSIONAIS

que **protegem** seus móveis.



AGENDAMENTO EM 24 HORAS

escolha a data e o turno **ideais para** você.



GARANTIA DE 3 MESES

de cobertura **completa**.

Mais de 1 MILHÃO DE MONTAGENS
★ com avaliação 4.7 ★

Mariana S., São Paulo

"Chegaram no horário e montaram tudo rapidamente. Serviço incrível!"



Carlos R., Belo Horizonte

"Tentei montar sozinho e foi um desastre. Com a **MadeiraMadeira Serviços** ficou perfeito."



Ana P., Rio de Janeiro

"Agendamento ágil e **montagem pontual e perfeita**. Recomendo demais!"



Agende agora pelo
QR Code

Madeira**Madeira** Serviços · Atendimento em todo o Brasil



Escaneie o QRCode