

# MANUAL DE MONTAGEM

**mambel**<sup>®</sup>  
O Dormitório com personalidade própria.

## *Roupeiro Canto Ravi 1 Porta*

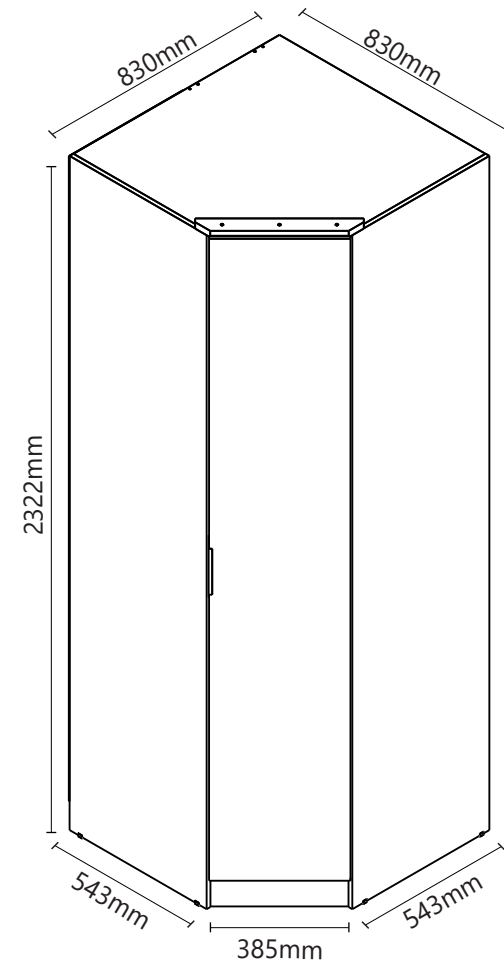

MAMBEL MÓVEIS LTDA

Av. Valmor Bernardo Bonotto, 5050 - Pav. I Bairro: Distrito Industrial I, - Cep. 95300-000  
Lagoa Vermelha - Rio Grande do Sul - Brasil

Fone/fax: 55 (54) 3358 5326

E-mail: [sac@mambel.com.br](mailto:sac@mambel.com.br)

Site: [www.mambel.com.br](http://www.mambel.com.br)

## Para montagem:



Requer 2 pessoas.

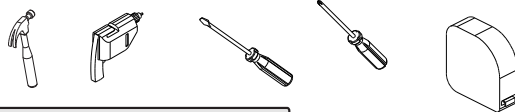

## Relação de Ferragens:

Letra	Qty.	DESCRIÇÃO	IMAGEM	Letra	Qty.	DESCRIÇÃO	IMAGEM
A	27	Parafuso Minifix		I	10	Parafuso 3,5x25mm Cabeça Chata	
B	32	Cavilha 6 x 30mm		J	02	Parafuso 3,5x20mm Cabeça Chata	
C				K	04	Cantoneira	
D	27	Tambor Minifix		L	01	Suporte cabideiro	
E	150	Pregos 10 x 10mm		M	03	Suporte cabideiro	
F	08	Sapatas		N	27	Adesivo	
G				O	03	Dobradiça C/ Amortecimento A3866	
H	50	Parafuso Philips 3,5 x 14mm c/chata		P	03	Parafuso Philips 3,5 x 35mm c/chata	
A3856	01	Cabideiro 804mm					
A3857	01	Cabideiro 788mm					
A3159	01	Perfil H					
A3738	01	Puxador					

A montagem do produto pode ser feita em pé ou deitado.  
O sistema de montagem é de acordo com a ordem dos passos.  
Ex.: Passo 01, 02, 03.....

Utilizar a régua abaixo para medir os componentes.

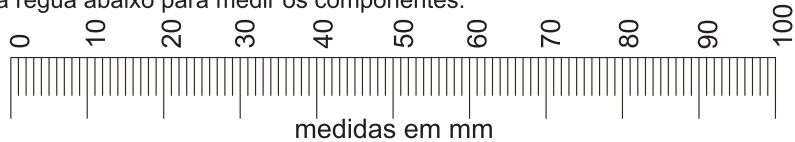

medidas em mm

## Passo 9:

Obs.:

Se necessário, unir os roupeiros utilizando os parafusos (I) 3,5x25mm.

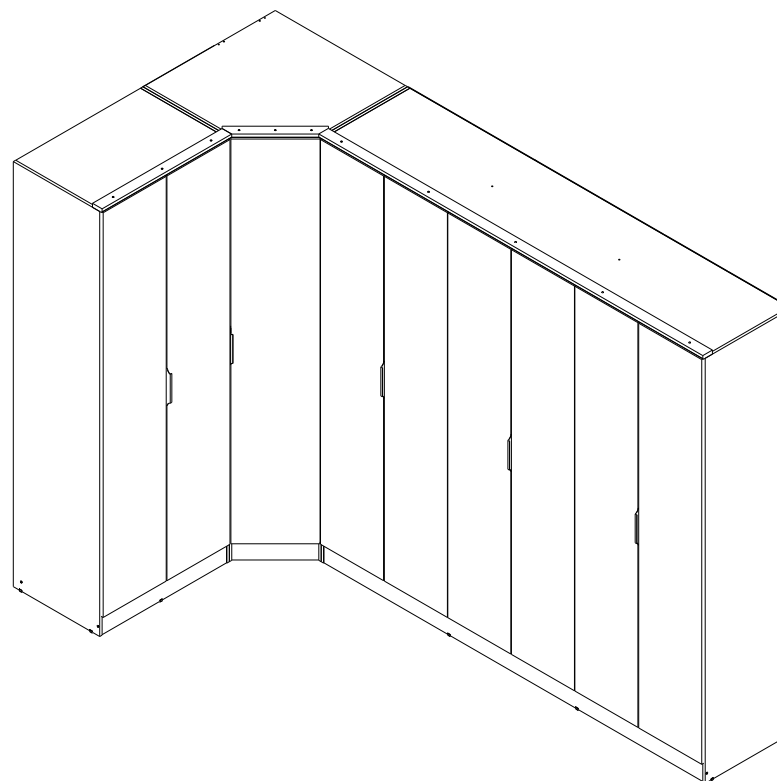

**Passo 8:**

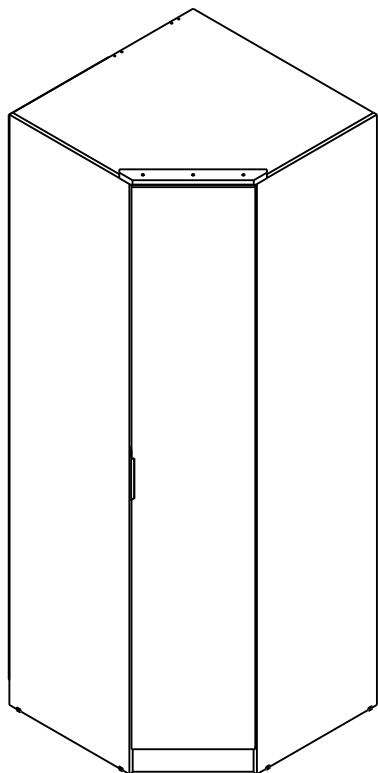
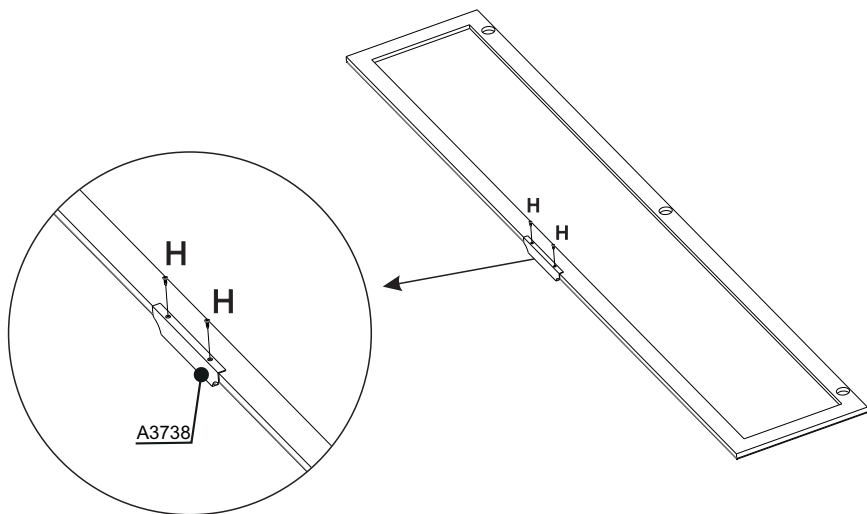

**Lista de peças - VOL : 1/2**

Cód.	Qtd.	DESCRIÇÃO
011117	01	Lateral Esquerda
021117	01	Lateral Direita
071117	01	Suporte Traseiro
231117	01	Fundo Esquerdo
241117	02	Fundo Direito

**Lista de peças - VOL : 2/2**

Cód.	Qtd.	DESCRIÇÃO
031117	01	Tampo Superior
041117	01	Tampo Inferior
101117	01	Rodapé Frontal
111117	01	Rodapé Lateral Esquerdo
121117	01	Rodapé Lateral Direito
131117	01	Prateleira Lateral
141117	01	Prateleira
151117	01	Prateleira do Calceio
211117	01	Apliche

**Informações sobre segurança**

1. Reservar área livre para montagem do produto.
2. A montagem do produto deverá ser feita em uma superfície limpa e plana. É aconselhável utilizar a própria embalagem para forrar o chão a fim de não danificar as peças.
3. Evitar batidas e o contato com objetos cortantes.
4. Não expor o móvel a calor excessivo (luz solar direta), ou umidade elevada.
5. Para limpeza use um pano macio seco ou ligeiramente umedecido com água. Não use agentes de limpeza ou abrasivos.
6. Depois de terminada a montagem, entregue o manual do produto ao cliente.
7. Em caso de pedido de assistência identificar a peça pelo código.

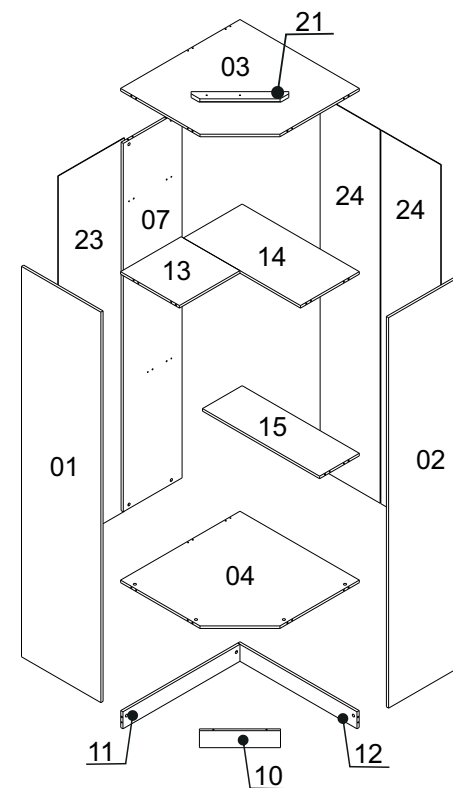

### Passo 1:

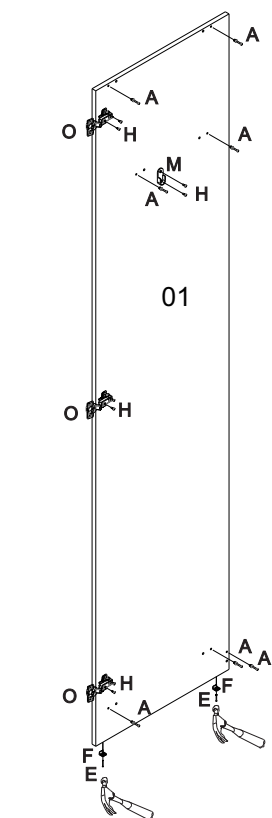

As dobradiças (O) podem ser montadas tanto na lateral esquerda (01) quanto na lateral direita (02) a depender do lado desejado para abrir a porta

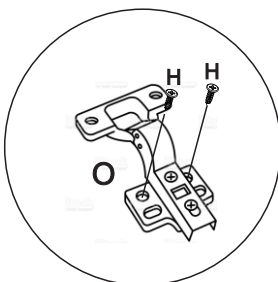

Parafusar as dobradiças no primeiro furo, como no detalhe acima

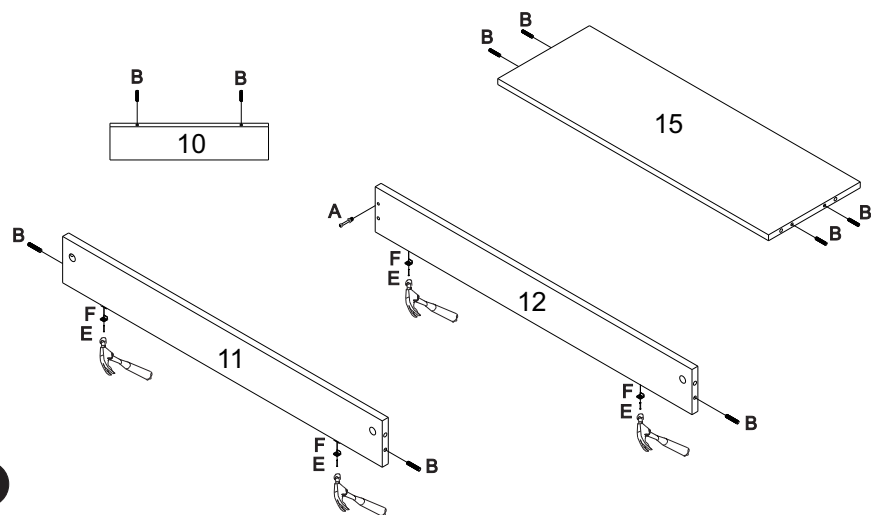
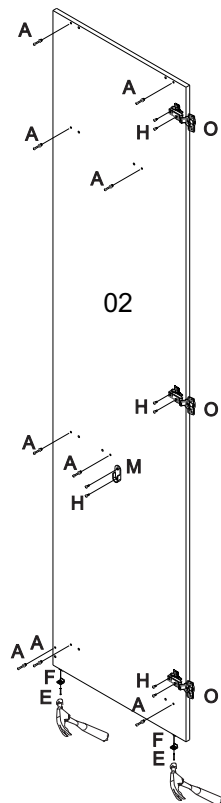

### Passo 7:

1.OBS: É importante pregar os fundos no esquadro, e pregar nas prateleiras.

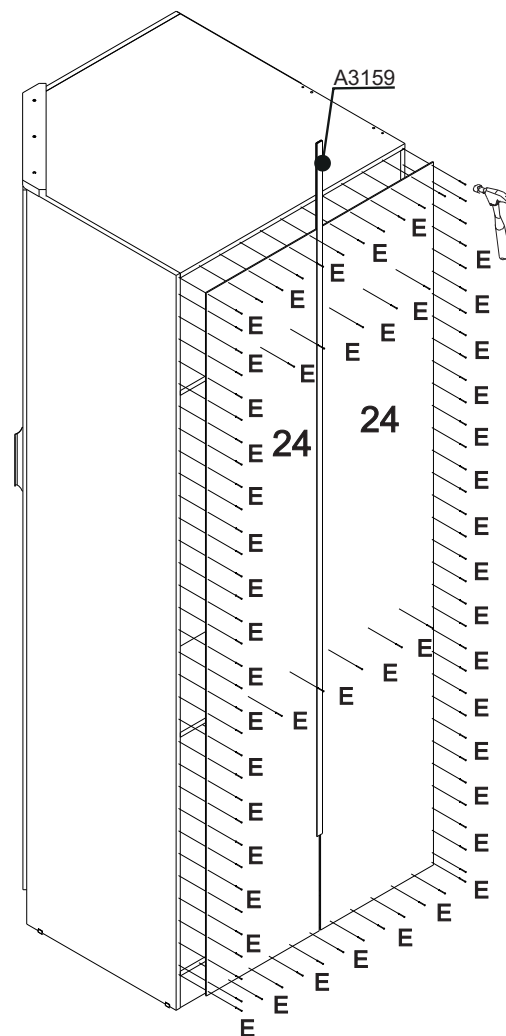
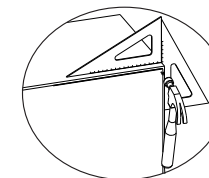

### Passo 6:

1.OBS: É importante pregar os fundos no esquadro.

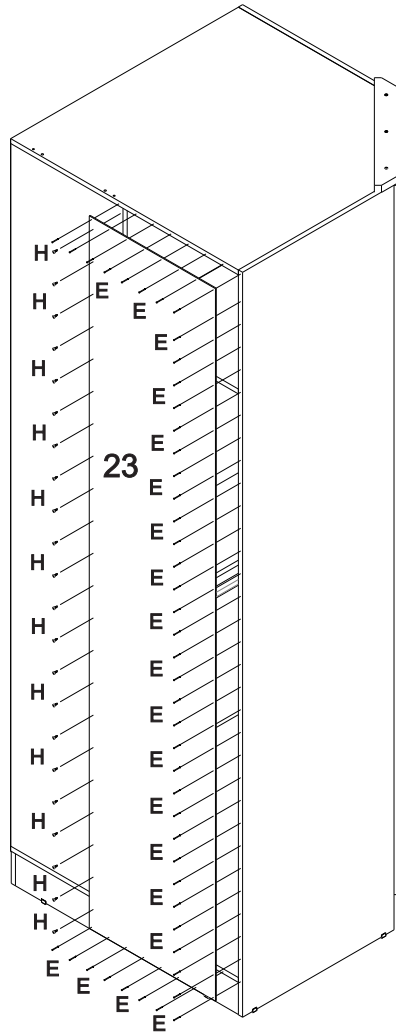
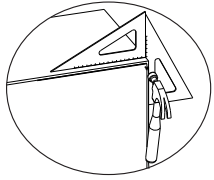

### Passo 2:

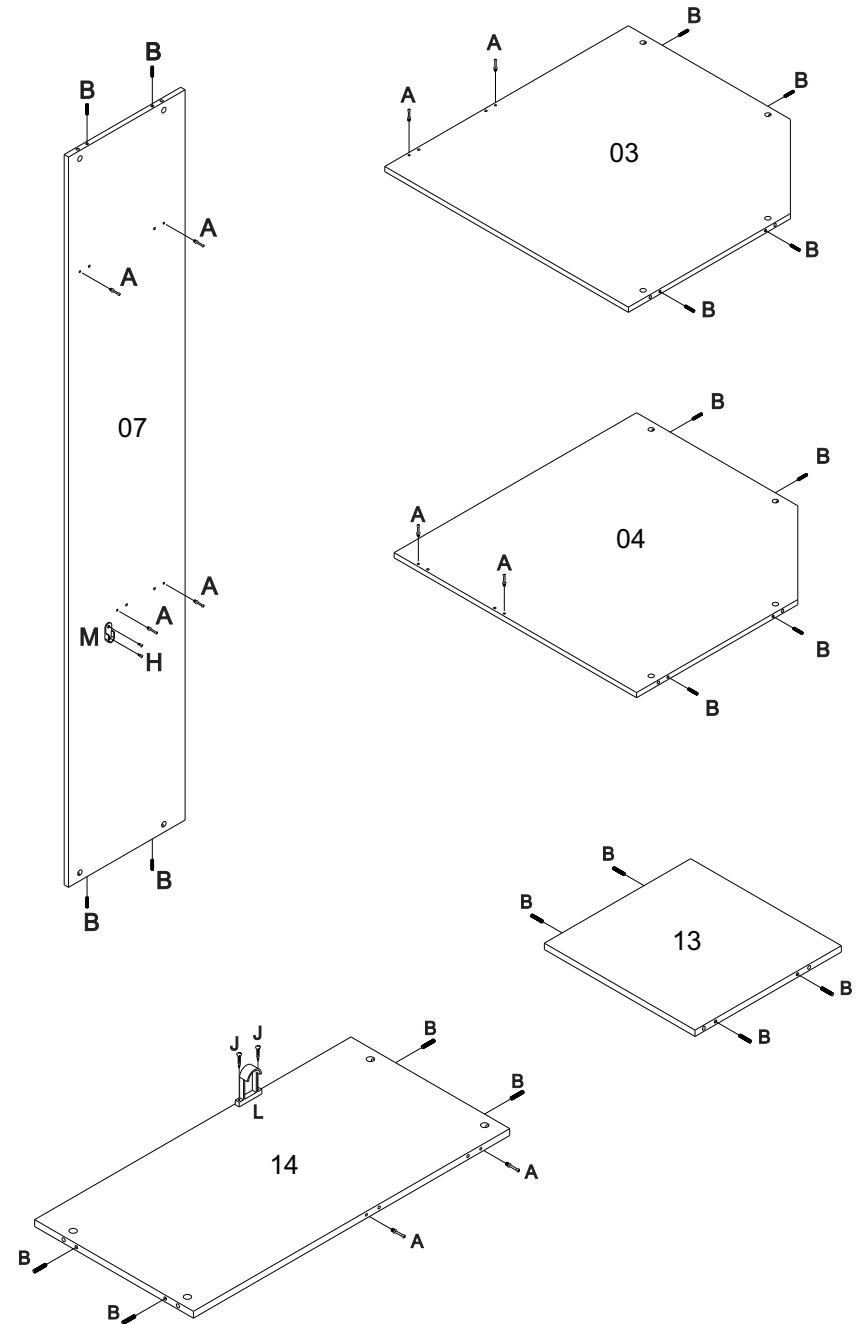

**Passo 3:**

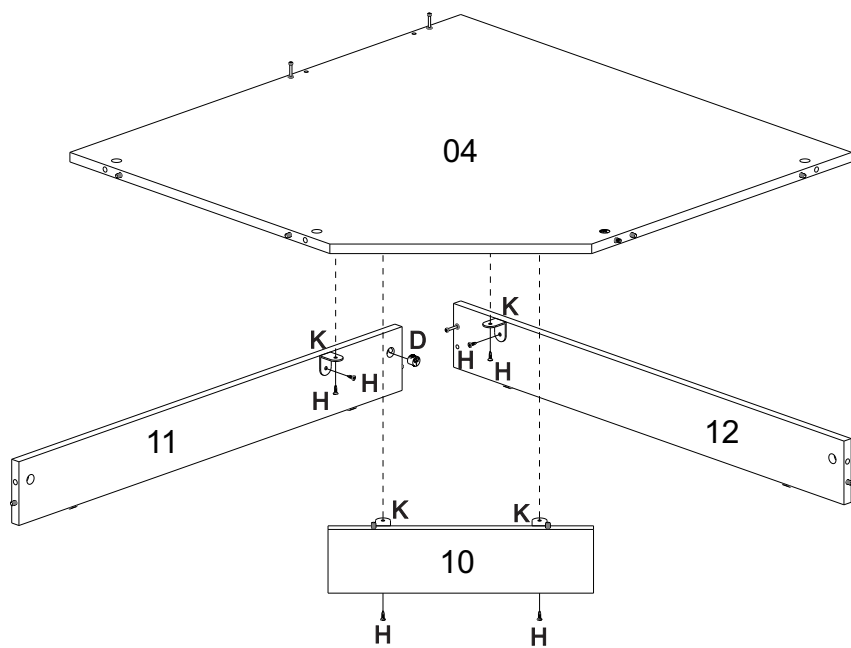
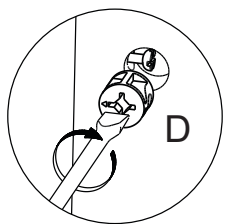

**Passo 4:**

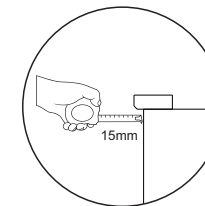
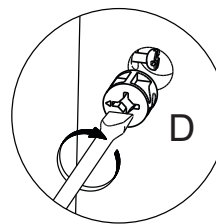

Fixar aplique (21)  
à distância de 15mm  
da borda frontal do  
Tampo superior (03).

