

N°	CÓDIGO CODE CODIGO	DESCRIÇÃO DESCRIPTION DESCRIPCIÓN	DIMENSÃO (mm) DIMENSION (mm) DIMENSION (mm)			QUANTIDADE QUANTITY CANTIDAD
			COMP. LON. LEN.	LARG. WID. ANC.	ALT. DEP. ESP.	
1	76972	LATERAL DIREITA/RIGHT SIDE/LATERAL DERECHA	1165	435	15	1
2	76973	LATERAL ESQUERDA/LEFT SIDE/LATERAL IZQUIERDA	1165	435	15	1
3	76974	TAMPO SUPERIOR/UPPER TOP/ TAPA SUPERIOR	1710	455	25	1
4	76975	RODAPÉ FRONTAL/Front BASEBOARD/ ZÓCALO DELANTERO	1670	70	15	1
5	76976	RODAPÉ TRASEIRO/REAR BASEBOARD/ ZÓCALO TRASERO	1670	70	15	1
6	76977	PINAZIO C/FURO/ MULLION WITH HOLE/ PARTELUZ CON AGUJERO	404	70	15	2
7	76978	RODAPÉ FRONTAL EXTERNO/ EXTERNAL FRONT BASEBOARD/ ZÓCALO DELANTERO EXTERNO	1726	70	15	1
8	76979	RODAPÉ LATERAL/ SIDE MULLION/ ZÓCALO LATERAL	435	70	12	2
9	76980	BATENTE DA GAVETA/ DRAWER STOP/ TOPE DE CAJÓN	805	50	15	5
10	76981	DIVISÃO DIREITA/ RIGHT DIVISION/ DIVISIÓN DERECHA	1095	433	15	1
11	76982	DIVISÃO ESQUERDA/ LEFT DIVISION/ DIVISIÓN IZQUIERDA	1095	433	15	1
12	76983	PRATELEIRA COM FURO/ SHELF WITH HOLE/ESTANTE CON AGUJERO	417	360	15	3
13	76984	PORTA/ DOOR/ PUERTA	1087	430	15	2
14	76985	FRENTE DE GAVETA/DRAWER FRONT/ FRENTE DEL CAJÓN	815	145	15	6
15	76987	FRENTE GAVETA COFRE/ DRAWER FRONT SAFE/FRENTE DE CAJÓN CAJA FUERTE	385	135	15	1
16	65859	LATERAL DE GAVETA DIREITA/ RIGHT SIDE OF DRAWER/ LATERAL DERECHA DEL CAJÓN	350	120	15	7
17	66648	LATERAL DE GAVETA ESQUERDA/ LEFT SIDE OF DRAWER/ LATERAL IZQUIERDA DEL CAJÓN	350	120	15	7
18	76989	TRASEIRO DE GAVETA/ BACK OF THE DRAWER/ TRASERO DEL CAJÓN	750	120	15	6
19	76992	TRASEIRO DE GAVETA COFRE / BACK OF THE DRAWER SAFE/ TRASERO DEL CAJÓN CAJA FUERTE	338	120	15	1
20	76995	FUNDO DE GAVETA/BOTTOM OF THE DRAWER/FONDO DEL CAJÓN	762	348	2,7	6
21	76996	FUNDO DE GAVETA COFRE/ BOTTOM OF THE DRAWER SAFE/ FONDO DEL CAJÓN CAJA FUERTE	350	348	2,7	1
22	77239	PINAZIO S/FURO/ MULLION WITHOUT HOLE/ PARTELUZ SIN AGUJERO	404	70	15	1
23	76998	PRATELEIRA S/ FURO/ SHELF WITHOUT HOLE/ ESTANTE SIN AGUJERO	434	417	12	2
24	76999	COSTAS MENOR/ SMALLER BACK/ ESPALDA MENOR	1130	407	2,7	2
25	77000	COSTAS MAIOR/ BIGGER BACK/ ESPALDA MÁS GRANDE	1130	438	2,7	2

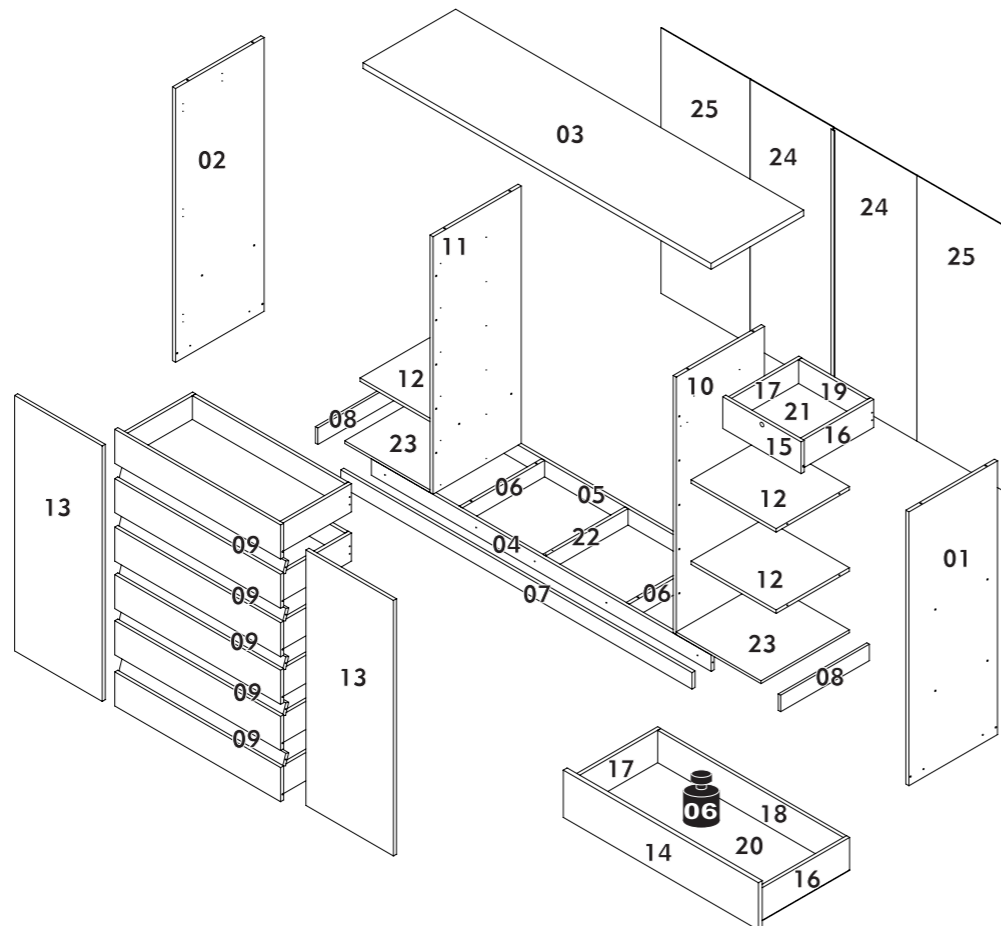

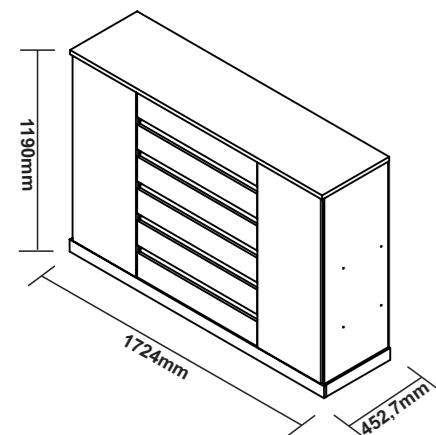







Rod. Prefeito Adolfo Nicolato, Km 10 - Rodeiro/MG - CEP:36510-000
+ 55 32 3577-3300 www.grupolopas.com.br

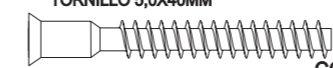



Instruções de Montagem Cômoda 7 Gav Vedra
Assembly Instructions Vedra Dreser with 7 Drawers
Instrucciones de Armado Comoda Vedra con 7 cajones

KG Peso máximo suportado
Maximum weight supported
Peso máximo soportado

76959 - A3 - 04/02/2023

- A - CAVILHA MADEIRA 6X30
6X30 WOODEN DOWEL
TARUGO DE MADEIRA 6X30** **40**
 **CÓD. 65617**
- B - PARAFUSO 5,0X40MM SOBERBO
0.19" X 1.57" SCREW
TORNILLO 5,0X40MM** **30**
 **CÓD. 64863**
- C - PREGO 10X10
10X10 NAIL
CLAVO 10X10** **54**
 **CÓD. 2259**
- D - PARAFUSO 3,5X14MM
3,5X14MM SCREW
TORNILLO 3,5X14MM** **156**
 **CÓD.64725**
- E - CALÇO DOBRADIÇA 26MM
26MM DOOR WING
SOPORTE BISAGRA 26MM** **06**
 **CÓD. 62267**
- F - DOBRADIÇA 26MM
26MM FRAME WING
BISAGRA 26MM** **06**
 **CÓD. 62266**
- G - SUPORTE CABIDEIRO
COAT HANGER SUPPORT
SOPORTE PARA PERCHERO** **02**
 **45X24X19MM** **CÓD. 66522**
- H - FECHADURA
LOCK
CERRADURA** **01**
 **CÓD. 64975**
- I - DISTANCIADOR DE GAVETA
DRAWER SPACER
SEPARADOR DE CAJONES** **02**
 **48,5X21,5X25 MM** **CÓD. 64977**
- J1 - KIT PULSADOR MAGNÉTICO
MAGNETIC PULSE KIT
KIT DE IMPULSOS MAGNÉTICOS** **03**
 **CÓD. 74657**
- J2 - BATENTE METÁLICO
METALLIC STOP
TOPE METÁLICO** **03**
 **CÓD. 74657**
- J3 - PARAFUSO 3,5X14MM
0.13" X 0.55" SCREW
TORNILLO 3,5X14MM** **09**
 **CÓD. 74657**
- K - FIXADOR P/ COSTA DE ROUPEIRO
FIXER FOR BACK WARDROBE
FIJADOR PARA ESPALDAR** **18**
 **CÓD. 65082**
- L - PARAFUSO 3,5X35MM
3,5X35MM SCREW
TORNILLO 3,5X35MM** **28**
 **CÓD. 64766**
- M - PARAFUSO 3,5X25MM
3,5X25MM SCREW
TORNILLO 3,5X25MM** **07**
 **CÓD.64763**
- N - CANTONEIRA PLÁSTICA
PLASTIC CORNER PLATE
ESQUINERO PLÁSTICO** **24**
 **CÓD. 65627**

- O - CANTONEIRA
ORNER PLATE
ESQUINERO** **10**
 **CÓD. 65630**
- P - PARAFUSO 3,5X14MM
3,5X14MM SCREW
TORNILLO 3,5X14MM** **116**
 **CÓD.64826**
- Q - SAPATA L 15 MM
L BRACKET 15 MM
BASE DE LA PATA L 15 MM** **08**
 **CÓD.65208**
- R - SUPORTE FUNDO DE GAVETA
DRAWER BOTTOM SUPPORT
SOPORTE FONDO DE CAJÓN** **12**
 **CÓD. 65526**
- S - PAR CORREDEIRA
PAIR OF SLIDES
PAR DE RIELES** **07**
 **350MM**
CÓD. 27832
- T - PERFIL H
H PROFILE
PERFIL H** **01**
 **1100MM**
CÓD. 76962
- U - CABIDEIRO
COAT HANGER
PERCHERO** **01**
 **ALUMÍNIO 40,8** **CÓD. 76965**

TERMO DE GARANTIA

DISPOSIÇÕES E PRAZOS DE GARANTIA

A Móveis Lopas estipula que o produto especificado terá garantia legal de 90 (noventa) dias, a partir da data de emissão da nota fiscal, contra defeitos de fabricação nos termos do artigo 26, II do CDC. Quaisquer garantias adicionais fornecidas pelo lojista são de responsabilidade exclusiva destes, sendo, portanto os únicos responsáveis em caso de defeito do produto após a garantia legal, concedida pela fabricante. A Móveis Lopas não possui pontos de assistência técnica. Constatado o eventual defeito de fabricação, desde que, dentro do prazo de garantia legal, o consumidor deverá entrar em contato com a loja onde adquiriu o produto. No prazo de garantia, as partes eventualmente defeituosas serão substituídas gratuitamente, por outra da mesma linha e modelo. O projeto, instalação e a montagem na residência do consumidor não serão de responsabilidade da Móveis Lopas. A montagem deve seguir corretamente as instruções dos manuais que se encontram dentro da embalagem de cada módulo. Esta garantia é válida em todo território brasileiro.

EXCLUSÃO DA GARANTIA

O presente termo exclui de sua garantia: Danos causados em consequências de acidentes, mau uso, manuseio ou deslocamento incorreto dos produtos; Avarias ou defeitos causados por montagem inadequada; Danos em decorrência de agentes externos (inundações, incêndios, etc); Danos causados pela utilização do produto em ambientes sujeitos a gases corrosivos, umidade excessiva, mofo, acondicionamento em locais de altas/baixas temperaturas, poeira ou acidez. Danos causados por infestação de cupins e outras pragas; Defeitos por exposição a luz solar excessiva; Desgaste natural devido ao uso do produto;

CUIDE BEM DO SEU MÓVEL

Dicas de limpeza e conservação:
- Para limpar corretamente seu produto, use sempre um pano liso e levemente umedecido com água;
- Não se esqueça de enxugar o seu móvel! Ele não deve permanecer úmido, pois a água pode prejudicar o acabamento ou causar mofo na madeira;
- Não se recomenda o uso de produtos à base de amoníaco.
- Não utilize esponja de aço ou qualquer material que possa arranhar a superfície do produto durante a limpeza.
- Não utilize plásticos ou papéis coloridos para forrar seu móvel.
- Evite arrastar objetos em cima do móvel. Eles podem riscar e prejudicar o acabamento do seu móvel.
- O material dos seus móveis tem um tratamento contra fungos e cupins, mesmo assim, em ambientes infestados recomenda-se a detetização antes de instalar o seu móvel.
- Tente evitar a exposição direta ao sol. Sugere-se utilização de cortinas para proteger seu móvel;

A Móveis Lopas reserva-se o direito de alterar quaisquer características técnicas ou estéticas e introduzir melhoramentos nos produtos comercializados a qualquer momento, sem obrigação de efetuar o mesmo nos produtos em estoque ou já comercializados (vendidos).

TAKING GOOD CARE OF YOUR FURNITURE

Cleaning and caring instructions:
- Wipe the wood furniture down with a moist cloth to properly clean the furniture.
- Do not forget to dry your furniture out. Humidity can damage the finish or create mould.
- Chemical products are not recommended;
- Never clean the furniture with scouring powders, steel scrubber pads or any other product which can scratch its
- Furniture surfaces should not be covered with colored plastic or paper sheets.
- Avoid dragging objects on top of the furniture. They might scratch the finishing.
- Wood furniture are made of mould and termites resistant materials, however, it is recommended to use termiticides in infested places before installing the furniture.
- Avoid furniture exposure to direct Sun light. Drapers suggested.

CUIDE BIEN DE SU MUEBLE

Indicaciones de limpieza y conservación
- Para limpiar correctamente su muebles de madera, siempre use un paño húmedo.
- No se olvide de secar su muebles! No debe permanecer húmedo, pues el agua puede perjudicar el acabado o causar moho en la madera.
- No es recomendable utilizar productos con amoníaco.
- No utilizar esponjas de acero o cualquier material que dañe la superficie de los muebles.
- No utilizar plásticos o papeles coloridos para forrar los muebles.
- Evite arrastar objetos encima de los muebles. Ellos pueden riscar o dañar el acabado de su mueble.
- El material de los muebles tiene un tratamiento contra los hongos y las polillas, aun así, en ambientes infectados, se recomienda desinfectar antes de instalar su mueble.
- Evite la exposición directa al sol. Se sugiere la utilización de cortinas para proteger sus muebles.

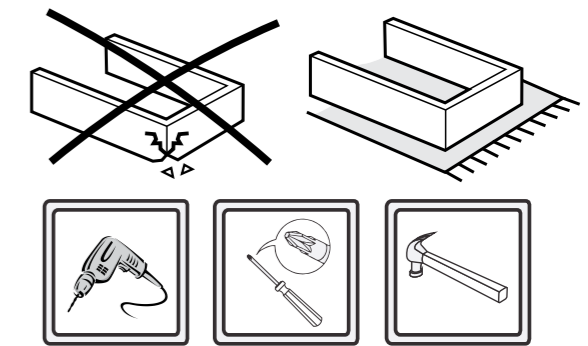

As ferramentas necessárias para montagem do produto não são fornecidas. The necessary tools for assembly aren't supplied. Las herramientas necesarias para armar los productos no son fornecidas.

Sugestão da quantidade de pessoas necessárias para montagem.
Tip of the number of people required for product assembly.
Consejo de la cantidad de personas necesarias para el armado de productos.

**Tempo de montagem
Assembly time
Tempo de armado**
120min.

01

A x12

02

J1 x03
J3 x06

03

B x04

04

N x02
P x08
P+N x02

05

D x08
Q x08

06

Abaixe a alça preta e retire a peça S1 conforme abaixo.
Push the black pin down to remove the S1 part.
Empujar para bajo la pieza negra para retirar la parte S1.

S1
S2

07

D x36
S2 x06

Local onde será parafusado.
Local where have to be screwed.
Local donde deve ser atornillado.

S2+D x36

08

B x02

09

B x02

10

M x07

11

B x02

12

B x02

13

B x04

14

B x04

15

B x10

INCLINAR A PEÇA 09, COMO NA IMAGEM
INCLINE PART 09, AS IN THE PHOTO
INCLINADO PARTE 09, COMO EN LA FOTO

16

O+P x10
P x20
O x10

17

P+N x08
N x08
P x32

18

T x01
D x14
K+C x18
C x36

10mm
6mm

19

G+D x02
S2+D x02
S2 x01
G x02
D x06
U x01
G+U x02

20

I+D x02
D x04

21

S2+D x02
S2 x01
D x02

22

S1+D x06
A x04
S1 x07
A x28

Local onde será parafusado.
Local where have to be screwed.
Local donde deve ser atornillado.

23

P+N x04
N x14
P x56

24

L x28

25

L x04

26

R+D x02
D x12
R x12

27

H x01
H+D x01

28

J2 x01
J3 x01

ATENÇÃO! NÃO COLOCAR A ÚLTIMA GAVETA.
ATTENTION! DO NOT PLACE THE LAST DRAWER.
¡ATENCIÓN! NO COLOCAR EL ÚLTIMO CAJÓN

29

J2+J3 x01

30

J2 x01
J3 x01

AO FIXAR A PEÇA J2, VERIFIQUE O ALINHAMENTO COM A PEÇA J1.
WHEN FIXING THE J2 PART, CHECK THE ALIGNMENT WITH PART J1.
AL FIJAR LA PARTE L2, COMPROBAR EL ALINEACIÓN CON LA PARTE J1.

31

D+F x06
E+F x06

32

D+E x06
D x12

33

Regulagem das dobradiças
Adjustment of hinges
Ajuste de bisagras

34

J2+J3 x02

AO FIXAR A PEÇA J2, VERIFIQUE O ALINHAMENTO COM A PEÇA J1.
WHEN FIXING THE J2 PART, CHECK THE ALIGNMENT WITH PART J1.
AL FIJAR LA PARTE J2, COMPROBAR EL ALINEACIÓN CON LA PARTE J1.

J2 x01
J3 x01

Agora que você já comprou o seu móvel, ele merece ser montado do jeito certo.

Erros de montagem causam mais de **60%** dos danos em móveis.

Por que contratar?

Tranquilidade do **início ao fim** da montagem



PROFISSIONAIS QUALIFICADOS

Especialistas certificados na **MadeiraMadeira Serviços**.



FERRAMENTAS PROFISSIONAIS

que **protegem** seus móveis.



AGENDAMENTO EM 24 HORAS

escolha a data e o turno **ideais para** você.



GARANTIA DE 3 MESES

de cobertura **completa**.

Mais de 1 MILHÃO DE MONTAGENS
★ com avaliação **4.7** ★

Mariana S., São Paulo

"Chegaram no horário e montaram tudo rapidamente. Serviço incrível!"



Carlos R., Belo Horizonte

"Tentei montar sozinho e foi um desastre. Com a **MadeiraMadeira Serviços** ficou perfeito."



Ana P., Rio de Janeiro

"Agendamento ágil e **montagem pontual e perfeita**. Recomendo demais!"



Agende agora pelo QR Code

Madeira**Madeira** Serviços · Atendimento em todo o Brasil



Escaneie o QRCode