

# Peroba

## Móveis Infantis

### MANUAL DE INSTRUÇÕES

### ARMÁRIO JUNIOR/ULI/BOLINHA/TEDY/LUNA 4 PT NEW

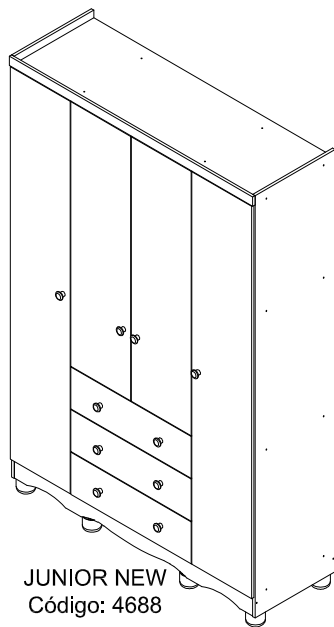

JUNIOR NEW  
Código: 4688

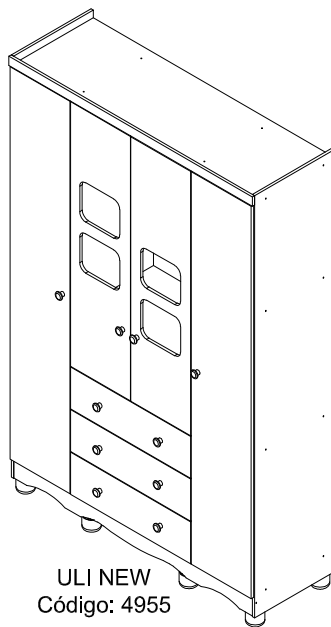

ULI NEW  
Código: 4955

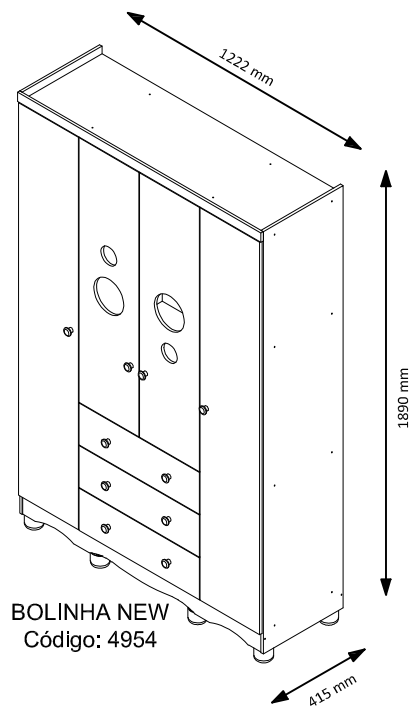

BOLINHA NEW  
Código: 4954

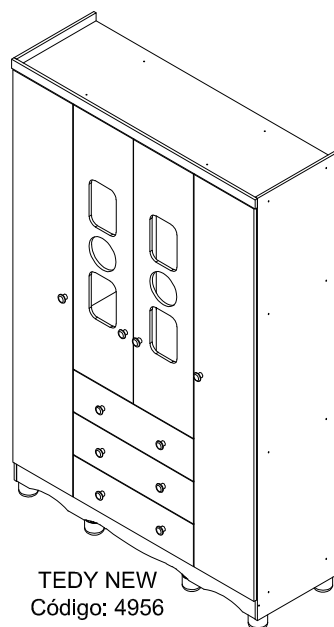

TEDY NEW  
Código: 4956

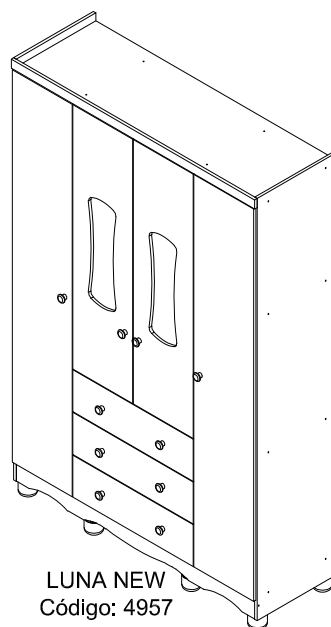

LUNA NEW  
Código: 4957

INDÚSTRIA DE MÓVEIS PEROBA LTDA - CNPJ: 06.368.547/0001-20  
Avenida dos Moveleiros, 1895, Bairro Canivete, Linhares-ES, CEP: 29.909-120  
Tel: (27) 3264-7901 / Cel: (27) 9 8151-3173  
[www.moveisperoba.com.br](http://www.moveisperoba.com.br)

Pág. 01

VERSÃO	DESCRIÇÃO:	ELABOR.:	APROV.:	DATA:	CÓD. DOC.:
01	Elaboração do documento	EPM	PHB	16/05/2023	4953

# 1. TERMO DE GARANTIA

A Indústria de Móveis Peroba Ltda garante a qualidade dos seus produtos quanto a defeitos e vícios de fabricação, conforme a Lei 8.078/90 (CÓDIGO DE DEFESA DO CONSUMIDOR), nos limites aqui estabelecidos:

1º - Este produto possui **03 (três) meses de garantia legal**. Esse prazo inicia-se na data de entrega do produto.

2º - Entende-se por garantia o reparo gratuito do item comprado, que apresente defeito ou vício de fabricação, de acordo com parecer técnico da Indústria de Móveis Peroba Ltda. Essa garantia somente terá validade mediante a apresentação de uma prova de compra válida.

3º - Para o exercício da presente garantia, o consumidor deverá solicitá-la à loja onde adquiriu o produto, para que a mesma solicite o reparo junto ao fabricante.

4º - Caso seja necessário reparo do produto adquirido, o prazo para devolução do produto, peça ou acessório consertado é de **até 30 dias**.

5º - Todos os produtos devem ser conferidos no momento da entrega.

**6º - Não estão cobertos por esta garantia (ônus do consumidor):**

**a) DANOS DECORRENTES DE MONTAGEM/INSTALAÇÃO INADEQUADA, ASSIM COMO O NÃO CUMPRIMENTO DAS ORIENTAÇÕES CONTIDAS NESSE MANUAL.**

b) Danos causados por acidentes, tais como quedas, batidas, desabamentos, incêndios, entre outros, após a instalação do produto.

c) Danos provocados por exposição à umidade, luz solar direta, salinidade, ataque de pragas biológicas decorrentes do ambiente de armazenamento/montagem, após a instalação do produto.

d) Danos decorrentes de limpeza e manutenção inadequados.

e) Danos causados pela colocação de objetos que sejam apoiados, encostados, fixados ou se utilizem do produto como base para sustentação.

f) Danos decorrentes do uso inadequado do produto;

g) Serviços de modificação de local após a instalação do produto, modificação de cor, alteração de medidas e estrutura, modificações de modelo;

h) Roubo ou furto.

**PREENCHA OS DADOS A SEGUIR:**

Data da compra: \_\_\_\_/\_\_\_\_/\_\_\_\_ Número da Nota Fiscal: \_\_\_\_\_

Número do lote: \_\_\_\_\_

**Em caso de assistência técnica, entre em contato com a loja onde adquiriu o produto.**

**Guarde sempre a Nota fiscal e este manual, pois são partes fundamentais para o atendimento da garantia.**

## 2. LIMPEZA E CONSERVAÇÃO

**a)** Na limpeza de rotina utilize somente um pano limpo e macio, ligeiramente umedecido em água (apenas o bastante para remover a poeira), seguido de um pano seco. Para sujeiras mais difíceis, utilize um pano ligeiramente umedecido com um pouco de sabão neutro, também seguido de um pano seco e macio.

**a.1)** Nunca utilize:

- Pano encharcado, pois o acúmulo de água causa danos ao móvel;
- Pano de cozinha (louça), pois pode conter resíduos de gordura;
- Material pontiagudo, cortante ou abrasivo, como estiletes, esponjas de aço ou esponjas abrasivas, pois podem arranhar a pintura;
- Lustra móveis colorido ou com cera, porque podem manchar o acabamento do móvel;
- Diluentes, limpadores instantâneos, produtos de limpeza a base de amônia ou saponáceo, porque estes produtos químicos podem danificar o acabamento;

**b)** Evite a incidência de luz solar direta sobre o móvel, pois isso pode desbotar o acabamento com o tempo.

**c)** Não exponha o móvel a ambientes com excesso de umidade ou próximo a paredes com bolor ou mofo.

**d)** Sempre deixe os móveis a uma distância de 3,0 a 5,0 cm de distância das paredes, para permitir a circulação de ar.



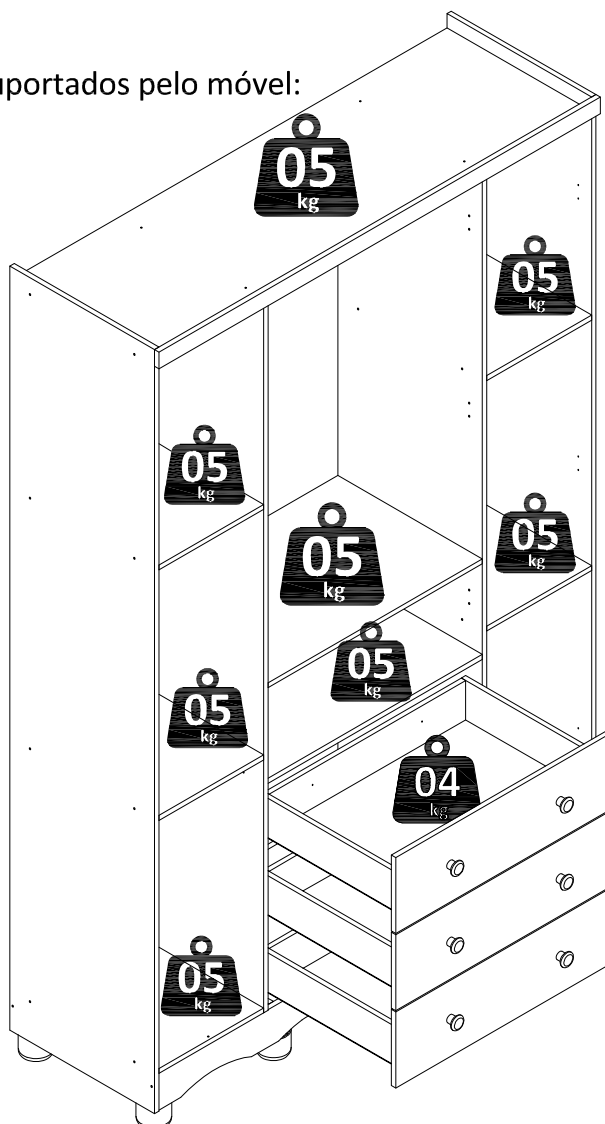



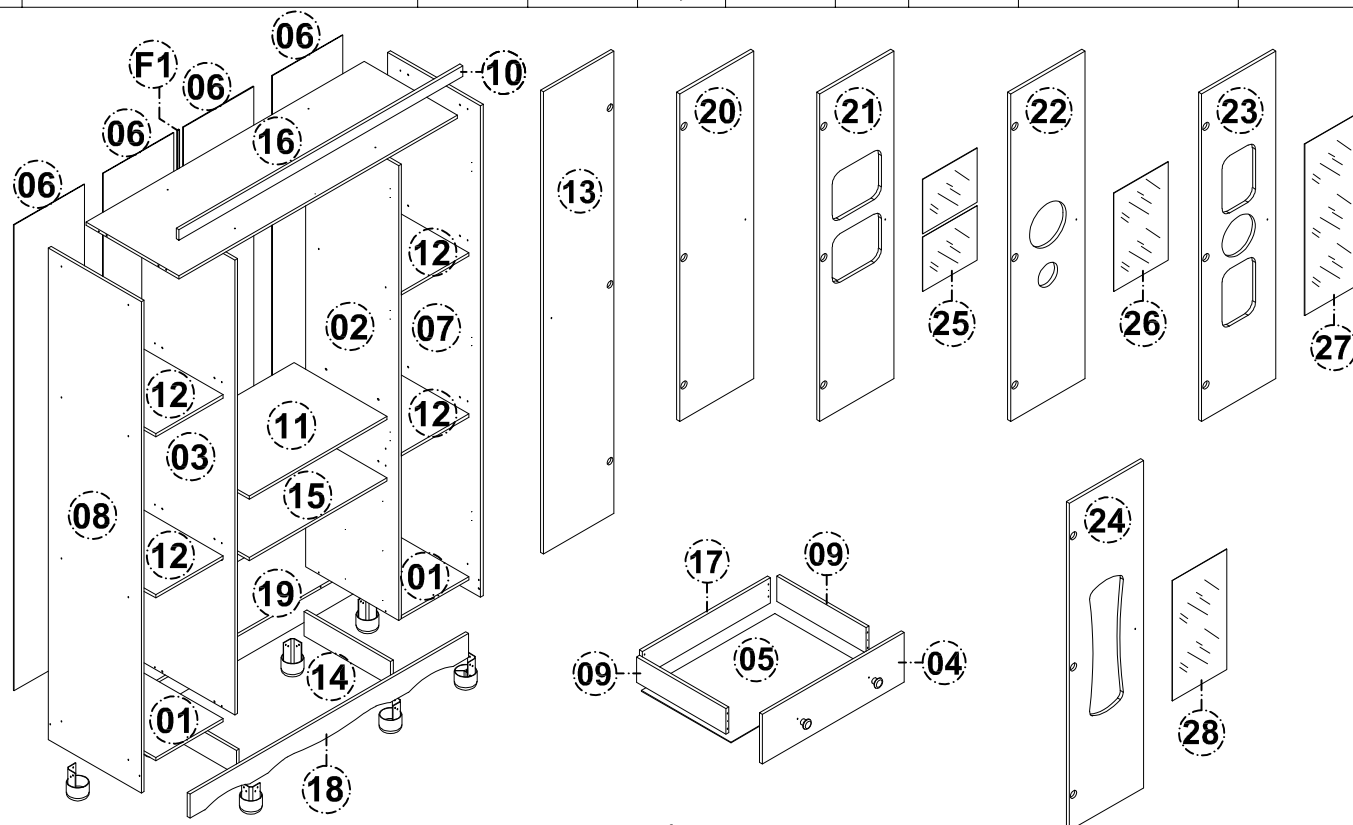

**e)** Respeite os limites de peso suportados pelo móvel:

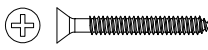
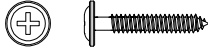

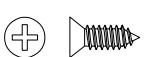
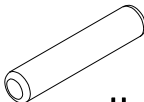
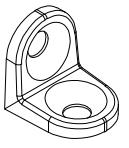
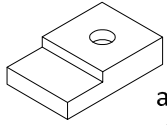
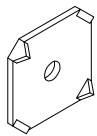
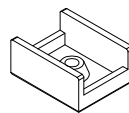
### 3. IDENTIFICAÇÃO DAS PEÇAS, ACESSÓRIOS E FERRAGENS

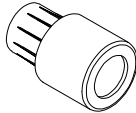
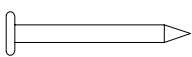
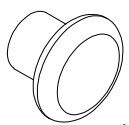
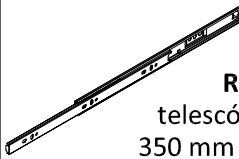
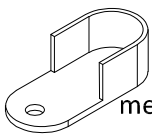
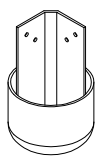
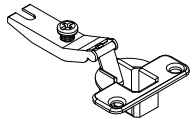
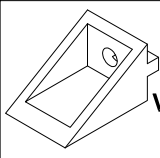
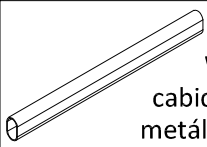
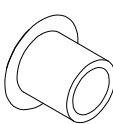
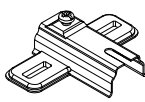
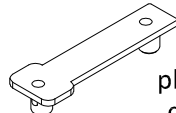
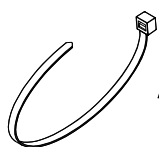
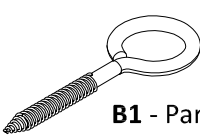
ITEM	DESCRIÇÃO	DIMENSÕES (mm)						CORES	
		COMP	LARG	ESP	MAT	QTD	CÓD	Branco BRI	Carv./Branco BRI
01	Base	400	290	12	MDF	02	4695	Branco/Cru	Branco/Cru
02	Divisão direita	1694	400	12	MDF	01	4701	Branco/Branco	Branco/Branco
03	Divisão esquerda	1694	400	12	MDF	01	4707	Branco/Branco	Branco/Branco
04	Frente gaveta	603	182	12	MDF	03	4697	Branco BRI/Branco	Carvalho/Branco
05	Fundo gaveta	572	397	2,5	HDF	03	4700	Branco/Cru	Branco/Cru
06	Fundo traseiro pintado	1735	305	2,5	HDF	04	0024	Branco/Cru	Branco/Cru
07	Lateral direita	1830	400	12	HDF	01	4689	Branco BRI/Branco	Carvalho/Branco
08	Lateral esquerda	1830	400	12	MDF	01	4704	Branco BRI/Branco	Carvalho/Branco
09	Lateral gaveta	380	96	12	MDF	06	4698	Branco/Branco	Branco/Branco
10	Moldura	1221	40	15	MDF	01	4706	Branco BRI/Cru	Carvalho/Cru
11	Prateleira grande móvel	593	400	12	MDF	01	0013	Branco/Branco	Branco/Branco
12	Prateleira pequena fixa	400	290	12	MDF	04	4696	Branco/Branco	Branco/Branco
13	Porta grande	1701	300	12	MDF	02	0023	Branco BRI/Branco	Branco BRI/Branco
14	Sarrafo de rodapé	372	90	12	MDF	02	0021	Cru/Cru	Cru/Cru
15	Tampo do gaveteiro	593	400	12	MDF	01	4693	Branco/Cru	Branco/Cru
16	Tampo superior	1197	400	12	MDF	01	4705	Branco/Cru	Branco/Cru
17	Traseiro de gaveta	573	96	12	MDF	03	4699	Branco/Cru	Branco/Cru
18	Rodapé torneado	1197	90	12	MDF	01	0076	Branco BRI/Cru	Carvalho/Cru
19	Rodapé reto	1197	90	12	MDF	01	0077	Branco BRI/Cru	Carvalho/Cru
<b>Modelo Porta</b>									
20	Porta Junior New	1146	300	12	MDF	02	4936	Branco BRI/Branco	Branco BRI/Branco
21	Porta Usinada Uli New	1146	300	12	MDF	02	4638	Branco BRI/Branco	Branco BRI/Branco
22	Porta Usinada Bolinha New	1146	300	12	MDF	02	4937	Branco BRI/Branco	Branco BRI/Branco
23	Porta Usinada Tedy New	1146	300	12	MDF	02	4939	Branco BRI/Branco	Branco BRI/Branco
24	Porta Usinada Luna New	1146	300	12	MDF	02	4940	Branco BRI/Branco	Branco BRI/Branco
<b>Modelo Porta Janela</b>									
25	Acrílico Uli New	220	190	1,5	PETG	04	0102	Cristal	Cristal
26	Acrílico Bolinha New	325	176	1,5	PETG	02	0100	Cristal	Cristal
27	Acrílico Tedy New	656	159	1,5	PETG	02	0103	Cristal	Cristal
28	Acrílico Luna New	482	155	1,5	PETG	02	0117	Cristal	Cristal

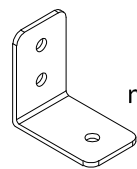
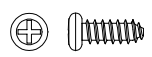

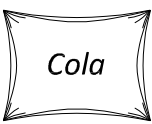
 <p><b>B</b> - Parafuso chato estrutural philips 5x40 s/ ponta (cód. 2232) <b>44un</b></p>	 <p><b>C</b> - Parafuso chato philips 3,5x35 c/ ponta (cód. 2235) <b>6un</b></p>	 <p><b>E</b> - Parafuso flangeado philips 3,5x30 c/ ponta (cód. 2237) <b>10un</b></p>	 <p><b>F</b> - Parafuso flangeado philips 3,5x12 c/ ponta (cód. 2270) <b>54un</b></p>
 <p><b>G</b> - Parafuso chato philips 3,5x10 c/ ponta (cód. 2233) <b>120un</b></p>	 <p><b>H</b> - Cavilha madeira 6x30 mm (cód. 2225) <b>32un</b></p>	 <p><b>I</b> - Cantoneira metálica com furos 13x13 mm (cód. 3105) <b>14un</b></p>	 <p><b>J</b> - Suporte plástico p/ acrílico 16x12x03 mm (cód. 2244) <b>16un</b></p>
 <p><b>K</b> - Fixa fundo metálico 12x12 mm (cód. 2228) <b>36un</b></p>	 <p><b>L</b> - Sapata plástica "U" 12X12 mm (cód. 2292 BR   2293 CAR) <b>12un</b></p>	 <p><b>M</b> - Tampa furo adesivo 15 mm branco (cód. 2341) <b>20un</b></p>	 <p><b>O</b> - Suporte plástico p/ prateleira 15x10 mm (cód. 2245) <b>04un</b></p>
 <p><b>P</b> - Pregos 10x10 (cód. 2241) <b>200un</b></p>	 <p><b>Q</b> - Puxador plástico bolinha 25x35 mm (cód. 65 BR   66 CAR) <b>10un</b></p>	 <p><b>R</b> - Corrediça telescópica 02 est. 350 mm (cód. 1507) <b>03Pares</b></p>	 <p><b>S</b> - Suporte de cabideiro oblongo metal 45 x20 x10mm (cód. 2243) <b>02un</b></p>
 <p><b>T</b> - Pé plástico redondo cantoneira 60 x 70 x 70 mm (cód. 67) <b>08un</b></p>	 <p><b>U</b> - Dobradiça metálica caneco 26 mm (cód. 2227) <b>12un</b></p>	 <p><b>V</b> - Suporte angular plástico 45x20x20 (cód. 2486) <b>04un</b></p>	 <p><b>W</b> - Tubo cabideiro oblongo metálico 585x25x16 (cód. 69) <b>01un</b></p>
 <p><b>X</b> - Tampa furo 05 mm (cód. 2247 BR   2295 CAR) <b>04un</b></p>	 <p><b>Y</b> - Calço metálico 05 mm alt. p/ dobradiça 26 mm (cód. 2257) <b>12un</b></p>	 <p><b>Z</b> - Bucha plástica dupla p/ calço dobradiça 42x13 (cód. 2258) <b>12un</b></p>	 <p><b>A1</b> - Abraçadeira nylon 200 mm (cód. 2223) <b>01un</b></p>
 <p><b>B1</b> - Parafuso pitão 4,2x55 mm (cód. 2240) <b>01un</b></p>	 <p><b>C1</b> - Bucha plástica expansiva 06 mm (cód. 2224) <b>01un</b></p>	 <p><b>D1</b> - Cantoneira metálica 03 furos 30x18 mm (cód. 2291) <b>01un</b></p>	 <p><b>E1</b> - Parafuso panela philips 4x12 s/ ponta (cód. 2259) <b>24un</b></p>
 <p><b>F1</b> - Perfil plástico p/ união de fundos 1735x15x5mm (cód. 70 BR) <b>01un</b></p>	 <p><b>J</b> - Cola sachet 10g (cód. 2454) <b>01un</b></p>		

## 4. FERRAMENTAS NECESSÁRIAS PARA MONTAGEM



**01 Montador**  
(Não Incluso)

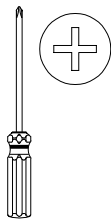

**Chave Philips**  
(Não Incluso)

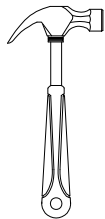

**Martelo**  
(Não Incluso)

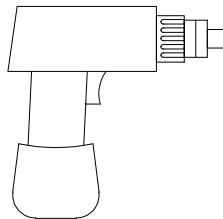

**Parafusadeira**  
(Não Incluso)

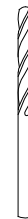



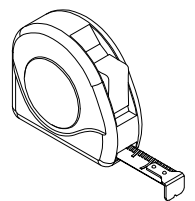

**Broca p/ parede 06 mm**  
(Não Incluso)

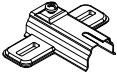
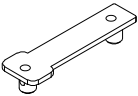
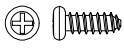
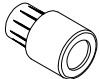

**Trena**  
(Não Incluso)

# 5. MONTAGEM PASSO A PASSO

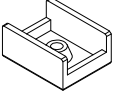
## 1º - PREPARAÇÃO DAS PEÇAS:

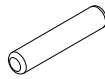
 <b>Y</b> 12 un	 <b>Z</b> 12 un	 <b>E1</b> 24 un	 <b>O</b> 04 un	 <b>R1</b> 06 un	 <b>S</b> 02 un
 <b>L</b> 10 un	 <b>G</b> 32 un	 <b>H</b> 08 un			

**\* FORRE O LOCAL DA MONTAGEM COM O PRÓPRIO PAPELÃO DA EMBALAGEM \***

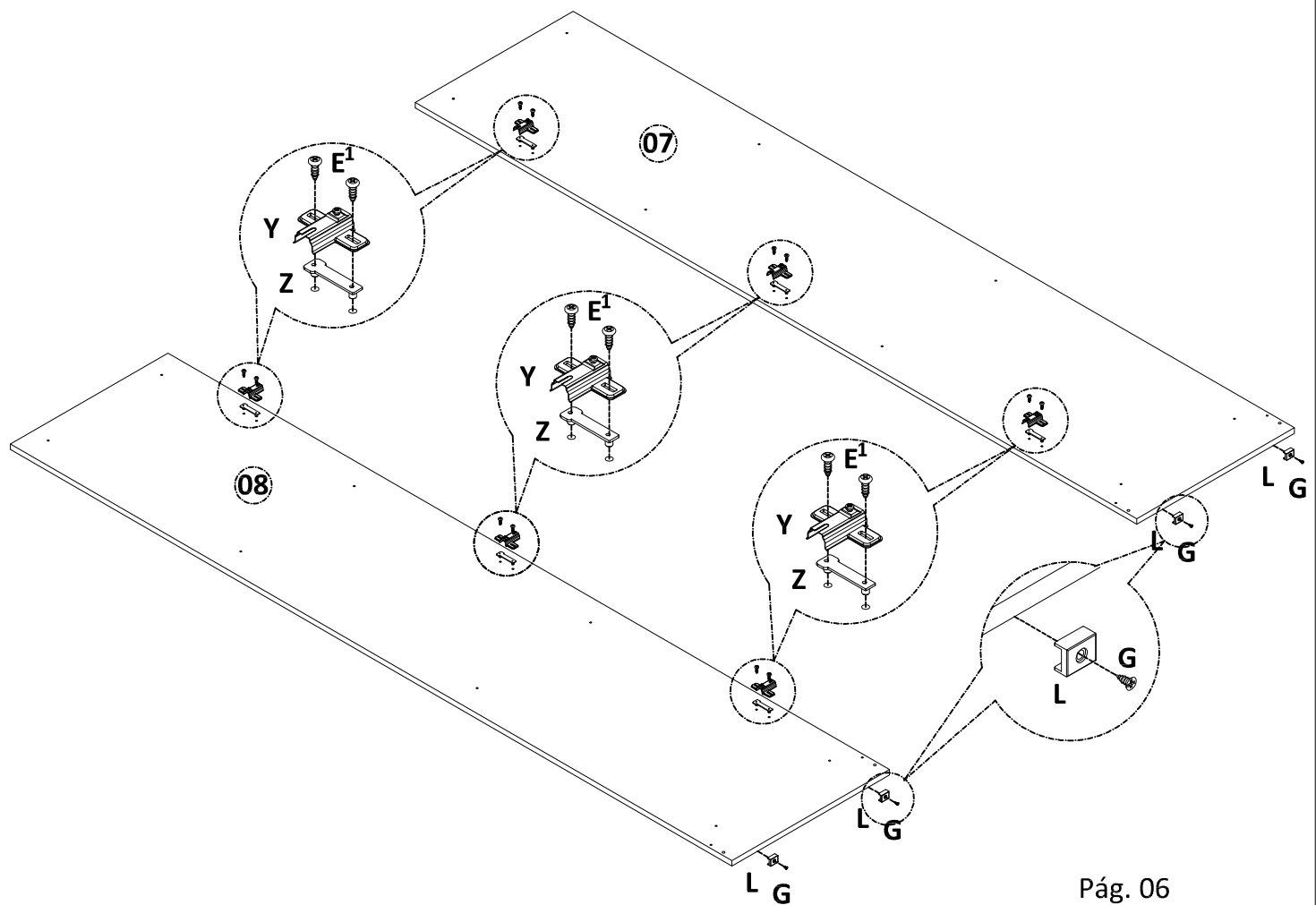
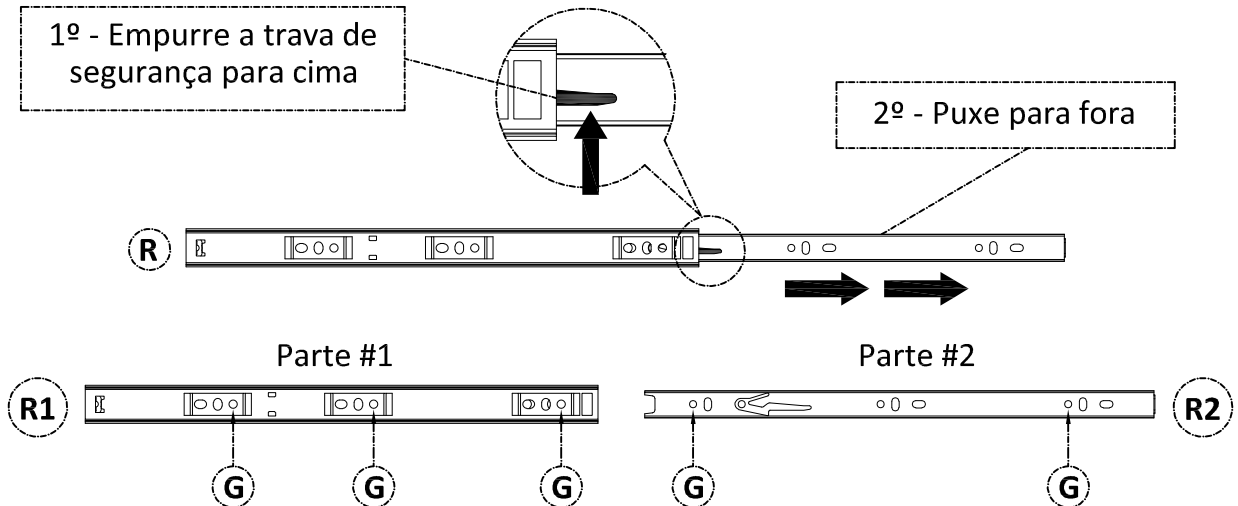

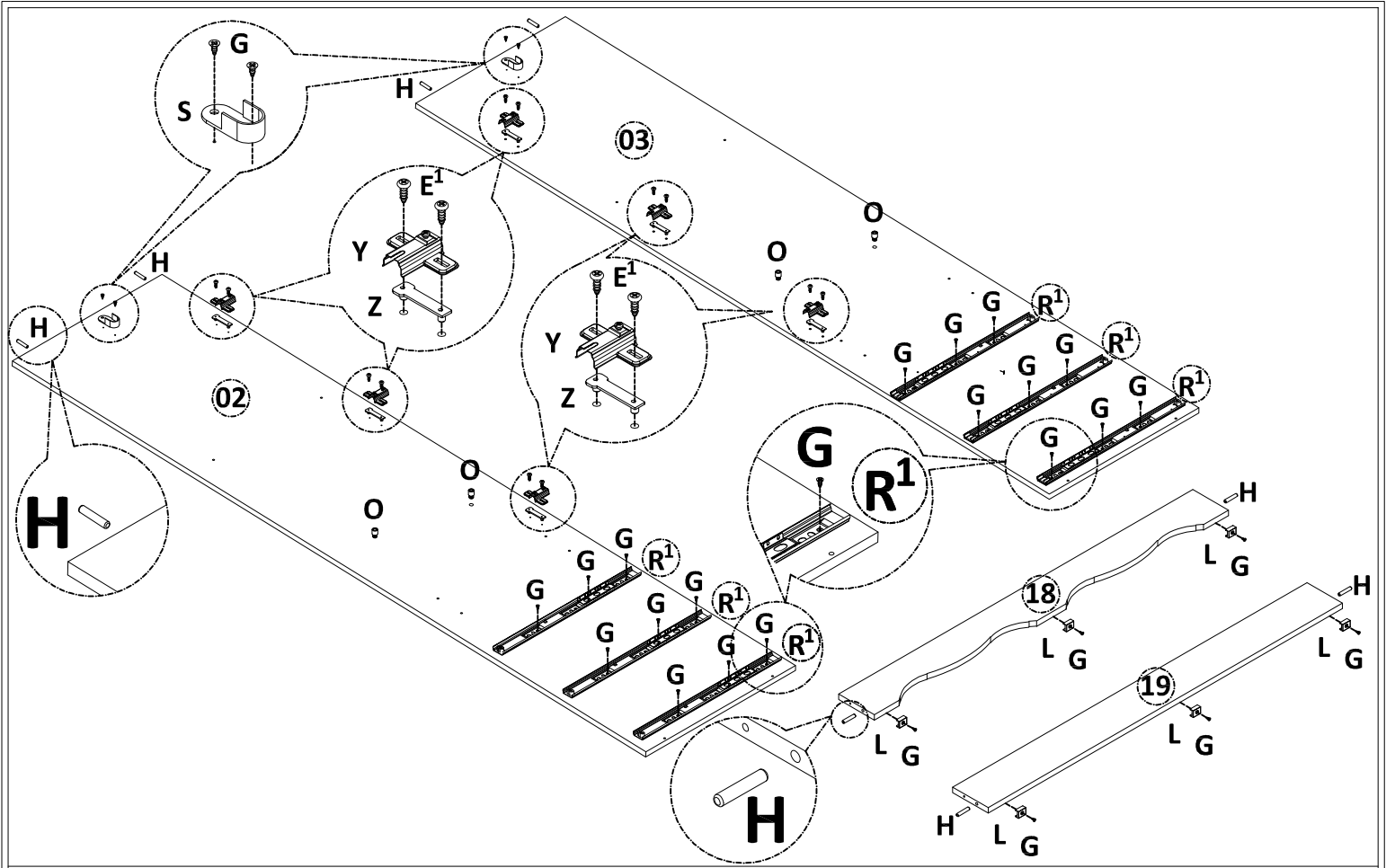





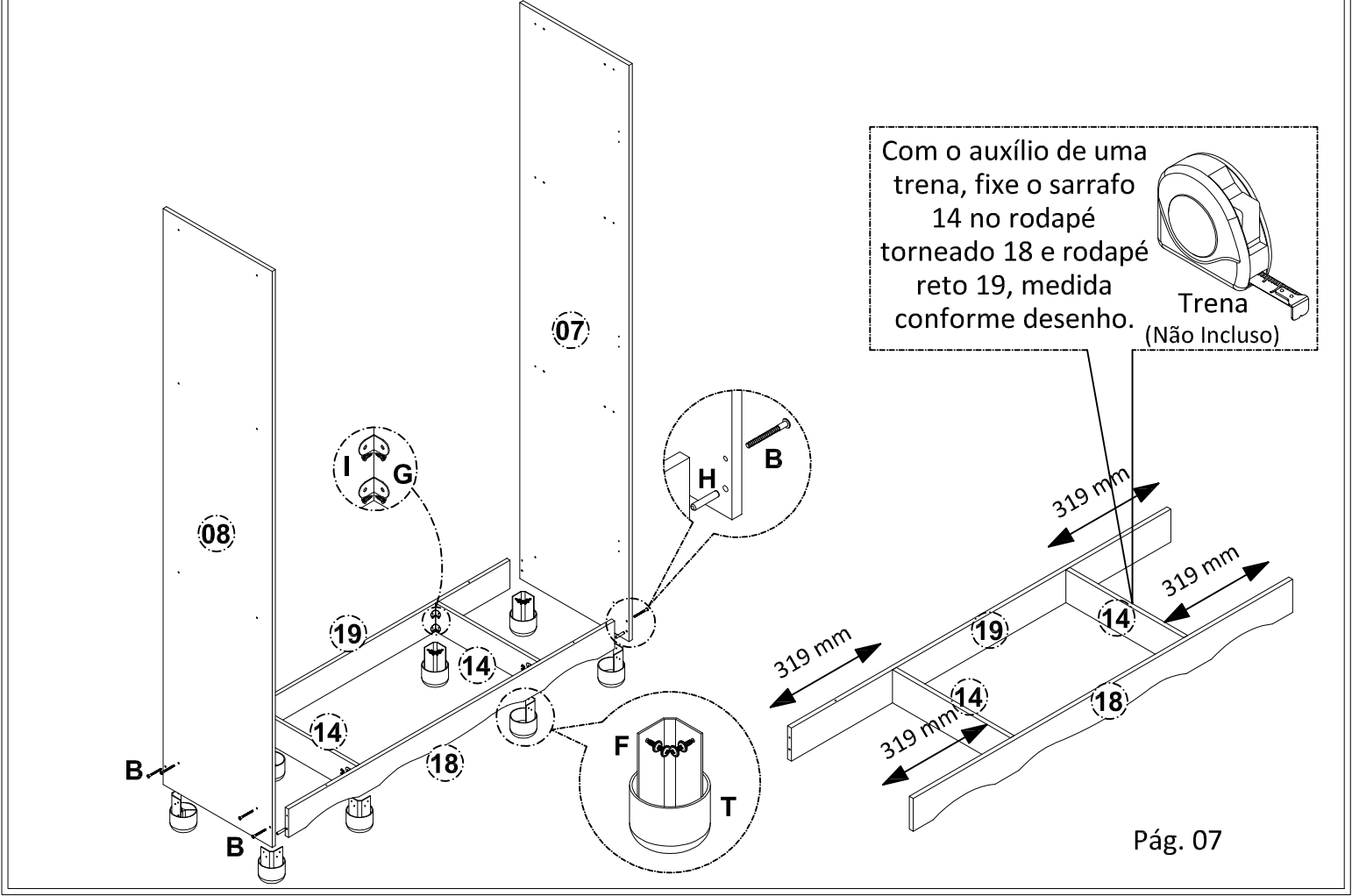

**2º - MONTAGEM DA ESTRUTURA:**

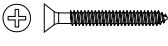
 <b>B</b> - 08 un	 <b>F</b> - 32 un	 <b>G</b> 16 un	 <b>M</b> 08 un	 <b>I</b> 08 un	 <b>T</b> 08 un
---	--	--	--	--	--

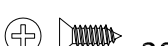
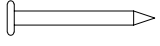
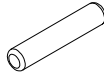

### 3º - MONTAGEM DAS GAVETAS (3X):

 <b>C</b> - 06 un	 <b>E</b> - 06 un	 <b>G</b> 30 un	 <b>P</b> - 50 un	 <b>H</b> 24 un	 <b>I</b> 06 un
 <b>R2</b> 06 un	 <b>Q</b> 6 un				

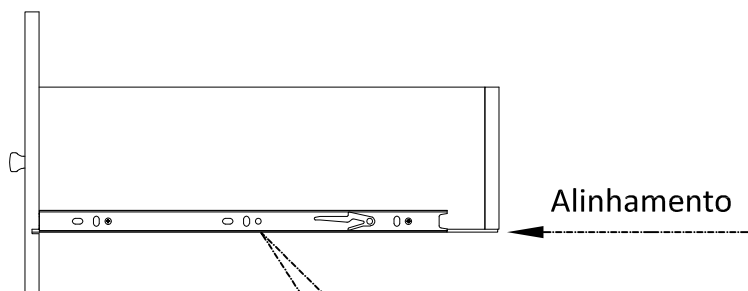
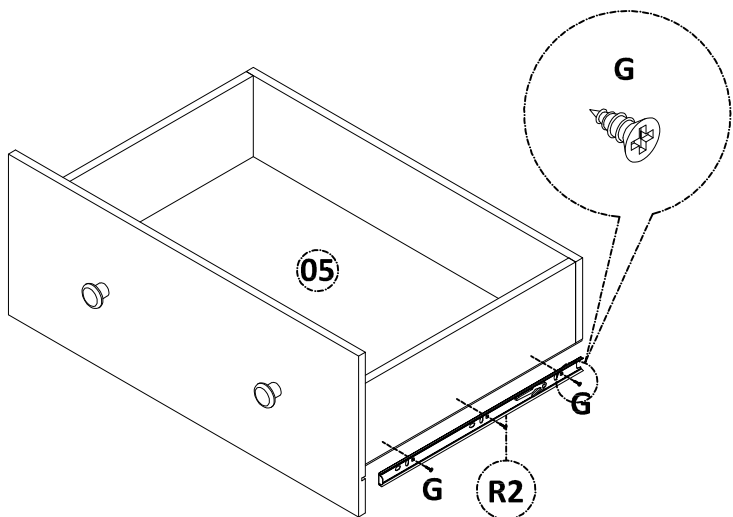
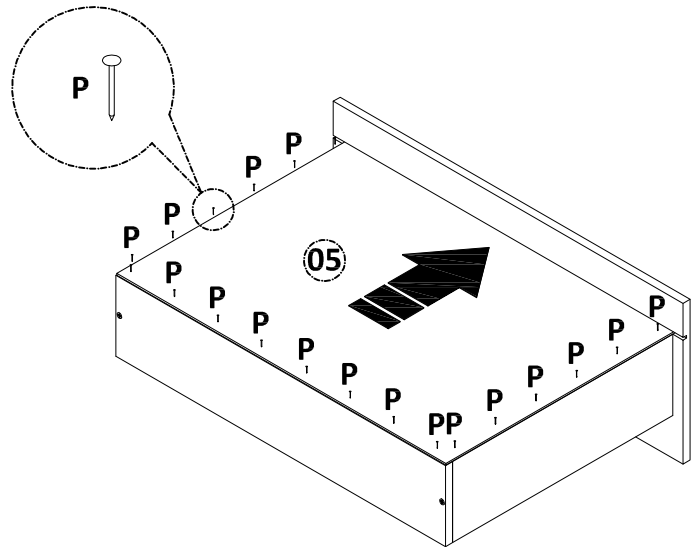
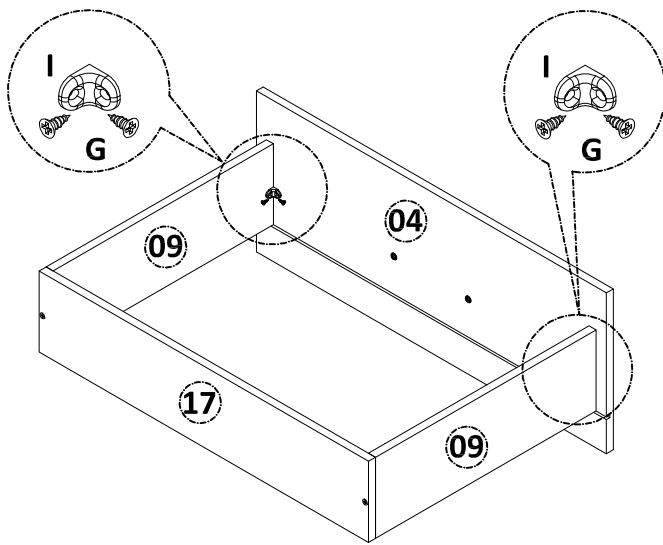
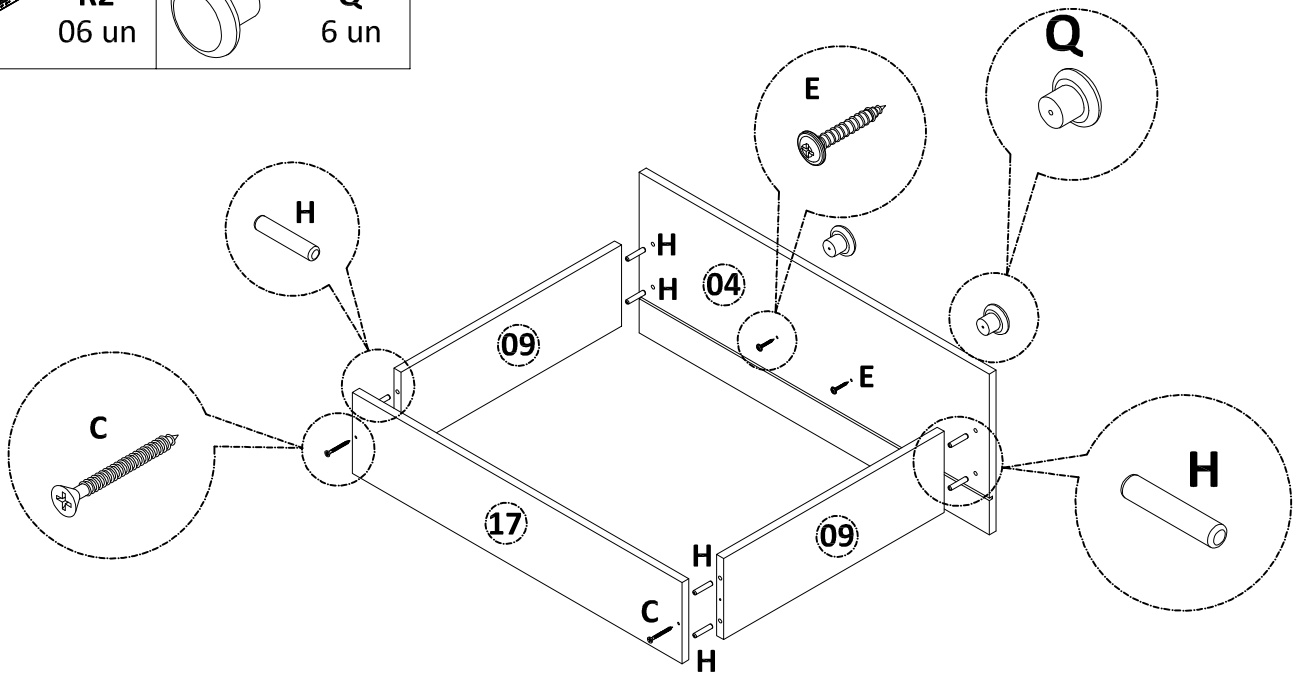

Alinhe a corredeira com a parte inferior das gaveta

# 4º - MONTAGEM DA ESTRUTURA

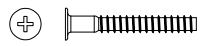

B - 34 un



F - 8 un



M  
12 un

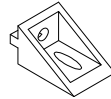

V  
04 un

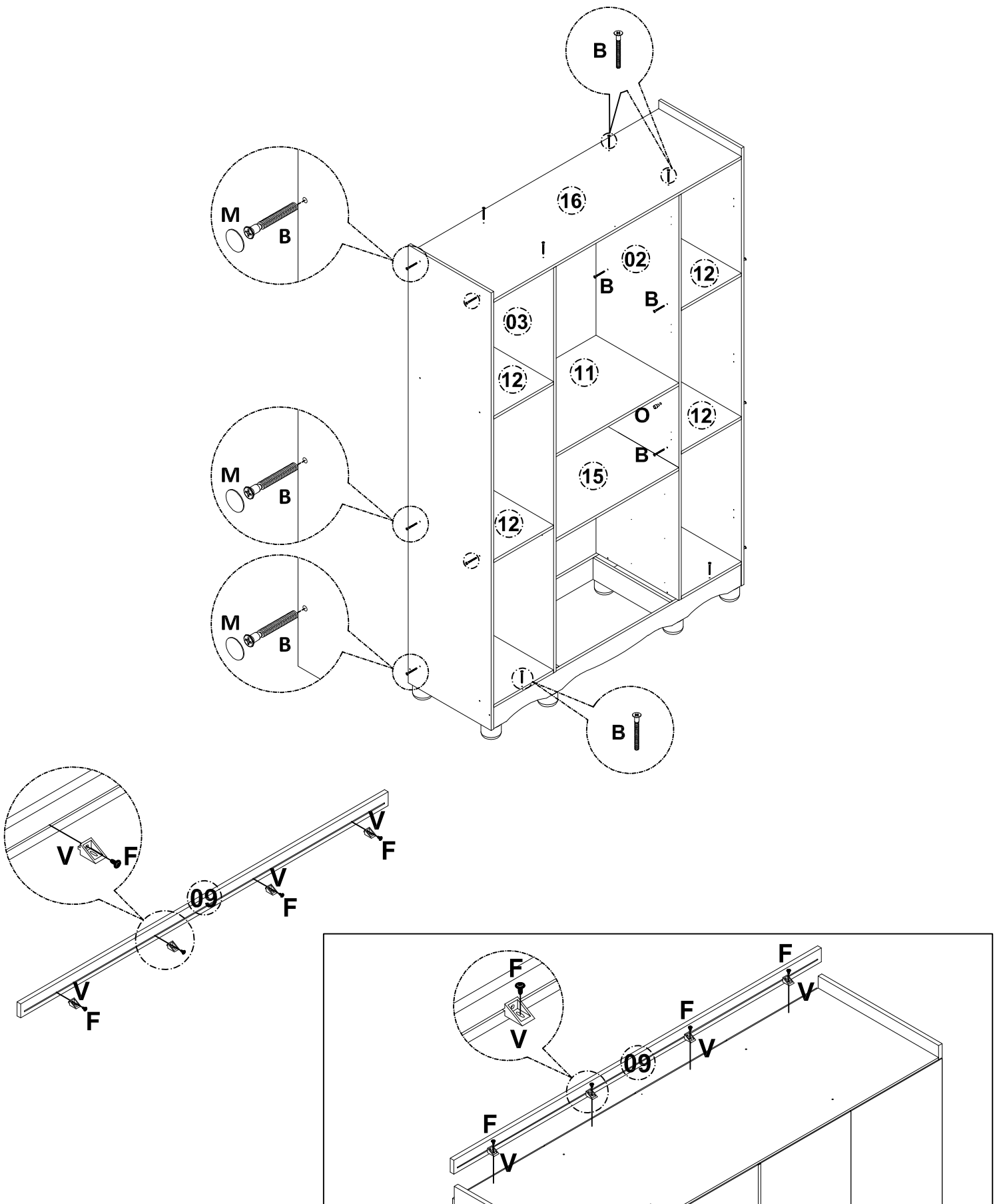

## 5º - MONTAGEM DAS PORTAS (2X):

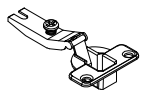

**U**  
12 un

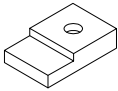

**J**  
12 un

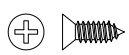

**G**  
36 un

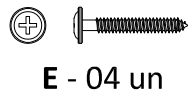

**E - 04 un**



**Q**  
04 un

Tanto Porta pequena usinada  
quanto a porta grande  
será duas peças.

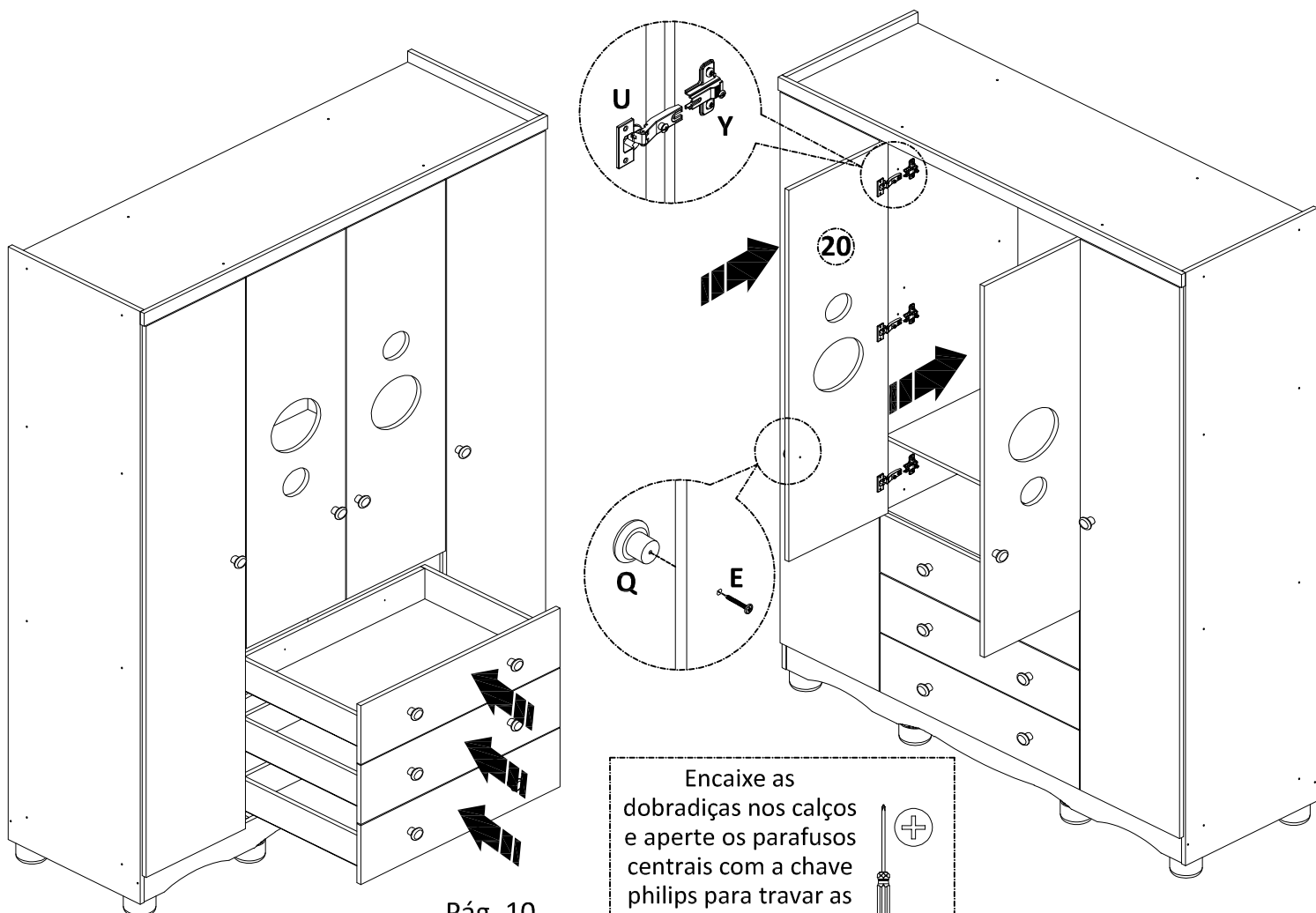
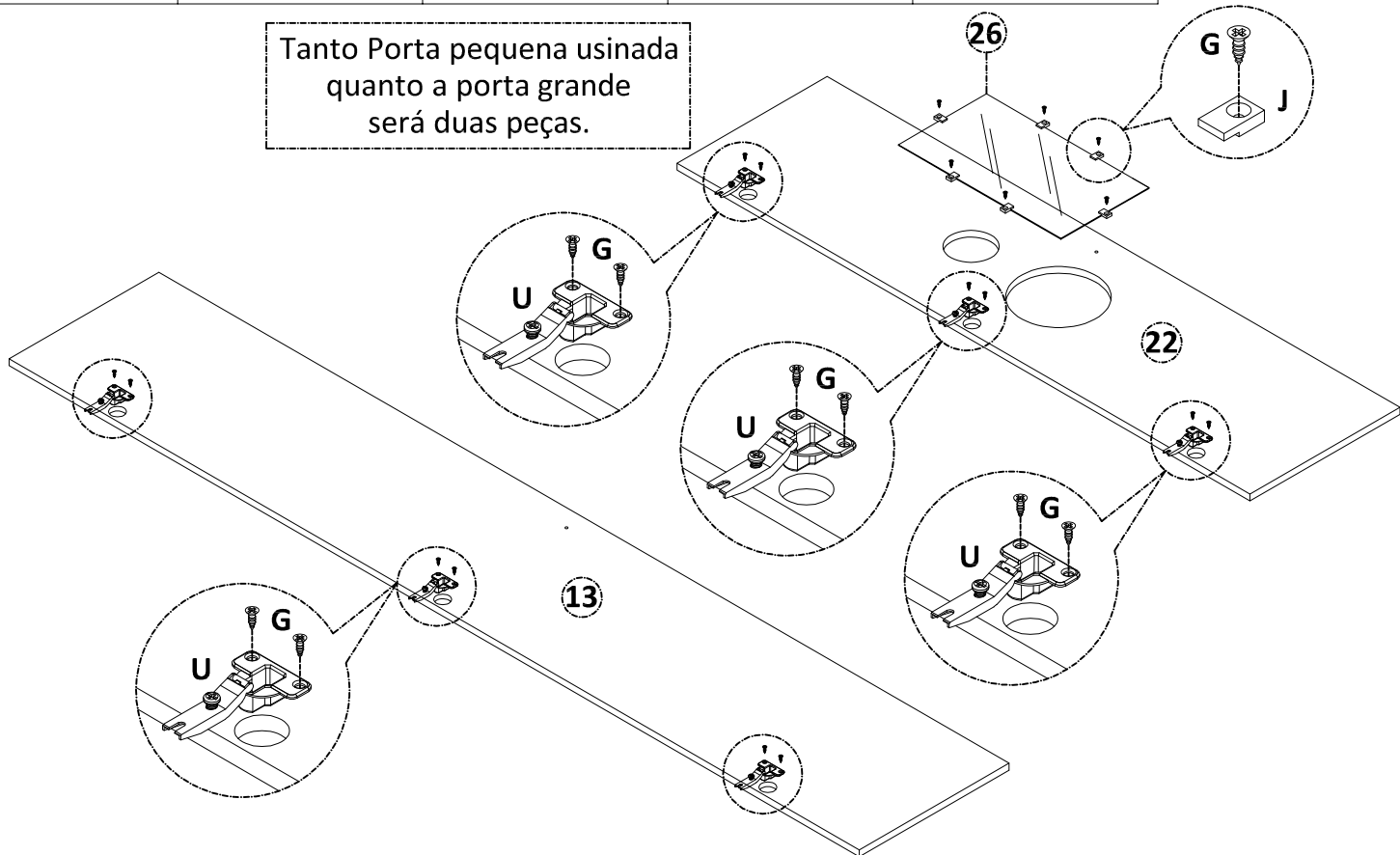

Encaixe as  
dobradiças nos calços  
e aperte os parafusos  
centrais com a chave  
philips para travar as  
duas partes

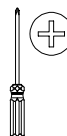

## 6º - FIXAÇÃO DOS FUNDOS TRASEIROS:

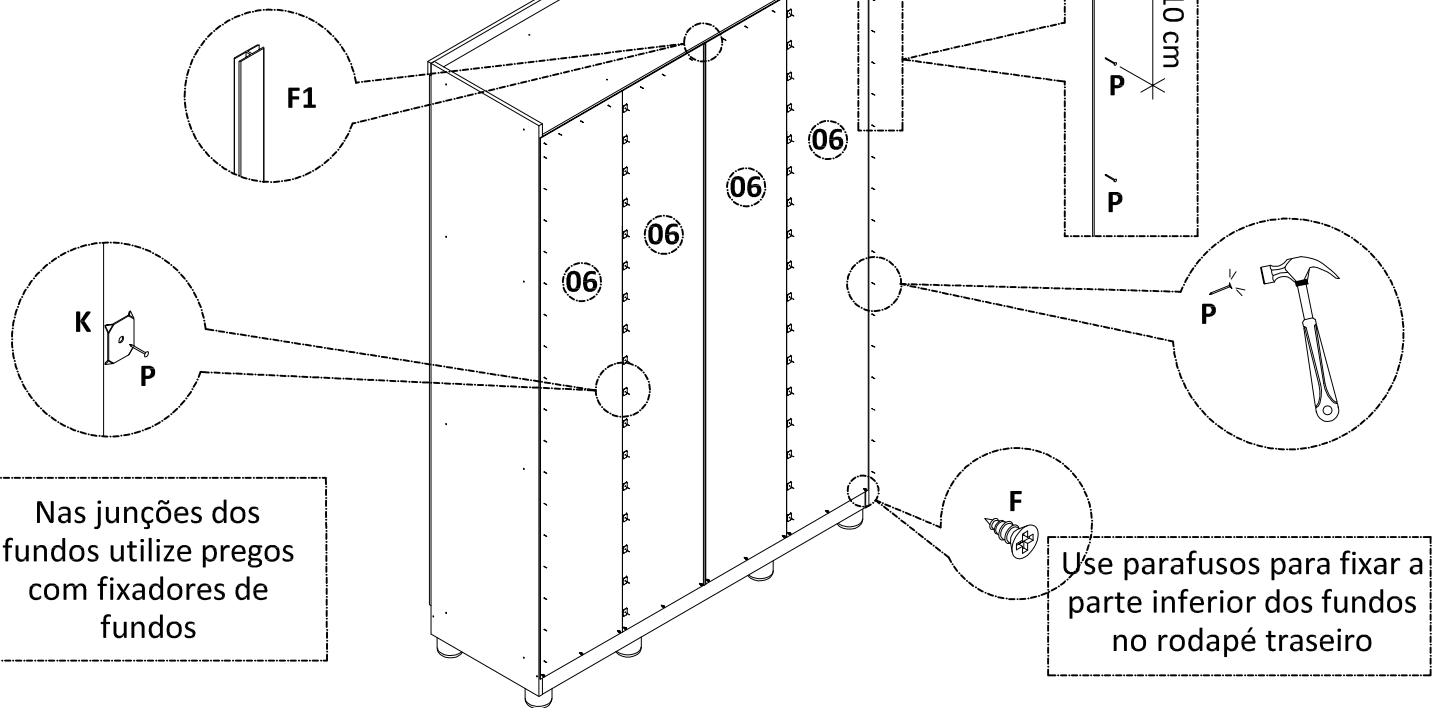
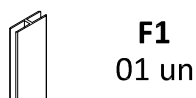
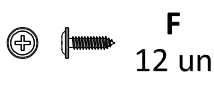
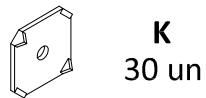
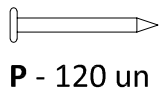

## 7º - MONTAGEM DO SISTEMA ANTITOMBAMENTO:

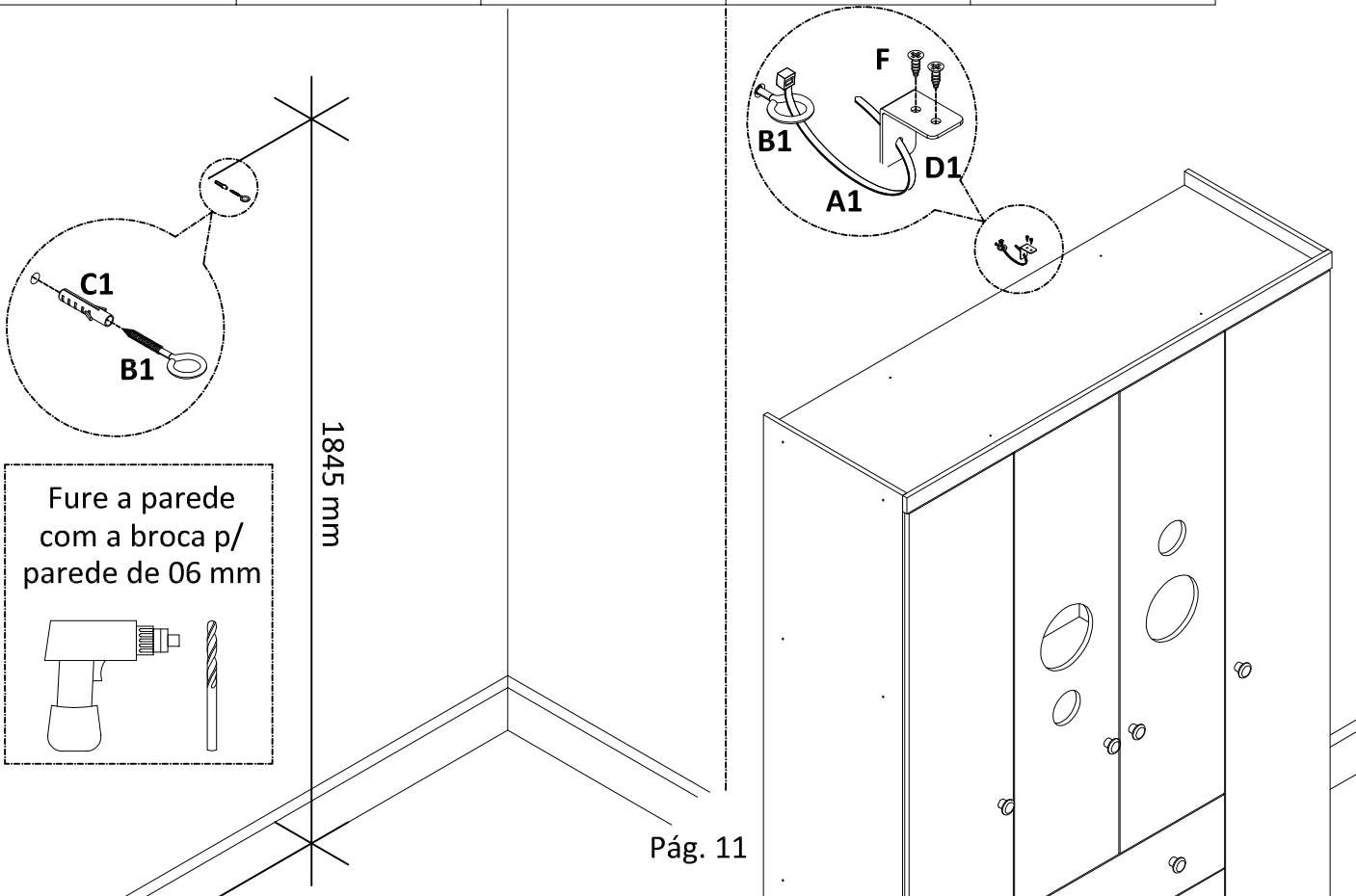
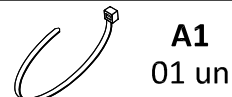
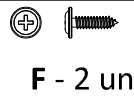
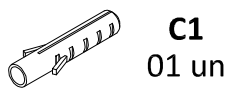

# Agora que você já comprou o seu móvel, ele merece ser montado do jeito certo.

Erros de montagem causam mais de **60%** dos danos em móveis.

## Por que contratar?

Tranquilidade do **início ao fim** da montagem



### PROFISSIONAIS QUALIFICADOS

Especialistas certificados na **MadeiraMadeira Serviços**.



### FERRAMENTAS PROFISSIONAIS

que **protegem** seus móveis.



### AGENDAMENTO EM 24 HORAS

escolha a data e o turno **ideais para** você.



### GARANTIA DE 3 MESES

de cobertura **completa**.

**Mais de 1 MILHÃO DE MONTAGENS**  
★ com avaliação **4.7** ★

#### Mariana S., São Paulo

"Chegaram no horário e montaram tudo rapidamente. Serviço incrível!"



#### Carlos R., Belo Horizonte

"Tentei montar sozinho e foi um desastre. Com a **MadeiraMadeira Serviços** ficou perfeito."



#### Ana P., Rio de Janeiro

"Agendamento ágil e **montagem pontual e perfeita**. Recomendo demais!"



**Agende agora pelo QR Code**



Madeira**Madeira** Serviços · Atendimento em todo o Brasil

Escaneie o QRCode