

DICAS DE LIMPEZA E CONSERVAÇÃO CLEANING AND MAINTENANCE TIPS

Para limpeza, use somente um pano úmido



For cleaning, use only a damp cloth

Para limpeza, utilice únicamente un paño húmedo

Não molhar, expor à água e umidade



Do not get wet, expose to water and moisture

No moje, exponga a agua y la humedad.

Não usar produtos químicos ou abrasivos (sabão, álcool, água sanitária)



Do not use chemicals or abrasives (soap, alcohol, bleach)

No utilice productos químicos ni abrasivos (jabón, alcohol, lejía)

Não expor à maresia



Do not expose to sea air

no exponer al aire del mar

Não expor à luz solar direta



Do not expose to direct sunlight

No exponga a la luz solar directa

Peso máximo sobre cadeiras

100 kg
220 lb



Max weight on chairs

Peso máximo en sillas

Não reclinar



Do not recline

No recuestar

Não pisar/subir



Do not step/climb

No pise/suba

Não sentar/subir



Do not sit down/climb

No sentarse / trepar

Não arrastar/empurrar



Do not drag/push

No arrastrar/empujar

Peso máximo sobre mesas

10 kg
22 lb



Max weight on tables

Peso máximo en mesas

Para conservação, aplicar cera automotiva ou vaselina líquida nas peças metálicas
For high durability, spread automotive wax or vaseline in the metallic parts

Para conservación, aplicar cera para autos o vaselina líquida en piezas metálicas

Caso necessário, reaperte os parafusos
If necessary, refasten screws

Si necesario, vuelva a apretar los tornillos

“PRODUTO DESTINADO A USO RESIDENCIAL E PARA ADULTOS, NÃO DEIXAR CRIANÇAS SOZINHAS PRÓXIMAS AOS PRODUTOS, POIS ELAS PODEM SUBIR, CAIR OU SE MACHUCAR”.
DESIGNED FOR USE OF ADULTS AND AT HOME. DO NOT LET CHILDREN ALONE AND CLOSE TO PRODUCTS, BECAUSE THEY CAN CLIMB, FALL OR HURT THEMSELVES.

Producto destinado a uso residencial y para adultos. No deje a los niños solos cerca del producto, ya que pueden trepar, caer o lesionarse.



TAMPÓS DE VIDRO E MADEIRA (MDP-MDF MELANINA) PODEM DANIFICAR SE FICAREM EM CONTATO DIRETO COM OBJETOS MUITO QUENTES.
GLASS AND WOODEN TOPS (MDP-MDF LP MELANINE) MAY DAMAGE IF IN DIRECT CONTACT WITH HOT OBJECTS.

Los tableros de vidrio y madera (MDP / MDF melanina) pueden dañarse si entran en contacto directo con objetos muy calientes.



EVITAR EXPOSIÇÃO À MARESIA E LOCAIS MUITO ÚMIDOS.
AVOID EXPOSURE TO CORROSIVE SEA AIR.

Evite la exposición al aire del mar y sitios muy húmedos.

ÚLTIMA REVISÃO: NOV-2022

MODELO: 130064 PRODUTO: 4017



Móveis
Muebles
Furniture

Desde 1969 a escolha inteligente!

CIPLAFE COM. IND. MOVEIS LTDA.
AV LUIZ BRAMBATTI, 62 - CEP 15612-480
FERNANDÓPOLIS - SP - BRASIL
TEL: +55 17 3465 6060
CNPJ: 47.841.911/0001-05
IE: 304.006.414.119
www.ciplafe.com.br

PREZADO MONTADOR, GENTILEZA ENTREGAR ESTE CERTIFICADO AO CLIENTE

PARABÉNS! VOCÊ ACABA DE ADQUIRIR UM PRODUTO DE ALTA QUALIDADE!
ENTRETANTO, ALGUNS CUIDADOS SÃO NECESSÁRIOS PARA MAIOR DURABILIDADE E USO CORRETO.
LEIA ATENTAMENTE TODAS AS INFORMAÇÕES E CUIDADOS ANTES DE INICIAR A MONTAGEM E UTILIZAR O PRODUTO. CONFIRA O VÍDEO DE MONTAGEM NA INTERNET

CERTIFICADO DE GARANTIA

**MODELO
130064
PRODUTO
4017**

PRAZO

Todos os produtos fabricados pela Ciplafe possuem 3 meses de garantia contra defeitos de fabricação, conforme (Código de Defesa do Consumidor). Ressaltar-se que, seguindo a Lei 8078/90 (Código de Defesa do Consumidor), esta garantia oferecida ao produto é exclusivamente contra defeitos de fabricação.

COMO SOLICITAR

Para solicitar a análise e conseqüente o atendimento da garantia, é necessário contatar diretamente a loja/varejista onde o produto foi adquirido e apresentar a nota fiscal de venda. A loja/varejista será o responsável por analisar as condições e validade da garantia especificadas neste certificado, assim como efetuar a substituição do produto ou seus componentes danificados.

LIMITAÇÕES

A loja/varejista reserva-se o direito de negar o atendimento da garantia, caso seja constatado danos causados por:

- maus tratos, acidentes ou uso incorreto e inadequado.
- peso superior ao recomendado.
- produtos de limpeza inadequados.
- montagem e instalação incorretas.
- inundações, incêndios, chuvas e outros agentes externos.
- contato freqüente com a água.
- exposição freqüente à luz solar.

utilização em locais beira-mar ou muito úmidos

Também não se estende ao fabricante do produto qualquer ressarcimento de prejuízos, perdas, danos ou lucros cessantes decorrentes da não montagem ou não utilização correta do produto por responsabilidade do cliente.

A CIPLAFE também não é responsável por qualquer GARANTIA ESTENDIDA ou ADICIONAL que o cliente tenha adquirido diretamente de lojistas ou seguradoras e que lhe ofereça qualquer cobertura ou prazo adicional após o prazo informado neste certificado.

A montagem da base CIPLAFE com tampo de outro fabricante ou a montagem do tampo CIPLAFE com base de outro fabricante representa risco à segurança do produto e causará a perda da garantia do produto.
Assembling the CIPLAFE base with a top from a different manufacturer or assembling the CIPLAFE top with a base from a different manufacturer represents a risk to product safety and implies the loss of warranty product.

Em caso de dificuldades de atendimento, contate diretamente a empresa em www.ciplafe.com.br ou no telefone 17 3465 6060 ou whatsapp 17 99108 0912

INSTRUÇÕES DE MONTAGEM / ASSEMBLY INSTRUCTIONS

LEIA ATENTAMENTE TODAS AS INSTRUÇÕES ANTES DE INICIAR A MONTAGEM. A MONTAGEM DEVE SER FEITA EM UMA SUPERFÍCIE LIMPA E PLANA. ACONSELHA-SE UTILIZAR A PRÓPRIA EMBALAGEM PARA FORRAR O CHÃO E NÃO DANIFICAR O PRODUTO. OS PARAFUSOS DEVEM SER REAPERTADOS PERIODICAMENTE. EVITAR BATIDAS E CONTATOS COM OBJETOS CORTANTES.

CADEIRA CIPLAFE DUBAI- COD. 4017 CHAIR CIPLAFE DUBAI - COD. 4017

ASSISTA O VÍDEO DE MONTAGEM EM:
WATCH ASSEMBLING VIDEO ON:
www.ciplafe.com.br/videos

MONTAGEM FÁCIL
EASY ASSEMBLY



Desde 1969 a escolha inteligente!
Desde 1969 la opción inteligente!
Since 1969 the smart choice!

CIPLAFE COM. IND. MOVEIS LTDA.
AV LUIZ BRAMBATTI, 62 - CEP 15612-480
FERNANDÓPOLIS - SP - BRASIL
TEL: +55 17 3465 6060
CNPJ: 47.841.911/0001-05
IE: 304.006.414.119

CIPLAFE
www.ciplafe.com.br

RECURSOS PARA MONTAGEM ASSEMBLING RESOURCES



PASSO 3 / STEP 3

- Em uma base plana, reaperte bem todos os parafusos (ACES A e B). Se a cadeira não estiver totalmente nivelada ao piso, deite-a e movimente suas pernas dianteiras de forma a ficarem alinhadas. Ao final, insira todas as tampas plásticas (ACES-C) nas cabeças dos parafusos (ACES-A). Após estar nivelada, seu produto estará pronto para o uso.

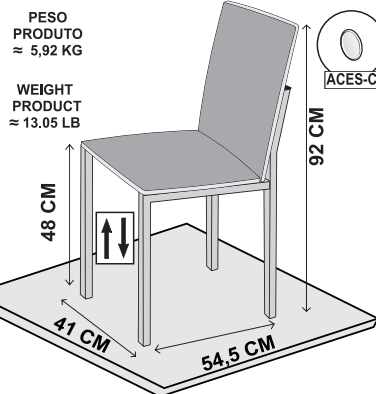

- On a flat base, retighten all screws (ACES A and B). If chair were not totally leveled with floor, Lay chair down and move its front legs in a way to stay aligned. making sure the chair frame is level with the floor.
- In the end, fit all plastic protections (ACES-C) at screws heads (ACES-A).
Once leveled, your product will be ready to use.

OS PARAFUSOS DEVEM SER REAPERTADOS PERIODICAMENTE
SCREWS MUST BE REFASTEN FREQUENTLY

MEDIDAS E CORES PODEM APRESENTAR PEQUENAS VARIAÇÕES
MEASURES AND COLORS MAY HAVE SOME CHANGES

ESCALA APROXIMADA DAS PEÇAS 1:15
PIECES ESTIMATED MEASURES

PEÇAS PARA CADEIRA 4017 / PIECES FOR CHAIR 4017

	1 un	<p>pé direito preto fosco - 4017 Dubai leg right matte black - 4017 Dubai</p>	cod PCAD0075
	1 un	<p>pé esquerdo preto fosco - 4017 Dubai leg left matte black - 4017 Dubai</p>	cod PCAD0076
	1 un	<p>encosto estofado jeans - 4017 Dubai back fabric jeans - 4017 Dubai</p>	cod ACAD0148
		<p>encosto estofado linho preto - 4017 Dubai back fabric black linen - 4017 Dubai</p>	cod ACAD0150
		<p>encosto estofado linho marrom - 4017 Dubai back fabric brown linen - 4017 Dubai</p>	cod ACAD0153
	1 un	<p>assento estofado jeans - 4017 Dubai seat fabric jeans - 4017 Dubai</p>	cod ACAD0147
		<p>assento estofado linho preto - 4017 Dubai seat fabric black linen - 4017 Dubai</p>	cod ACAD0149
		<p>assento estofado linho marrom - 4017 Dubai seat fabric brown linen - 4017 Dubai</p>	cod ACAD0152

ESCALA APROXIMADA DOS ACESSÓRIOS 1:1
ACCESSORIES ESTIMATED MEASURES

PEÇAS PARA CADEIRA 4017 / PIECES FOR CHAIR 4017

	4 un	<p>parafuso cabeça tampinha philips preto 1/4" x 1.1/4" screw cap head philips black 1/4" x 1.1/4"</p>	cod 190017
	4 un	<p>parafuso. cab. pan. phs. 1/4" x 1.1/2" zinc. screw head pan philips 1/4" X 1.1/2" zincated</p>	cod 190011
	4 un	<p>tampa cabeça de parafuso preta top screw head black</p>	cod 240034
	6 un	<p>ponteira 20mm X 20mm interna preto plastic protection 20mm x 20 mm internal black</p>	cod 240073

MODELO: 130064 PRODUTO: 4017

ÚLTIMA REVISÃO
NOV - 2022

PASSO 1 / STEP 1

- Após desembalar todas as partes do produto com cuidado, posicione as pernas (PEÇA-1 e 2) no encosto (PEÇA-3) e encaixe os parafusos menores (ACES-A), sem apertá-los até o final da rosca.

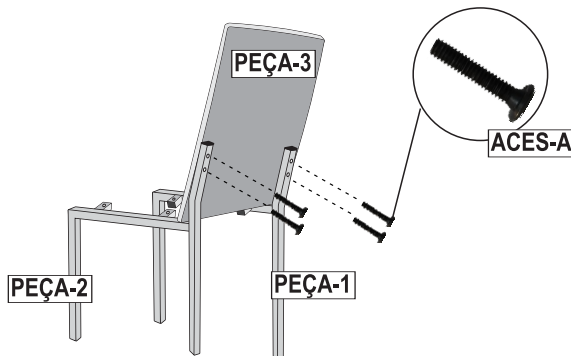

- After carefully unpacking all parts of the product, position the legs (PIECE-1 and 2) on the backrest (PIECE-3) and fit the smaller screws (ACES-A), without tightening them to the end of the thread.

PASSO 2 / STEP 2

- Após pré-montar a armação, encaixe o assento (PEÇA-4) na parte superior dos pés (PEÇA-1 e 2), seguindo a orientação do sentido correto impresso na folha abaixo do assento.
- Encaixe os parafusos maiores (ACES-B), sem apertá-los até o final da rosca.

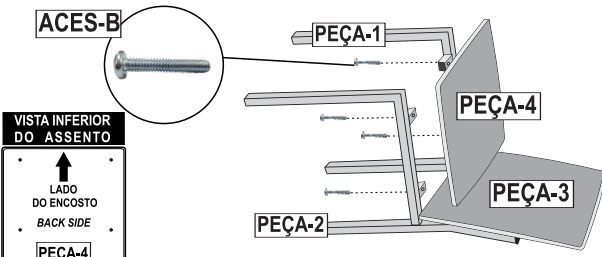

- After pre-assembling the frame, fit the seat (PIECE-4) on top of the feet (PIECE-1 and 2), following the orientation of the direction printed on the sheet below the seat.
- Fit the larger screws (ACES-B), without tightening them to the end of the thread.