

INSTRUÇÕES DE MONTAGEM / ASSEMBLY INSTRUCTIONS

LEIA ATENTAMENTE TODAS AS INSTRUÇÕES ANTES DE INICIAR A MONTAGEM.
A MONTAGEM DEVE SER FEITA EM UMA SUPERFÍCIE LIMPA E PLANA.
ACONSELHA-SE UTILIZAR A PRÓPRIA EMBALAGEM PARA FERRAR O CHÃO
E NÃO DANIFICAR O PRODUTO.
OS PARAFUSOS DEVEM SER REAPERTADOS PERIODICAMENTE.
EVITAR BATIDAS E CONTATOS COM OBJETOS CORTANTES.



Desde 1969 a escolha inteligente!
Desde 1969 la opción inteligente!
Since 1969 the smart choice!

CIPLAFE COM, IND, MOVEIS LTDA,
AV LUIZ BRAMBATTI, 62 - CEP 15612-480
FERNANDÓPOLIS - SP - BRASIL
TEL: +55 17 3465 6060
CNPJ: 47.841.911/0001-05
IE: 304.006.414.119
www.ciplafe.com.br

ASSISTA O VÍDEO DE MONTAGEM EM:
WATCH ASSEMBLING VIDEO ON:
www.ciplafe.com.br/videos



MONTAGEM FÁCIL
EASY ASSEMBLY

BANQUETA KARINA - CÓD: S1010 / STOOL KARINA - COD: S1010



ESCALA APROXIMADA DAS PEÇAS
PIECES ESTIMATED MEASURES **1:40**

PEÇAS PARA 1 BANQUETA S1010 / PIECES FOR 1 STOOL S1010

	1 un	estrutura banqueta S1010 preto fosco frame stool S1010 matte black	cod PDIV0062
		estrutura banqueta S1010 bronze frame stool S1010 bronze	cod PDIV0063
		estrutura banqueta S1010 champanhe frame stool S1010 champagne	cod PDIV0064
	1 un	assento estofado linho bege seat flat beige linen	cod ACAD0080
		assento estofado linho marrom seat flat brown linen	cod ACAD0133

ESCALA APROXIMADA DOS ACESSÓRIOS
ACCESSORIES ESTIMATED MEASURES **1:1**

ACESSÓRIOS PARA 1 BANQUETA S1010 / ACCESSORIES FOR 1 STOOL S1010

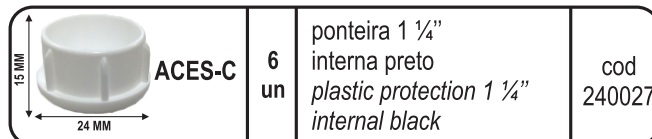
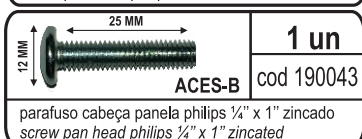
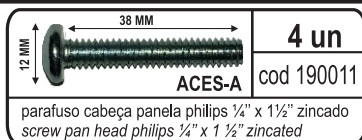

PASSO 1 / STEP 1

- APÓIE O ASSENTO (PEÇA-2) SOBRE UMA MESA COM OS FUROS VOLTADOS PARA CIMA;
- VIRE A BANQUETA (PEÇA-1) E APÓIE ELA SOBRE O ASSENTO (PEÇA-2).
- ENCAIXE O PARAFUSO MENOR (ACESSÓRIO-B) NO FURO DE TRÁS DO ASSENTO.
- ENCAIXE OS PARAFUSOS MAIORES (ACESSÓRIO-A) PRIMEIRO NOS FUROS DO LADO DIREITO E DEPOIS DO LADO ESQUERDO DO ASSENTO.
- EM SEGUIDA, APERTE UM POUCO CADA UM DOS PARAFUSOS.
- **AGORA APERTE BEM TODOS OS PARAFUSOS (ACESSÓRIOS A-B).**

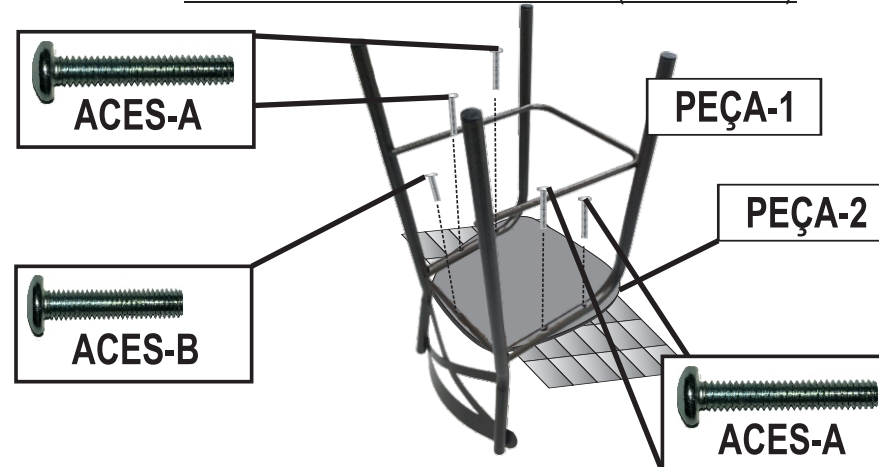

- PUT SEAT (PIECE-2) ON A TABLE WITH HOLES IN UPWARD DIRECTION.
- TURN STOOL BACK (PIECE-1) AND PUT IT ON THE SEAT (PIECE-2).
- INSERT SMALLER SIZE SCREW (ACCESSORY-B) IN REAR HOLE OF SEAT.
- INSERTING BIGGER SCREWS (ACCESSORY-A) IN HOLES OF SEAT.
- AFTER THAT, FASTEN EACH SCREWS JUST HALF THREAD.
- **NOW FASTEN ALL SCREWS STRONGLY (ACCESSORIES A-B).**

BANQUETA KARINA S1010 / STOOL KARINA S1010

PESO APROXIMADO - APÓS REAPERTAR BEM TODOS OS PARAFUSOS, A BANQUETA ESTARÁ PRONTA PARA USO.
1 BANQUETA = 4,6 KG / 10.14 LB

A PINTURA CRAQUEADO PRETO E BRONZE PODEM APRESENTAR VARIAÇÕES DE TONALIDADE
TEXTURED BLACK AND BRONZE PAINTING MAY HAVE SOME CHANGES

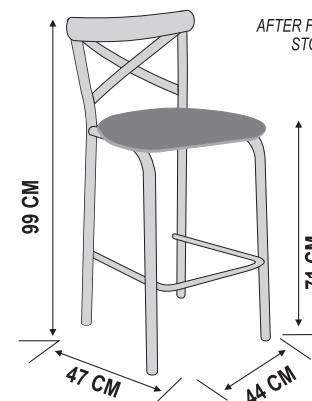

MEDIDAS E CORES PODEM APRESENTAR PEQUENAS VARIAÇÕES
MEASURES AND COLORS MAY HAVE SOME CHANGES

OS PARAFUSOS DEVEM SER REAPERTADOS PERIODICAMENTE
SCREWS MUST BE FASTEN FREQUENTLY

ÚLTIMA REVISÃO: OUT-2023
MODELO: 130078
PRODUTO: BANQUETA
KARINA S1010

INSTRUÇÕES DE MONTAGEM / ASSEMBLY INSTRUCTIONS

LEIA ATENTAMENTE TODAS AS INSTRUÇÕES ANTES DE INICIAR A MONTAGEM.
A MONTAGEM DEVE SER FEITA EM UMA SUPERFÍCIE LIMPA E PLANA.
ACONSELHA-SE UTILIZAR A PRÓPRIA EMBALAGEM PARA FORRAR O CHÃO
E NÃO DANIFICAR O PRODUTO.
EVITAR BATIDAS E CONTATOS COM OBJETOS CORTANTES.

BASE X 1.1/4" P/ TAMPO DE VIDRO 0,65M RED - COD. 176
BASE X 1.1/4" FOR GLASS 0,65M ROUND TOP - COD. 176

ASSISTA O VÍDEO DE MONTAGEM EM:
WATCH ASSEMBLING VIDEO AT:



www.ciplafe.com.br/videos



Desde 1969 a escolha inteligente!

CIPLAFE COM. IND. MÓVEIS LTDA.

CNPJ: 47841911/0001-05

TEL: +55 17 3465 6060

FERNANDÓPOLIS

- SÃO PAULO - BRASIL

WWW.CIPLAFE.COM.BR

f FACEBOOK.COM/CIPLAFE

PEÇAS PARA 1 MESA / PIECES FOR 1 TABLE

RECURSOS PARA MONTAGEM
ASSEMBLING RESOURCES



1 PESSOA
1 PERSON

MONTAGEM NÃO NECESSITA
DE FERRAMENTAS
NO SCREWDRIVER
NECESSARY

ESCALA APROXIMADA DAS PEÇAS
PIECES ESTIMATED MEASURES 1:15

PEÇA-01 	1 un	pé superior preto fosco p/ base 176 matte black upper leg for 176 base	cod PBAS0175
		pé superior bronze p/ base 176 bronze upper leg for 176 base	cod PBAS0152
		pé superior cromado p/ base 176 chromated upper leg for 176 base	cod PBAS0154
PEÇA-02 	1 un	pé inferior preto fosco p/ base 176 matte black bottom leg for 176 base	cod PBAS0176
		pé inferior bronze p/ base 176 bronze bottom leg for 176 base	cod PBAS0153
		pé inferior cromado p/ base 176 chromated bottom leg for 176 base	cod PBAS0155

ACESSÓRIOS PARA 1 MESA / ACCESSORIES FOR 1 TABLE

ACES-A 	4 un	apoio de silicone para vidro silicone support for glass	cod 210015
ACES-B 	8 un	ponteira angular 1.1/4" branca com furo white angular plastic protection 1.1/4" with hole	cod 240019
		ponteira angular 1.1/4" preta com furo black angular plastic protection 1.1/4" with hole	cod 240020

ESCALA APROXIMADA DOS ACESSÓRIOS
ACCESSORIES ESTIMATED MEASURES 1:1

MODELO: 130057
PRODUTO: 176

ÚLTIMA REVISÃO: JUL-2022

PASSO 1 / STEP 1

- Encaixe o pé superior (PEÇA - 1) da estrutura, dentro do pé inferior (PEÇA-2).

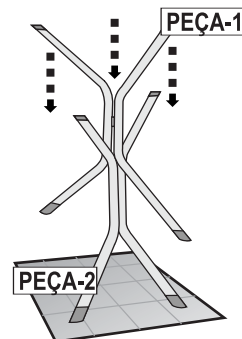

- Fit the upper foot (PIECE - 1) of the inside the lower foot (PIECE - 2).

PASSO 2 / STEP 2

- Verifique se as peças da base estão no mesmo nível.

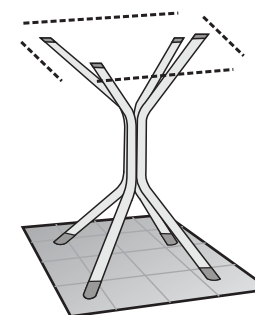

- Check if frame pieces are in the same level.

PASSO 3 / STEP 3

- Agora, posicione o tampo no centro da base.

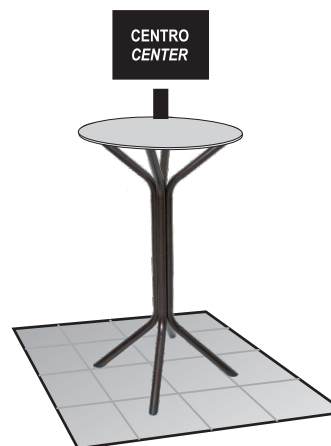

- Now, put the table top in center of the base.

BASE 176

- Agora a mesa está pronta para uso.

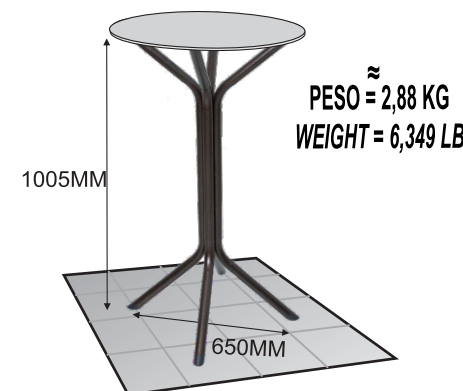

- Now your table is ready to use.

PESO MÁXIMO SUPORTADO SOBRE O TAMPO = 10 KG DISTRIBUÍDOS
MAXIMUM WEIGHT TO USE OVER THE TOP = 10 KG SPREADED

A PINTURA CRAQUEADO PRETO
PODE APRESENTAR VARIAÇÕES DE TONALIDADE
TEXTURED BLACK PAINTING
MAY HAVE SOME CHANGES

MEDIDAS E CORES PODEM APRESENTAR PEQUENAS VARIAÇÕES
MEASURES AND COLORS MAY HAVE SOME CHANGES