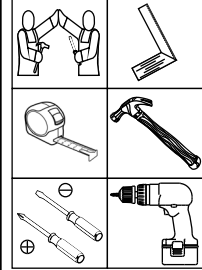
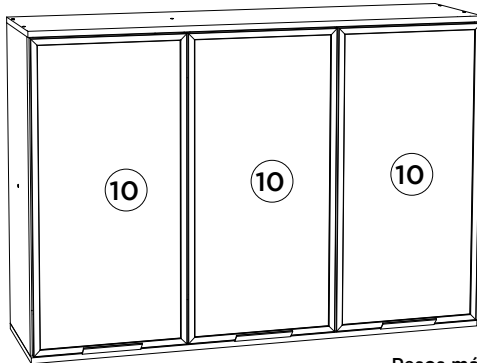
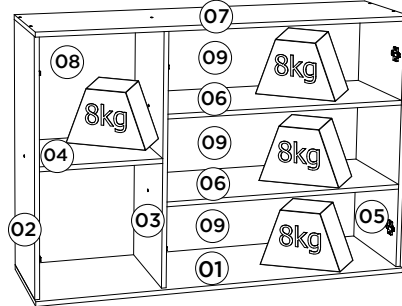
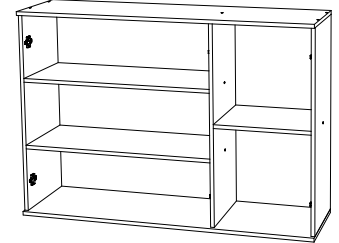

HENNInd. e Com. de Móveis Henn
Mondai - SC - Brasil

☎ +55 49 3674.3500

📷 @moveishenn
www.henn.com.br**INSTRUÇÕES DE MONTAGEM****INSTRUCCIONES DE MONTAJE
ASSEMBLY INSTRUCTIONS****Aéreo 03 Portas de Vidro 1200mm Connect | Aéreo 03 Puertas de cristal 1200mm Connect |
Aerial 03 Glass Doors 1200mm Connect**Referência/Cor
c C80-23 Duna
c C80-42 Fendi
c C80-139 Off WhiteRequisitos para montagem
Requisitos para la montaje
Assembly RequirementsImagens meramente ilustrativas,
não acompanha o produto.
Imágenes ilustrativas, no incluidas
con el producto.
Illustrative images, not included
with the product.Opção 1
Opción 1
Option 1Opção 2
Opción 2
Option 2Pesos máximos recomendados com carga distribuída
Peso máximo recomendado con la carga distribuída
Recommended maximum weight with distributed load.**Lista de Peças | Lista de piezas | List of parts**

Item	Caixa Caja Box	Qtd Ctd Qty	Descrição Descripción Description	Medidas (mm) Dimensions (mm) Size (measurements) (mm)
01	1/1	01	Base Base Base	1200x310x15
02	1/1	01	Lateral Esquerda Lateral Izquierda Right Left	800x295x15
03	1/1	01	Divisão División Division	800x295x15
04	1/1	01	Prateleira Menor Estante Pequeño Smaller Shelf	382x295x15
05	1/1	01	Lateral Direita Lateral Derecha Right Side	800x295x15
06	1/1	02	Prateleira Estante Shelf	772x295x15
07	1/1	01	Tampo Tapa Top	1200x310x15
08	1/1	01	Fundo Lateral Fondo Lateral Lateral Background	824x401x3
09	1/1	03	Fundo Fondo Bottom	791x274x3
10	1/1	03	Porta de Vidro Puerta de vidrio Glass door	794x394x20

Ferragens | Herrajes | Hardware

A 03x Parafuso 5,0x50mm FLA. Tornillo 5,0x50mm FLA. Screw 5.0x50mm FLA.	B 16x Parafuso 3,5x40mm CHT. Tornillo 3,5x40mm CHT. Screw 3.5x40mm CHT.	C 30x Parafuso 3,5x12mm FLA. Tornillo 3,5x12mm FLA. Screw 3.5x12mm FLA.	D 63x Prego 10x10mm Clavo 10x10mm Nail 10x10mm	E 24x Cavilha 8x25mm Cinta 8x25mm Dowel 8x25mm
F 06x Calço metal alto 3mm Calzado metálico alto 3mm 3mm high metal chock	G 06x Dobradiça metal 35mm Colo Baixo Bisagra de metal 35mm Colo Bajo Metal hinge 35mm Colo Low	H 06x Parafuso 3,5x12mm CHT. Tornillo 3,5x12mm CHT. Screw 3.5x12mm CHT.	I 03x Bucha plástica 8mm Bucha de plástico 8mm 8mm plastic bushing	J 03x Suporte de fixação Soporte de fijación Mounting bracket
K 03x Proteção para cantoneira Ángulo de protección Protection angle	L 04x Parafuso União 30mm Tornillo Unión 30mm Union Screw 30mm	M 06x Batente PVC para Porta Parada de PVC para Puerta PVC Door Stop	N 02x Sachê de cola Bolsa de pegamento Glue bag	O 15x Adesivo tapa parafuso 10mm Adhesivo tapón de tornillo 10mm Bolt cover adhesive 10mm
P 21x Fixador de fundos Fijador de fondos Bottom fixer	Q 02x Giz de correção Tiza de corrección Chalk of correction	R 01x Etiqueta resinada Henn Etiqueta resinada Henn Henn resin label		
S 03x Perfil Puxador 2015 - 150mm Perfil de Tirador 2015 - 150mm Profile Handle 2015 - 150mm				

O parafuso (L) deve ser usada
somente quando este módulo for
acoplado a outro módulo componível
Henn.El tornillo (L) se debe utilizar sólo
cuando el módulo está conectado a
otro módulo componible Henn.The screw (L) should be used only
when this module is attached to
another Henn modular module.**RECOMENDAÇÃO**Para fixar o móvel na parede usar o suporte de fixação (J), o parafuso
3,5x14mm FLA (C), a Bucha 8mm (I) e o parafuso 5,0x50mm FLA (A).**RECOMENDACIÓN**Para conectar el móvil a la pared con el soporte (J), tornillo 3,5 x14mm
FLA (C), el casquillo de 8 mm (I) y el 5,0 x50mm tornillo FLA (A).**RECOMMENDATION**To fix the furniture to the wall use the fixing bracket (J), the 3.5x14mm
FLA (C) screw, the 8mm bushing (I) and the 5.0x50mm FLA screw (A).**AVISO**
Para limpeza de seu móvel, use uma flanela seca
ou umedecida, e não utilize produtos químicos que
possam danificar seu produto.**SISTEMA DE MONTAGEM**
O sistema de montagem dos produtos, funciona
de acordo com a ordem crescente dos números
indicados no desenho. Ex: 01, 02, 03, 04... até a
conclusão da montagem.**ASISTENCIA TÉCNICA**
Para solicitação de Assistência Técnica você cons-
midor deverá entrar em contato com o Lojista o qual
você
realizou a compra deste produto e solicitar a assistên-
cia técnica das peças avariadas. A garantia abrange
todas as peças, partes e componentes que eventual-
mente venham apresentar defeito de fabricação no
prazo de 03 (três) meses, contando a partir da entrega
do produto ao consumidor, mediante nota fiscal de
compra. Se houver qualquer alteração na estrutura
do produto ou ocorrer defeito por negligência do
montador/consumidor em relação a instrução de
montagem e manuseio, não será fornecido assistên-
cia técnica gratuita.**ADVERTENCIA**
Para limpieza de su móvil, use una flanela seca
o húmeda, y no utilice productos químicos que
puedan dañar su producto.**SISTEMA DE MONTAJE**
El sistema de montaje de los productos funciona
de acuerdo con el orden creciente de los números
indicados en el dibujo. Ej.: 01, 02, 03, 04... hasta la
conclusión del montaje.**ASISTENCIA TÉCNICA**
Para solicitar Asistencia Técnica, el consumidor debe
comunicarse con el Comercio que usted realizó la
compra de este producto y solicita asistencia técnica
para las partes dañadas. La garantía cubre todas las
partes, piezas y componentes que eventualmente
puedan presentar defecto de fabricación en el plazo
de 03 (tres) meses, contados a partir de la entrega
del producto al consumidor, mediante factura de
compra. Si se produce algún cambio en la estructura
del producto o se produce un defecto por negligencia
del montador/consumidor en relación con las instruc-
ciones de montaje y manipulación, no se prestará
asistencia técnica gratuita.**NOTICE**
To clean your furniture, use a dry or wet cloth, and
do not use chemicals that may damage your product.**ASSEMBLY SYSTEM**
The products' assembly system works according to
the increasing order of the indicated numbers. For
example: 01, 02, 03, 04 ... to the end of the assem-
bly.**TECHNICAL ASSISTANCE**
To request Technical Assistance, the consumer
must contact the retailer from whom you purchased
this product and request technical assistance for the
damaged parts. The warranty covers all parts,
parts and components that may eventually present
a manufacturing defect within a period of 03
(three) months, counting from the delivery of the
product to the consumer, by means of a purchase
invoice. If there is any change in the structure of the
product or defect occurs due to negligence of the
assembler/consumer in relation to the assembly and
handling instruction, free technical assistance will
not be provided.

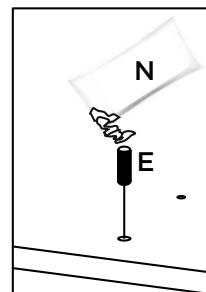
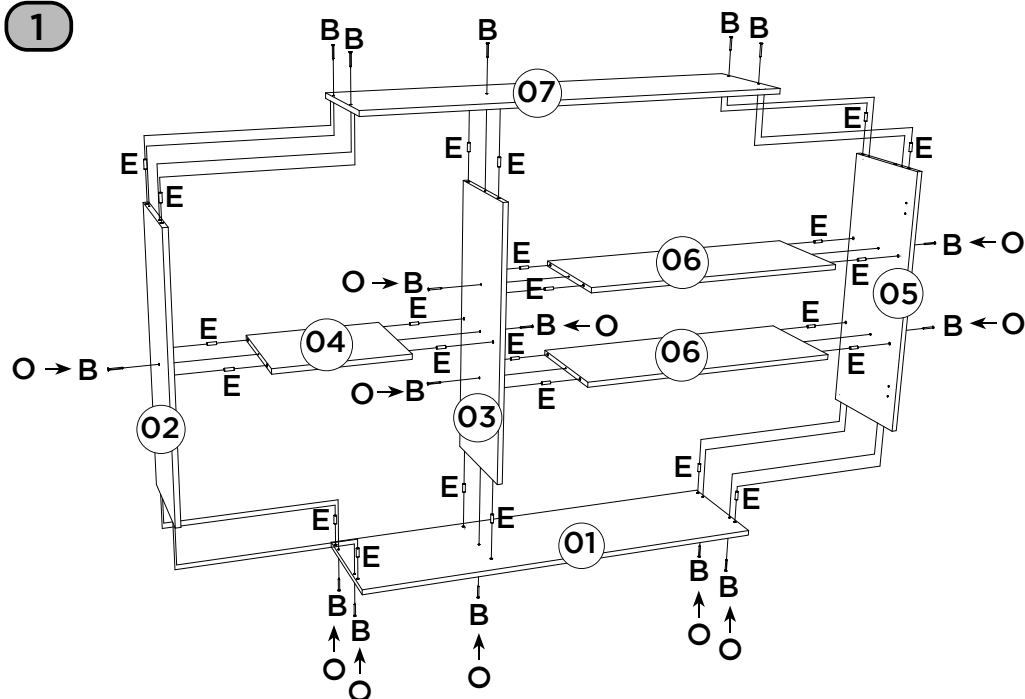

Utilizar o sachê de cola (N) em todas as cavilhas (E) do produto.

Con el pegamento sobre (N) en todos los pernos (E) producto.

Use the glue sachet (N) on all the pegs (E) of the product.

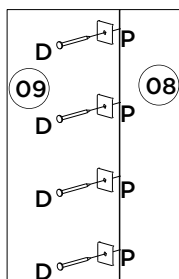
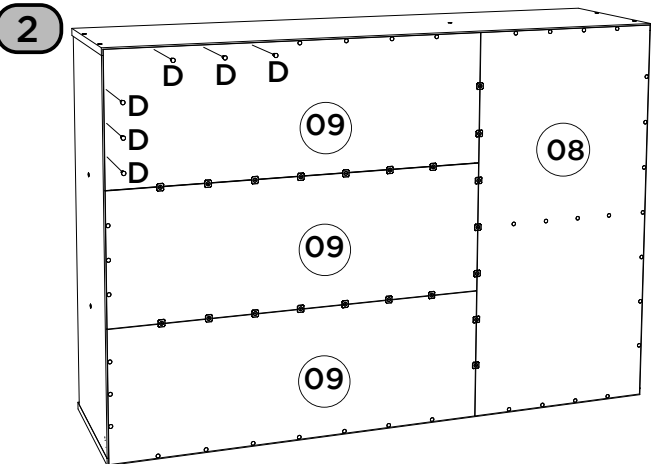

Para saber mais sobre como fixar o móvel de maneira correta, acesse:

Para obtener más información sobre cómo arreglar los muebles correctamente, visite:

To learn more about how to fix the furniture correctly, visit:



<http://bit.ly/guia-de-fixacao-henn>

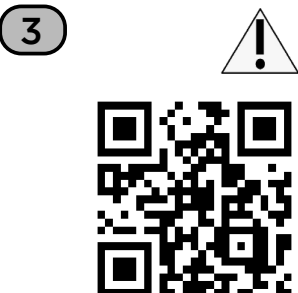
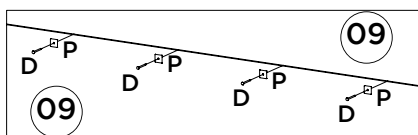

Imprescindível a fixação do produto na parede.

Es imprescindible la fijación del producto en la pared.

Indispensable to fix the product on the wall.

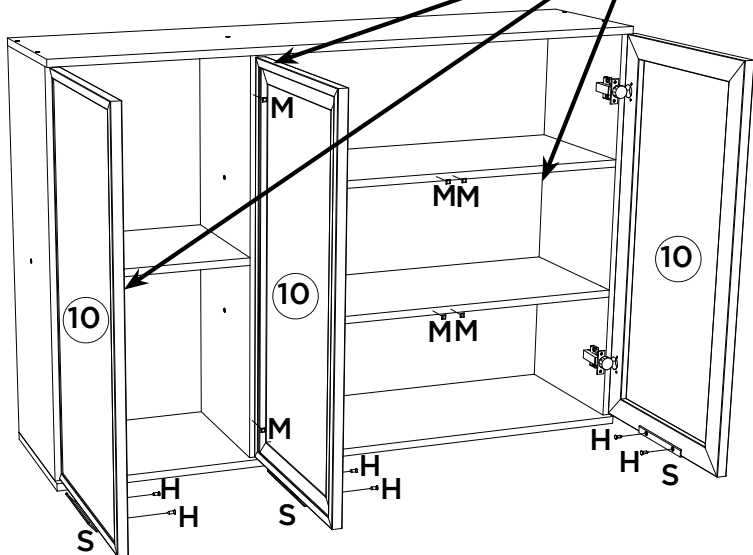
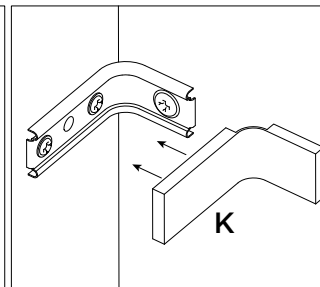
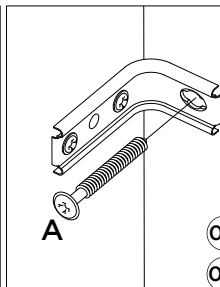
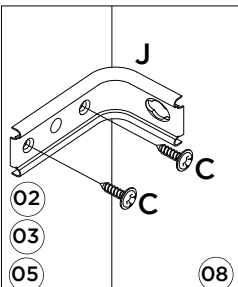

Video: Instalar e regular Dobradiças

Video: Instale y ajuste las bisagras

Video: Install and adjust hinges

