

# MANUAL DE MONTAGEM - ARMÁRIO 04 PT

# Peroba

## Móveis Infantis

INDÚSTRIA DE MÓVEIS PEROBA LTDA  
CNPJ: 06.368.547/0001-20  
Rua Argeu Ribeiro Moraes, 1890  
Bairro Canivete Cep: 29909-070  
Linhares - ES  
Tel: (27) 3264-7900  
Fax: (27) 3264-7904  
www.moveisperoba.com.br

Elô New 04 Pts  
Cód: 4460

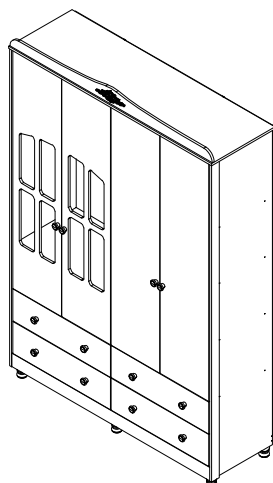

Elô New 04 Pts Lisas  
Cód: 4461

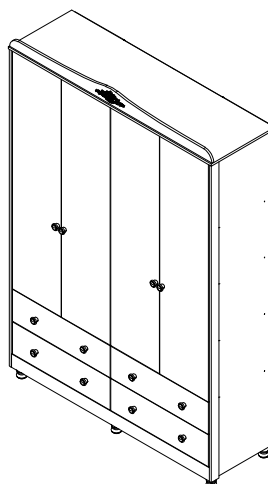

Noah New  
Cód: 4459

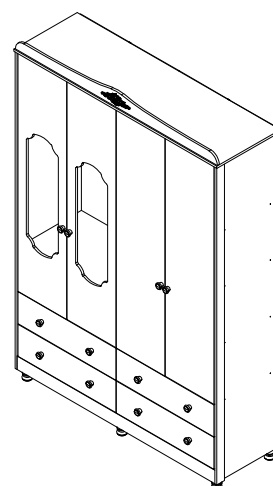

### TERMO DE GARANTIA

A Indústria de Móveis Peroba Ltda garante a qualidade de seus produtos quanto à defeitos e vícios de fabricação, conforme a Lei 8.078/90 (CÓDIGO DE DEFESA DO CONSUMIDOR), nos limites aqui estabelecidos:

- 1º - **03 (três) meses de garantia** para toda a sua linha de produtos, contados à partir da emissão da Nota Fiscal de Compra ao consumidor, em qualquer loja de revenda autorizada.
- 2º - Entende-se por garantia o reparo gratuito do item comprado, que apresente defeito ou vício de fabricação, de acordo com parecer técnico da Indústria de Móveis Peroba Ltda. Tal garantia somente terá validade mediante apresentação da Nota Fiscal de Compra.
- 3º - Para o exercício da presente garantia, o comprador/consumidor deverá solicitá-la à loja onde adquiriu o produto, para que a mesma solicite o reparo junto à fábrica.
- 4º - Caso seja necessário reparo do produto adquirido, o prazo para devolução do produto, peça ou acessório consertado é de **até 30 dias**, contados à partir do recebimento do pedido em nossa fábrica.
- 5º - Todos os produtos devem ser conferidos no momento da entrega.

**6º - Não estão cobertos por esta garantia (ônus do consumidor):**

**a) DANOS DECORRENTES DE MONTAGEM/INSTALAÇÃO INADEQUADA, REALIZADA POR PESSOA NÃO TREINADA E AUTORIZADA PELA LOJA REVENDEDORA OU PELA INDÚSTRIA DE MÓVEIS PEROBA LTDA.**

b) Danos causados por acidentes, tais como quedas, batidas, desabamentos, incêndios, entre outros, após a instalação do produto.

c) Danos provocados por exposição à umidade, luz solar direta, salinidade, ataque de pragas biológicas decorrentes do ambiente de armazenamento/montagem, após a instalação do produto.

d) Danos decorrentes de limpeza e manutenção inadequados.

e) Danos causados pela colocação de objetos que sejam apoiados, encostados, fixados ou se utilize do produto como base para sustentação.

f) Danos decorrentes do uso inadequado do produto, assim como não cumprimento das normas especificadas neste manual.

g) Serviços de modificação de local após a instalação do produto, modificação de cor, alteração de medidas e estrutura, modificações de modelo

h) Ajuste interno ou conserto por pessoa não autorizada pela Indústria de Móveis Peroba Ltda ou por um de seus revendedores autorizados.

i) Roubo ou furto.

### PREENCHA OS DADOS A SEGUIR:

Data da compra: \_\_\_\_/\_\_\_\_/\_\_\_\_ Número da Nota Fiscal: \_\_\_\_\_ Número do lote: \_\_\_\_\_

**No caso de assistência técnica, entrar em contato com a loja onde adquiriu o produto.**

**Guarde sempre a Nota fiscal e este manual, pois são partes fundamentais para o atendimento da garantia.**

# IDENTIFICAÇÃO DAS PEÇAS E ACESSÓRIOS

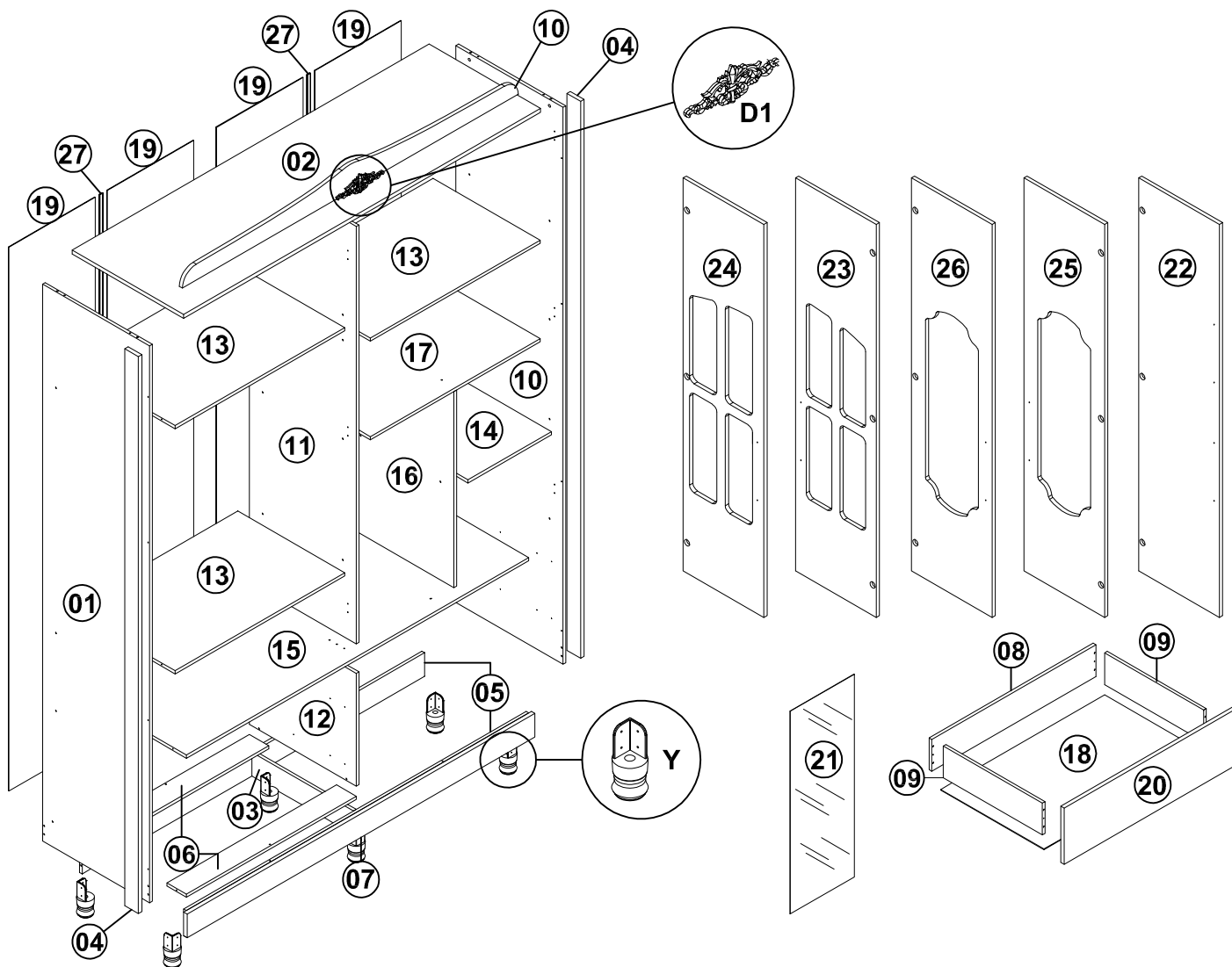

ITEM	DESCRIÇÃO	MEDIDAS	QTD	CÓDIGO
01	Lateral esquerda	2120x470x12	01	4328
02	Tampo superior	1568x490x15	01	4330
03	Sarrafo rodapé	446x90x12	01	4331
04	Moldura lateral	2120x60x15	02	4332
05	Rodapé	1504x90x12	02	4333
06	Sarrafo divisão	746x96x12	02	4334
07	Moldura inferior	1528x90x15	01	4335
08	Traseiro gaveta	721x121x12	04	4336
09	Lateral gaveta	435x121x12	08	4337
10	Lateral direita	2120x470x12	01	4329
11	Divisão grande	1589x470x12	01	4338
12	Divisão pequena infer.	471x429x12	01	4339
13	Prateleira grande fixa	748x470x12	03	4340
14	Prateleira pequena fixa	470x367x12	01	4341
15	Tampo gaveta	1504x470x12	01	4342
16	Divisão pequena super.	746x470x12	01	4343
17	Prateleira grande vaza.	746x470x12	01	4348
18	Fundo gaveta	720x453x2,5	04	4348
19	Fundo traseiro	2070x380x2,5	04	4347
20	Frente gaveta	755x214x15	04	4327
27	Perfil I 2070 mm	2070x20x6	02	549
28	Moldura chapeu	1562x180x15	01	4678

Elô New 04 Pts Cód: 4460				
21	Acrílico peça	820x299x2	02	530
22	Porta lisa	1590x376x15	02	4328
23	Porta janela esquerda	1590x376x15	01	4406
24	Porta janela direita	2120x60x15	01	4407











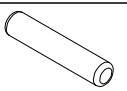



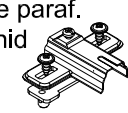







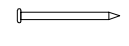



Elô New 04 Pts Lisas Cód: 4461				
22	Porta lisa	1590x376x15	04	4328

Noah New Cód: 4459				
21	Acrílico peça	820x299x2	02	530
22	Porta lisa	1590x376x15	02	4328
25	Porta nut esquerda	1590x376x15	01	4408
26	Porta nut direita	2120x60x15	01	4409

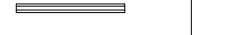
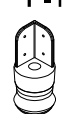
**NECESSÁRIO PARA MONTAGEM:**

Parafusadeira 01 Montador Chave Philips Martelo Trena

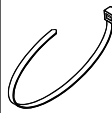
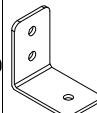
# IDENTIFICAÇÃO DAS PEÇAS E ACESSÓRIOS

 <b>A</b> - Ch Est 5x40 s/p 43 unid	 <b>B</b> - Cavilha 6x30 42 unid	 <b>C</b> - Cavilha 6x50 02 unid	 <b>D</b> - Cantoneira 2 furos zamac 20 unid	 <b>E</b> - Dobradiça 26 mm 12 unid	 <b>F</b> - Calço 5mm c/ bucha e paraf. 12 unid
 <b>G</b> - Fixa fundo 20 unid	 <b>H</b> - Minifix haste 08 unid	 <b>I</b> - Minifix tambor 08 unid	 <b>J</b> - Ch Ph 3,5x10 c/p 95 unid	 <b>K</b> - Ch Ph 3,5x12 c/p 24 unid	 <b>L</b> - Ch Ph 3,5x25 c/p 12 unid
 <b>M</b> - Ch Ph 3,5x35 c/p 08 unid	 <b>N</b> - Flang. Ph. M4 4x22 c/ porca - 06 unid	 <b>O</b> - Prego 10x10 160 unid	 <b>P</b> - Suporte cabiceiro 04 unid	 <b>Q</b> - Tampa parafuso 15 mm - 24 unid	 <b>R</b> - Flang. Ph. 3,5x12 c/p - 24 unid
 <b>S</b> - Paraf. Flang Ph 3,5x30 c/p 12 unid	 <b>T</b> - Puxador 12 unid	 <b>U</b> - Corrediça telescópica 300 mm 04 pares	 <b>V</b> - Cabideiro 737 mm 01 unid	 <b>W</b> - Cabideiro 360 mm 01 unid	 <b>Y</b> - Pé quadrado 06 unid
 <b>X</b> - Suporte p/ acrílico 20 unid	 <b>Z</b> - Pitão 4,2 x 53 mm 01 unid	 <b>A1</b> - Bucha plástica expansiva 01 unid	 <b>B1</b> - Abraçadeira nylon 3,6 x 200 mm - 01 unid	 <b>C1</b> - Cantoneira montagem F=03 01 unid	 <b>D1</b> - Aplique provençal grande - 01 unid

## MONTAGEM PASSO A PASSO

1º - Forre o local da montagem com o próprio papelão da embalagem.

2º - Identifique as peças e acessórios.

3º - Fixe o rodapé traseiro nas laterais utilizando "B" cavilhas 6x30 e "A" parafusos Ch Est 5x40 s/p

4º - Fixe a moldura inferior no rodapé frente com "L" parafusos Ch Est 3,5x25 c/p.

5º - Fixe o sarrafo rodapé nos rodapés com "D" cantoneiras 2 furos zamac e "K" parafusos Ch Ph 3,5x12 c/p.

6º - Fixe os sarrafos divisão na lateral esquerda utilizando "B" cavilhas 6x30 e "A" parafusos Ch Est 5x40 s/p, e no rodapé frente e traseiro com "A" parafusos Ch Est 5x40 s/p.

7º - Fixe a divisão gaveta nos sarrafos gaveta com "B" cavilha 6x30 e "A" parafuso Ch Est 5x40 s/p.

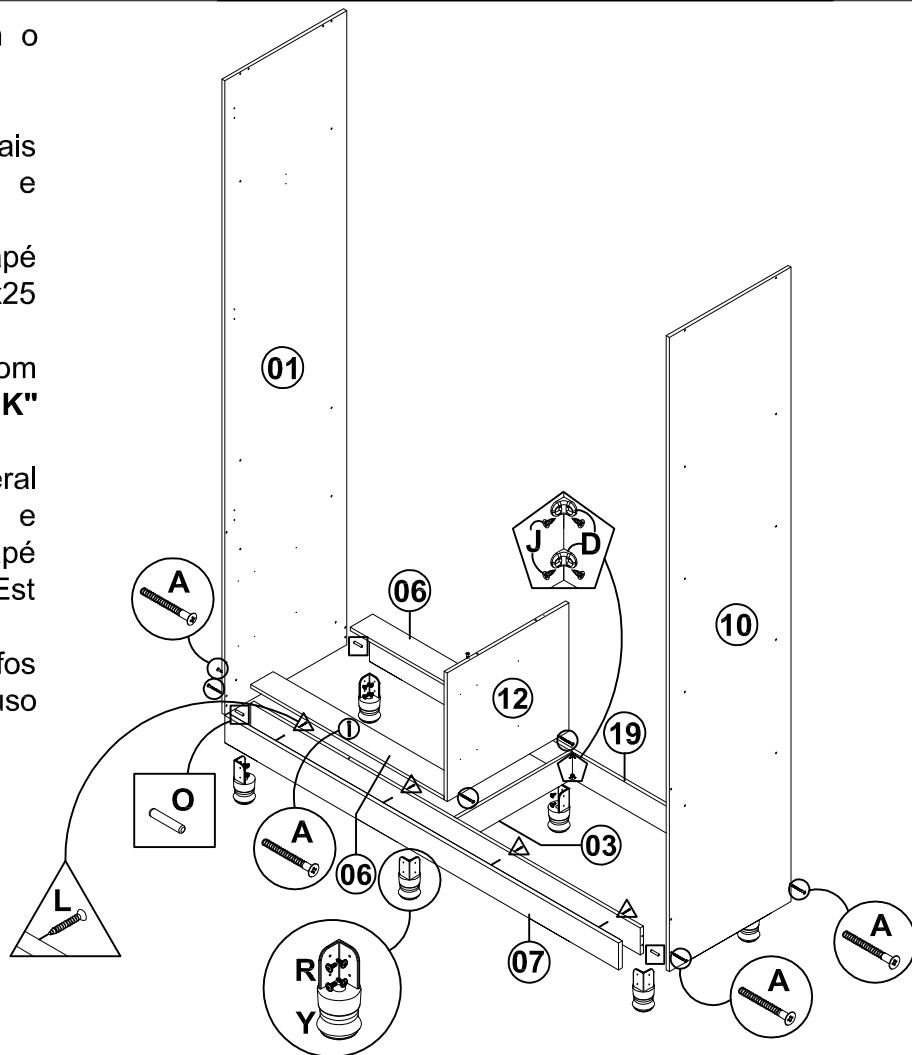

# MONTAGEM PASSO A PASSO

8° - Fixe os "Y"pés plásticos nas laterais e rodapés utilizando "R"parafusos 3,5x12 Flang. Ph, conforme desenho ao lado. **OBS:** Use uma trena para centralizar os pés centrais no rodapé traseiro e no rodapé frente.

9° - Fixe o tampo gaveteiro nas laterais com cavilha 6x30 e "A"parafusos Ch Est 5x40 s/p e na divisão gaveta com "A"parafusos Ch Est 5x40 s/p

10° - Encaixe as "C" cavilhas 6x50 na divisão gavetas, transpassando o tampo gaveteiro.

11° - Parafuse as "H" hastes minifix no tampo gaveteiro.

12° - Encaixe a divisão grande nas "C" cavilhas 6x50 e nas "H" hastes minifix. Faça a fixação com os "I" tambores minifix.

13° - Fixe a divisão pequena no tampo gaveteiro com "A"parafusos Ch Est 5x40 s/p.

14° - Fixe a prateleira pequena fixa na lateral direita com "A"parafusos Ch Est 5x40 s/p.  
e na divisão pequena "A"parafusos Ch Est 5x40 s/p.

15° - Fixe a prateleira vazada na lateral direita com "A"parafusos Ch Est 5x40 s/p.  
e nas divisões grande e pequena

"A"parafusos Ch Est 5x40 s/p.

16° - Fixe as prateleiras grandes fixas nas laterais com "A"parafusos Ch Est 5x40 s/p.  
e na divisão grande com "A"parafusos Ch Est 5x40 s/p.

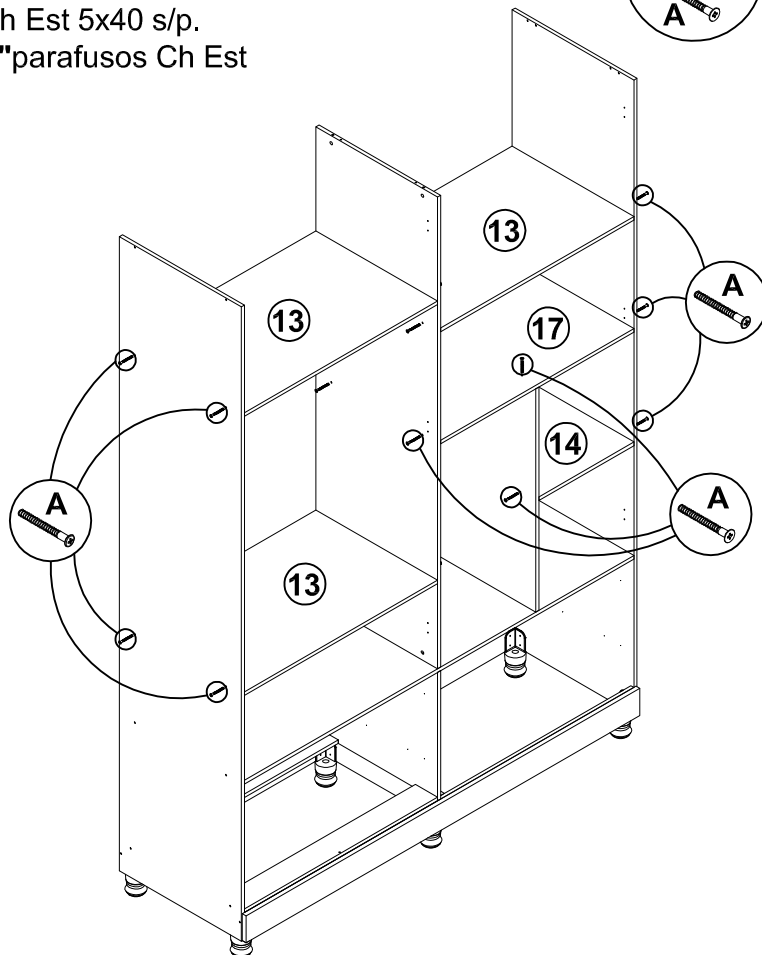
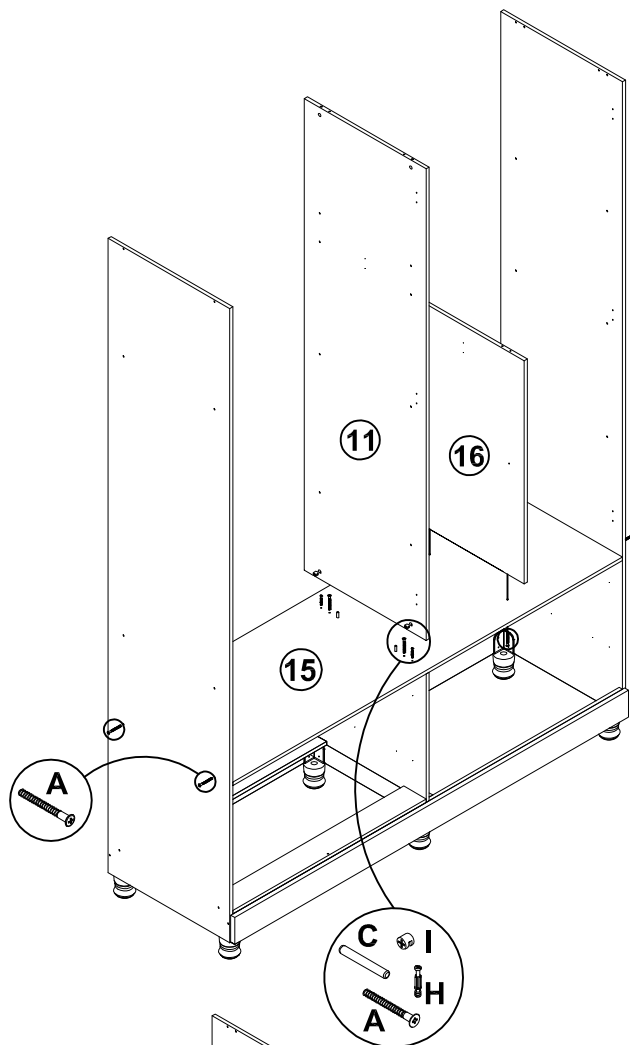

# MONTAGEM PASSO A PASSO

17º - Fixe o tampo superior nas laterais e na divisão grande com "B" cavilhas 6x30, "H" haste minifix e "I" tambo minifix. E fixe a moldura chapeu no tampo superior com parafuso 5x40 estrutural.

18º - Fixe as molduras laterais nas laterais do armário com "L" parafusos Ch. Ph. 3,5x25 c/ pt.

19º - Separe as duas partes das corredeiras telescópicas, seguindo os seguintes passos:

- 1 - Abra toda a corredeira;
- 2 - Empurre a trava de segurança para cima;
- 3 - Mantenha a trava levantada e puxe a ponta da corredeira para frente.

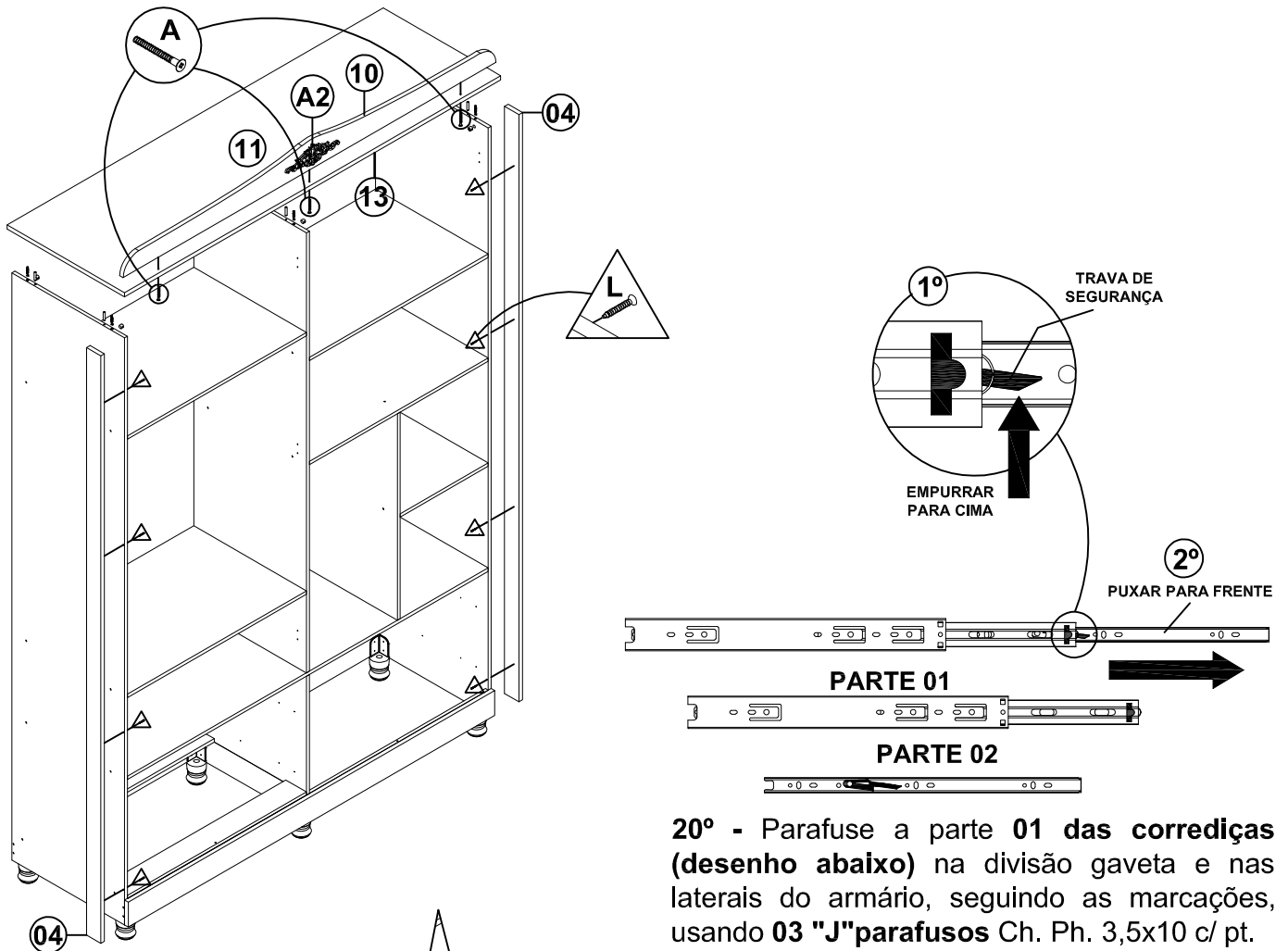

20º - Parafuse a parte 01 das corredeiras (desenho abaixo) na divisão gaveta e nas laterais do armário, seguindo as marcações, usando 03 "J" parafusos Ch. Ph. 3,5x10 c/ pt.

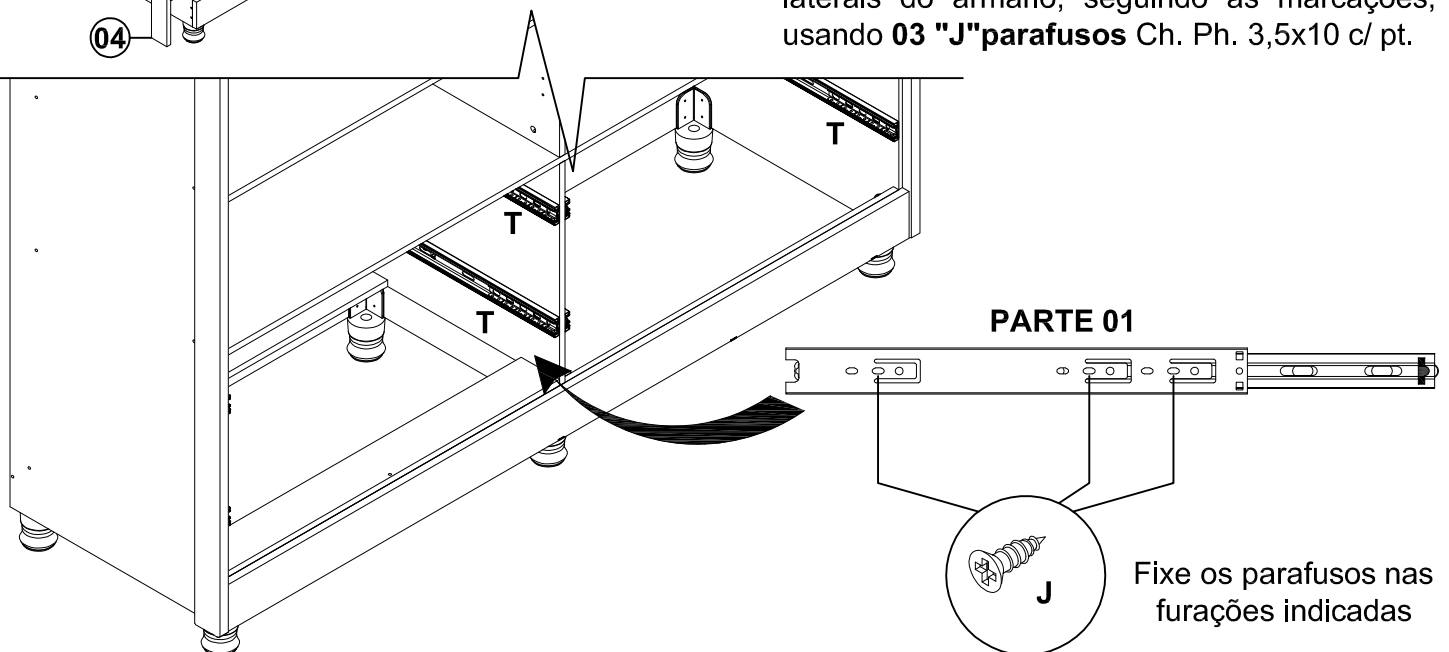



# MONTAGEM PASSO A PASSO

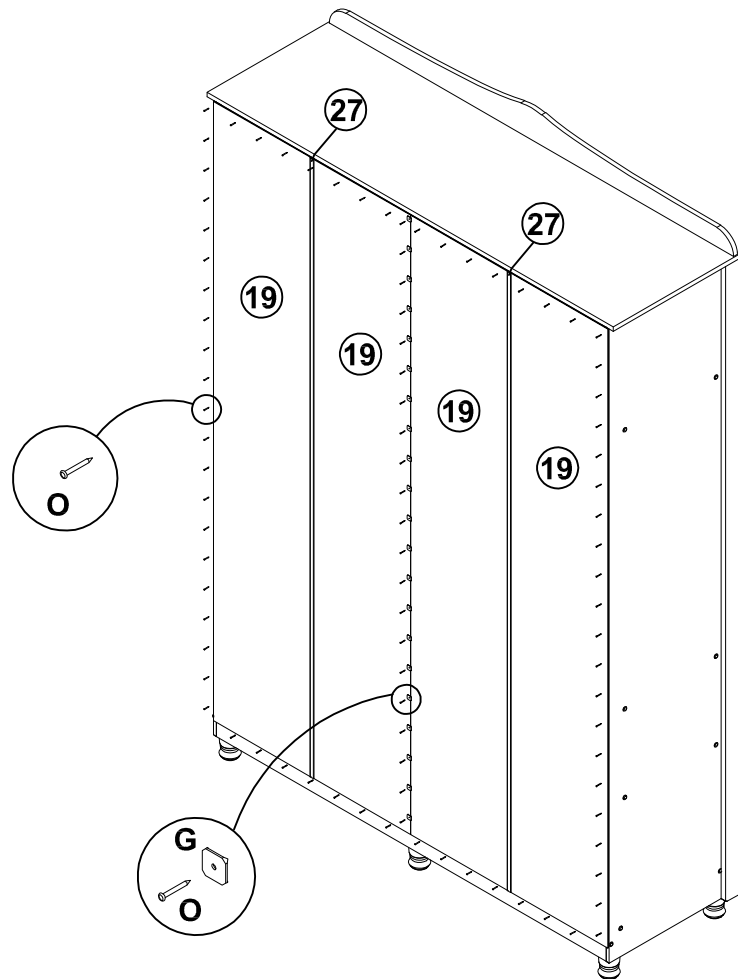
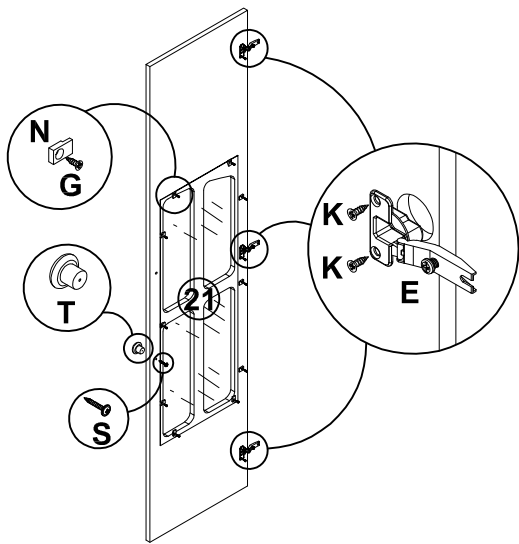
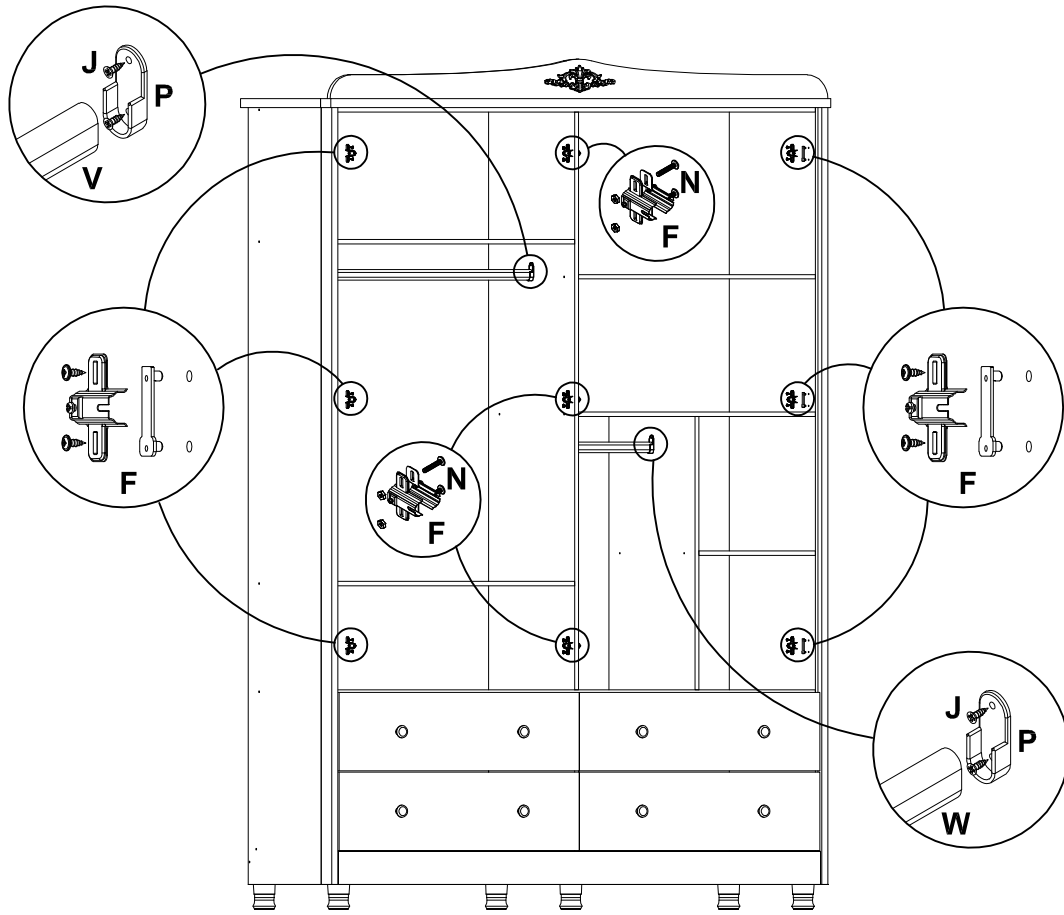

# MONTAGEM PASSO A PASSO

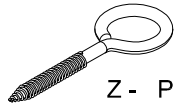

Z - Parafuso 4,2 x 53 mm  
01 unid

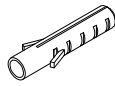

A1 - Bucha plástica expansiva  
01 unid

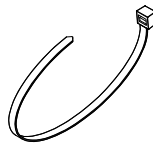

B1 - Abraçadeira  
nylon 3,6 x 200  
mm - 01 unid

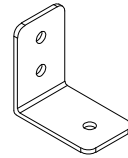

C1 - Cantoneira  
montagem  
F=03  
01 unid

**1º** - Fixe as cantoneiras de montagem no tampo superior do armário, pelo lado de trás, conforme desenho abaixo.

**2º** - Defina o lugar onde o armário ficará e faça dois furos na parede com broca 06 mm (não inclusa) na mesma direção das cantoneiras, à uma altura de 208 cm, aproximadamente.

**3º** - Encaixe as buchas expansivas nas furações da parede com ajuda de um martelo.

**4º** - Parafuse os pitões nas buchas.

**5º** - Aproxime o armário e passe a abraçadeira nos pitões e nas furações das cantoneiras, prendendo o móvel à parede.

**6º** - Deixe uma distância de pelo menos 05 cm entre o armário e a parede.

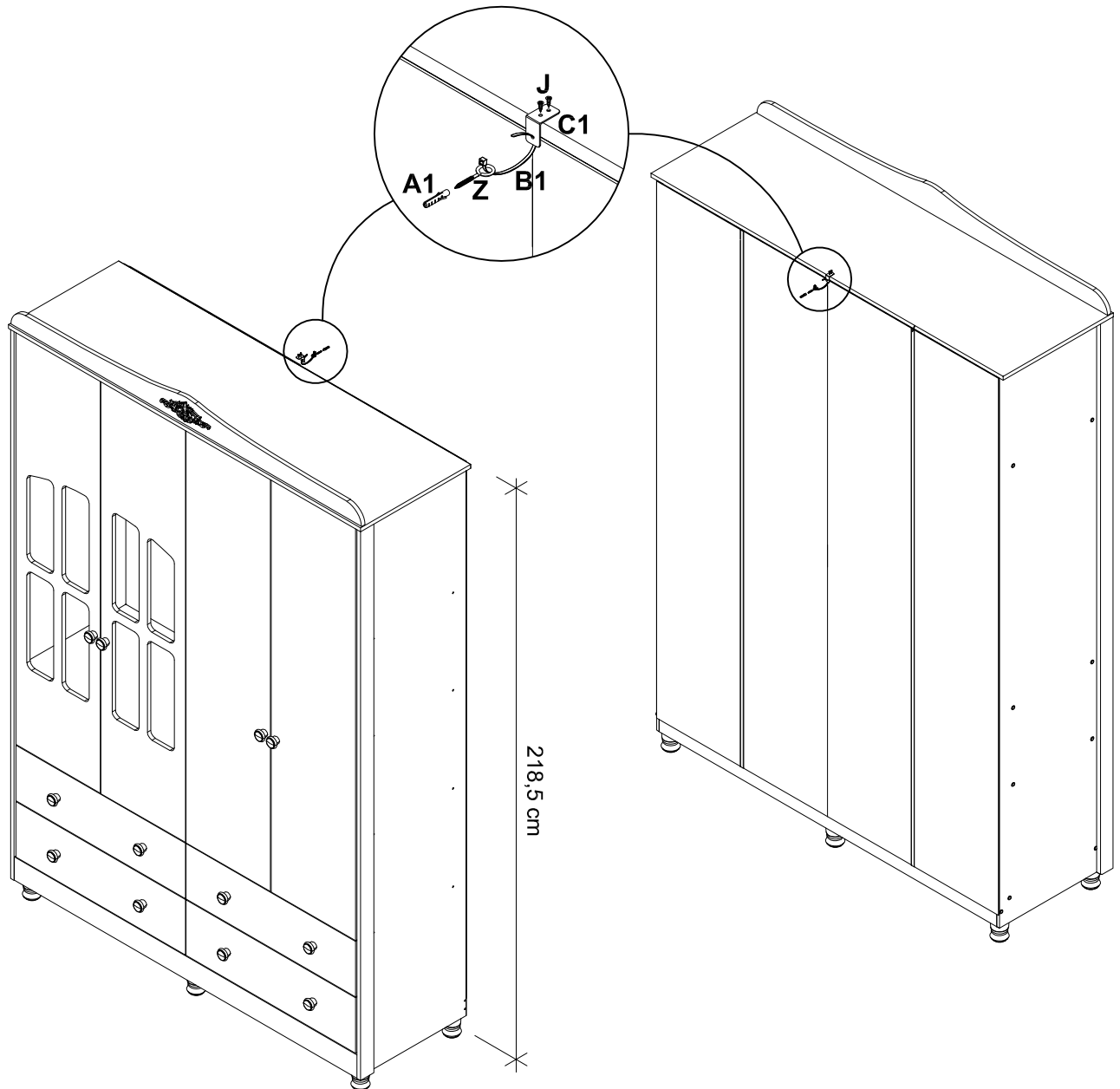

# Agora que você já comprou o seu móvel, ele merece ser montado do jeito certo.

Erros de montagem causam mais de **60%** dos danos em móveis.

## Por que contratar?

Tranquilidade do **início ao fim** da montagem



### PROFISSIONAIS QUALIFICADOS

Especialistas certificados na **MadeiraMadeira Serviços**.



### FERRAMENTAS PROFISSIONAIS

que **protegem** seus móveis.



### AGENDAMENTO EM 24 HORAS

escolha a data e o turno **ideais para** você.



### GARANTIA DE 3 MESES

de cobertura **completa**.

**Mais de 1 MILHÃO DE MONTAGENS**  
★ com avaliação **4.7** ★

#### Mariana S., São Paulo

"Chegaram no horário e montaram tudo rapidamente. Serviço incrível!"



#### Carlos R., Belo Horizonte

"Tentei montar sozinho e foi um desastre. Com a **MadeiraMadeira Serviços** ficou perfeito."



#### Ana P., Rio de Janeiro

"Agendamento ágil e **montagem pontual e perfeita**. Recomendo demais!"



## Agende agora pelo QR Code

Madeira**Madeira** Serviços · Atendimento em todo o Brasil



Escaneie o QRCode