

MANUAL DE MONTAGEM MESA RETA PEDESTAL 3GAV. 1700X700

ACESSÓRIOS

|    |                             |  |    |
|----|-----------------------------|--|----|
| A1 | ADESIVO TAPA FURO           |  | 34 |
| B1 | BUCHA M6X10                 |  | 6  |
| B2 | BATENTE L P/FECHADURA       |  | 1  |
| C1 | CAVILHA DE MADEIRA 6X30     |  | 22 |
| C4 | CAVILHA METÁLICA 6X8        |  | 4  |
| C5 | CORREDIÇA SLIM 350MM        |  | 2  |
| C6 | CORREDIÇA TELESCÓPICA       |  | 1  |
| C8 | CANTONEIRA EM L 13X13       |  | 4  |
| D1 | DISTANCIADOR DE FECHADURA   |  | 1  |
| F1 | PUXADOR                     |  | 3  |
| F2 | FECHADURA                   |  | 1  |
| M1 | TAMBOR MINIFIX              |  | 22 |
| M2 | HASTE MINIFIX ROSCA SOBERBA |  | 22 |
| P1 | PARAFUSO 3,5X14             |  | 40 |
| P2 | P TARAFUSO 4,5X25           |  | 10 |
| P3 | PARAFUSO CABEÇA CHATA 4X40  |  | 18 |
| S1 | SAPATAS M6X14               |  | 6  |
| T1 | SUPORE PASTA SUSPENSA       |  | 2  |

VISTA EXPLODIDA

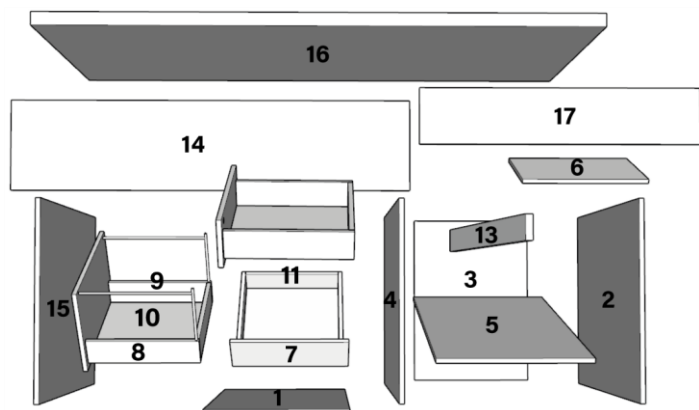

| PEÇA | DESCRIÇÃO DA PEÇA        | QUANTIDADE |
|------|--------------------------|------------|
| 1    | BASE                     | 1          |
| 2    | LATERAL DIREITA          | 1          |
| 3    | COSTAS                   | 1          |
| 4    | LATERAL ESQUERDA         | 1          |
| 5    | TAMPO GAVETEIRO          | 1          |
| 6    | PRATELEIRA               | 1          |
| 7    | FRENTE DA GAVETA         | 3          |
| 8    | LATERAL DE GAV. DIREITA  | 3          |
| 9    | LATERAL DA GAV. ESQUERDA | 3          |
| 10   | EUCAPLAC                 | 3          |
| 11   | FUNDO DA GAVETA          | 3          |
| 13   | TRAVESSA                 | 1          |
| 14   | SAIA                     | 1          |
| 15   | PÉ PAINEL                | 1          |
| 16   | TAMPO MESA               | 1          |
| 17   | SAIA COMPLEMENTAR        | 1          |

PASSO 01

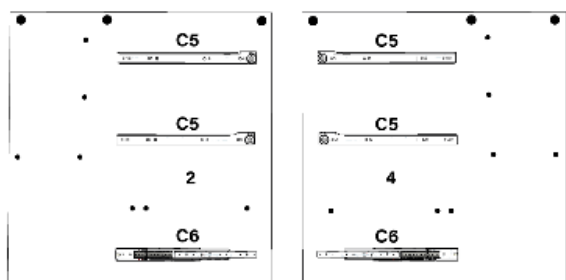

FIXAR CORREDIÇAS "C5" E "C6" NAS LATERAIS "2" E "4" USANDO PARAFUSO "P1".

ATENTE-SE QUE A CORREDIÇA "C6" DEVE FICAR NA PARTE INFERIOR.

PASSO 02

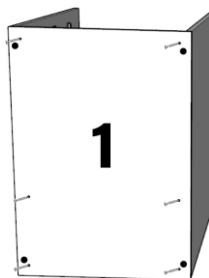

FIXE 6 CAVILHA "C1" NAS LATERAIS "2, 4".

ENCAIXE NA BASE "1", APÓS, FIXE 6 PARAFUSOS 4X40 "P3" NA BASE "1" NAS DEVIDAS MARCAÇÕES JÁ EXISTENTES.

ASSIM, FIXE A BUCHA "B1" NA BASE "1" E DEPOIS USE SAPATA "S1".

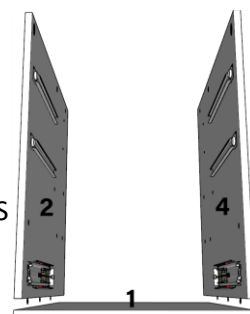

PASSO 03

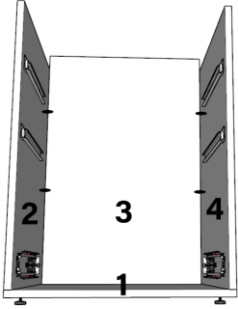

FIXAR COSTA "3" NAS LATERAIS "2, 4" USANDO CAVILHA DE MADEIRA "C1".

PASSO 04



FIXAR HASTE MINIFIX "M2" NA PARTE INTERNA DO TAMPO "5".

APÓS, FIXE NA PARTE EXTERNA HASTE "M2" E ENCAIXE A TRAVESSA "13".

CONCLUA FIXANDO TAMBOR "M1" NA TRAVESSA "13".

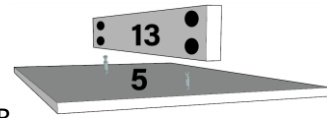

PASSO 05

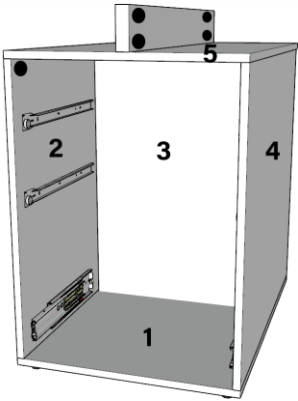

FIXAR TAMPO "5" NAS LATERAIS "2, 4".

APÓS, NAS FURAÇÕES DAS LATERAIS "2, 4" FIXAR TAMBOR "M1".

VIRE O MÓVEL. ASSIM, FIXE A CAVILHA METÁLICA "C2" NAS LATERAIS "2, 4" E APÓS ENCAIXE A PRATELEIRA "6".

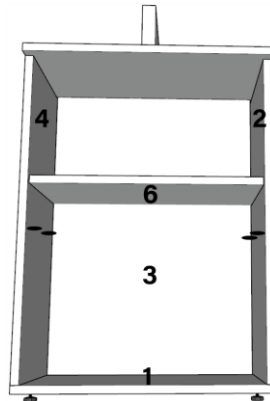

PASSO 06

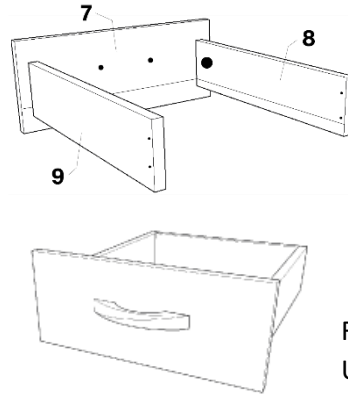

FIXAR LATERAIS "8, 9" NA FRENTE "7".

UTILIZE HASTE "M2" + CAVILHAS "C1" NA FRENTE DA GAVETA "7" E TAMBORES "M1" NAS LATERAIS "8, 9".

FIXAR PUXADOR "F1" USANDO 2 PARAFUSOS 4,5X25 "P2".

PASSO 07

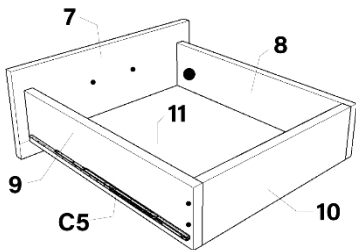

ENCAIXAR EUCAPLAC "11" AO RESTANTE DA GAVETA.

FIXAR FUNDO "10" NAS LATERAIS "8, 9" UTILIZANDO PARAFUSOS "P2".

FIXAR CORREDIÇAS "C5" NAS LATERAIS "8, 9" UTILIZANDO PARAFUSOS 3,5X14 "P1".

POR FIM, COLE OS ADESIVOS TAPA FUROS "A1" EM TODO O MOVEL E GAVETAS.

PASSO 08

FIXAR PEÇAS "8, 9" NA PEÇA "7".

USE HASTE "M2" + CAVILHA "C1" NA FRENTE E TAMBOR "M1" NAS LATERAIS. APÓS, ENCAIXAR EUCAPLAC "10".

FIXAR CORREDIÇAS "C6" NA MARCAÇÃO DAS LATERAIS "8, 9" USANDO PARAFUSO "P1".

FIXAR A PEÇA "11" NAS LATERAIS "8, 9" USANDO PARAFUSO "P3". E ENTÃO ENCAIXAR OS SUPORTES "12".

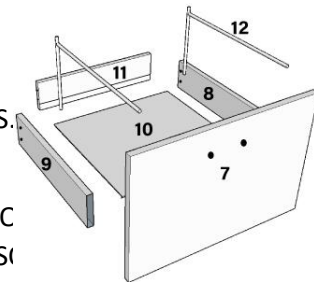

PASSO 09

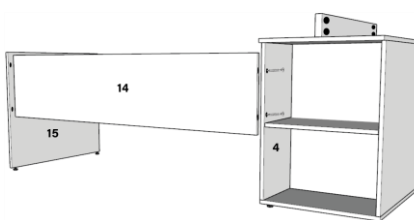

FIXAR SAIA "14" NO PÉ "15" E LATERAL "4".

NA LATERAL "4" E NO PÉ "15" USE HASTE MINIFIX.

NA SAIA "14" USE TAMBOR "M1".

PASSO 10

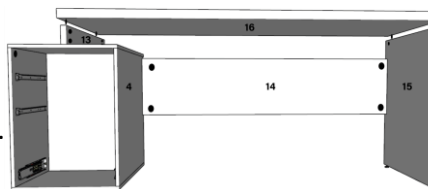

FIXAR TAMPO "16" NA TRAVESSA "13" E NO PÉ "15".

USE HASTE "M2" NO TAMPO "16" E TAMBOR "M1" NA TRAVESSA "13" E NO PÉ "15".

PASSO 11

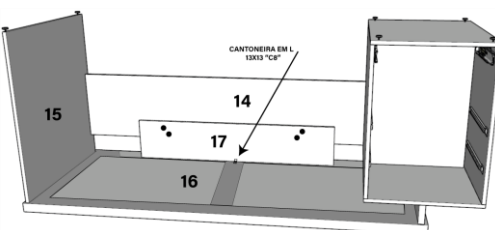

FIXAR SAIA "17" NA SAIA "14" USANDO PARAFUSOS "P2".

APÓS, FIXE CANTONEIRA "C8" ENTRE O TAMPO "16" E A SAIA "17".

IMAGEM PRODUTO MONTADO

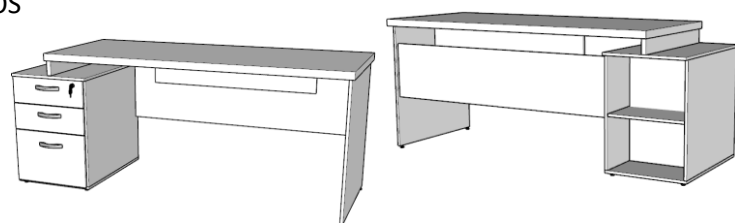

# Agora que você já comprou o seu móvel, ele merece ser montado do jeito certo.

Erros de montagem causam mais de **60%** dos danos em móveis.

## Por que contratar?

Tranquilidade do **início ao fim** da montagem



### PROFISSIONAIS QUALIFICADOS

Especialistas certificados na **MadeiraMadeira Serviços**.



### FERRAMENTAS PROFISSIONAIS

que **protegem** seus móveis.



### AGENDAMENTO EM 24 HORAS

escolha a data e o turno **ideais para** você.



### GARANTIA DE 3 MESES

de cobertura **completa**.

**Mais de 1 MILHÃO DE MONTAGENS**  
★ com avaliação 4.7 ★

#### Mariana S., São Paulo

"Chegaram no horário e montaram tudo rapidamente. Serviço incrível!"



#### Carlos R., Belo Horizonte

"Tentei montar sozinho e foi um desastre. Com a **MadeiraMadeira Serviços** ficou perfeito."



#### Ana P., Rio de Janeiro

"Agendamento ágil e **montagem pontual e perfeita**. Recomendo demais!"



Agende agora pelo  
**QR Code**

Madeira**Madeira** Serviços · Atendimento em todo o Brasil



Escaneie o QRCode