

MANUAL DE MONTAGEM MESA RETA PEDESTAL 3GAV. 1700X700

ACESSÓRIOS

A1	ADESIVO TAPA FURO		34
B1	BUCHA M6X10		6
B2	BATENTE L P/FECHADURA		1
C1	CAVILHA DE MADEIRA 6X30		22
C4	CAVILHA METÁLICA 6X8		4
C5	CORREDIÇA SLIM 350MM		2
C6	CORREDIÇA TELESCÓPICA		1
C8	CANTONEIRA EM L 13X13		4
D1	DISTANCIADOR DE FECHADURA		1
F1	PUXADOR		3
F2	FECHADURA		1
M1	TAMBOR MINIFIX		22
M2	HASTE MINIFIX ROSCA SOBERBA		22
P1	PARAFUSO 3,5X14		40
P2	P TARAFUSO 4,5X25		10
P3	PARAFUSO CABEÇA CHATA 4X40		18
S1	SAPATAS M6X14		6
T1	SUPORTE PASTA SUSPENSA		2

VISTA EXPLODIDA

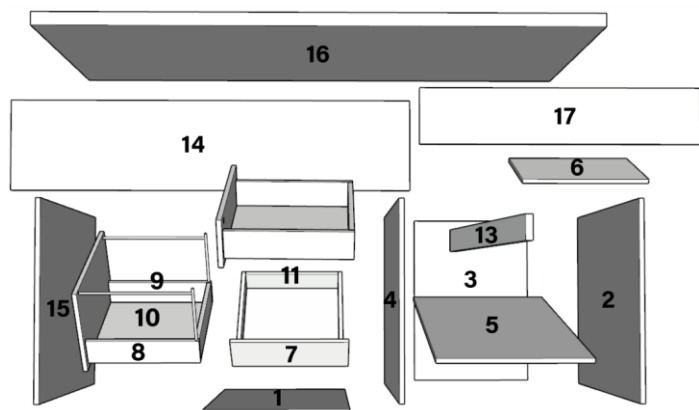

PEÇA	DESCRIÇÃO DA PEÇA	QUANTIDADE
1	BASE	1
2	LATERAL DIREITA	1
3	COSTAS	1
4	LATERAL ESQUERDA	1
5	TAMPO GAVETEIRO	1
6	PRATELEIRA	1
7	FRENTE DA GAVETA	3
8	LATERAL DE GAV. DIREITA	3
9	LATERAL DA GAV. ESQUERDA	3
10	EUCAPLAC	3
11	FUNDO DA GAVETA	3
13	TRAVESSA	1
14	SAIA	1
15	PÉ PAINEL	1
16	TAMPO MESA	1
17	SAIA COMPLEMENTAR	1

PASSO 01

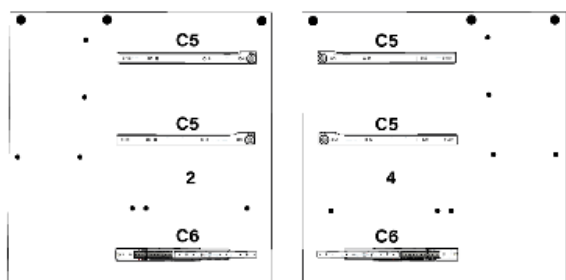

FIXAR CORREDIÇAS "C5" E "C6" NAS LATERAIS "2" E "4" USANDO PARAFUSO "P1".

ATENTE-SE QUE A CORREDIÇA "C6" DEVE FICAR NA PARTE INFERIOR.

PASSO 02

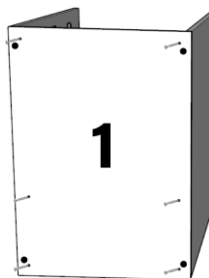

FIXE 6 CAVILHA "C1" NAS LATERAIS "2, 4".

ENCAIXE NA BASE "1", APÓS, FIXE 6 PARAFUSOS 4X40 "P3" NA BASE "1" NAS DEVIDAS MARCAÇÕES JÁ EXISTENTES.

ASSIM, FIXE A BUCHA "B1" NA BASE "1" E DEPOIS USE SAPATA "S1".

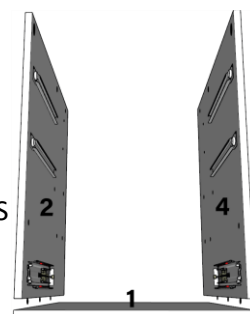

PASSO 03

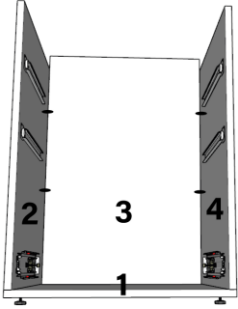

FIXAR COSTA "3" NAS LATERAIS "2, 4" USANDO CAVILHA DE MADEIRA "C1".

PASSO 04

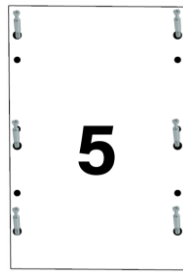

FIXAR HASTE MINIFIX "M2" NA PARTE INTERNA DO TAMPO "5".

APÓS, FIXE NA PARTE EXTERNA HASTE "M2" E ENCAIXE A TRAVESSA "13".

CONCLUA FIXANDO TAMBOR "M1" NA TRAVESSA "13".

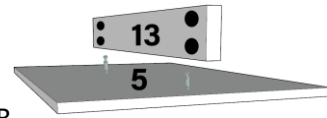

PASSO 05

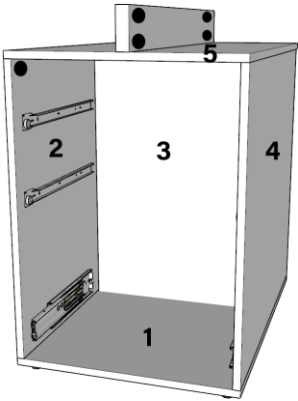

FIXAR TAMPO "5" NAS LATERAIS "2, 4".

APÓS, NAS FURAÇÕES DAS LATERAIS "2, 4" FIXAR TAMBOR "M1".

VIRE O MÓVEL. ASSIM, FIXE A CAVILHA METÁLICA "C2" NAS LATERAIS "2, 4" E APÓS ENCAIXE A PRATELEIRA "6".

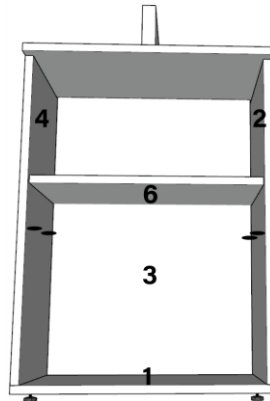

PASSO 06

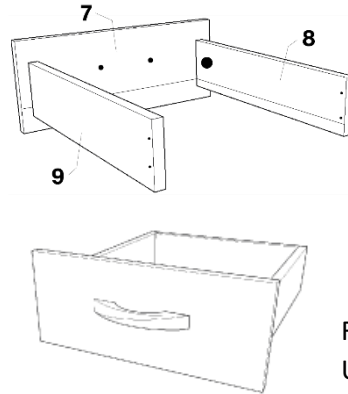

FIXAR LATERAIS "8, 9" NA FRENTE "7".

UTILIZE HASTE "M2" + CAVILHAS "C1" NA FRENTE DA GAVETA "7" E TAMBORES "M1" NAS LATERAIS "8, 9".

FIXAR PUXADOR "F1" USANDO 2 PARAFUSOS 4,5X25 "P2".

PASSO 07

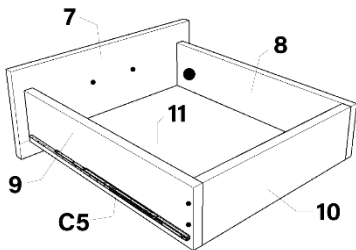

ENCAIXAR EUCAPLAC "11" AO RESTANTE DA GAVETA.

FIXAR FUNDO "10" NAS LATERAIS "8, 9" UTILIZANDO PARAFUSOS "P2".

FIXAR CORREDIÇAS "C5" NAS LATERAIS "8, 9" UTILIZANDO PARAFUSOS 3,5X14 "P1".

POR FIM, COLE OS ADESIVOS TAPA FUROS "A1" EM TODO O MOVEL E GAVETAS.

PASSO 08

FIXAR PEÇAS "8, 9" NA PEÇA "7".

USE HASTE "M2" + CAVILHA "C1" NA FRENTE E TAMBOR "M1" NAS LATERAIS. APÓS, ENCAIXAR EUCAPLAC "10".

FIXAR CORREDIÇAS "C6" NA MARCAÇÃO DAS LATERAIS "8, 9" USANDO PARAFUSO "P1".

FIXAR A PEÇA "11" NAS LATERAIS "8, 9" USANDO PARAFUSO "P3". E ENTÃO ENCAIXAR OS SUPORTES "12".

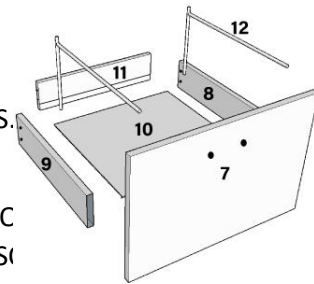

PASSO 09

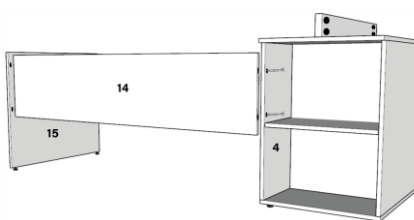

FIXAR SAIA "14" NO PÉ "15" E LATERAL "4".

NA LATERAL "4" E NO PÉ "15" USE HASTE MINIFIX.

NA SAIA "14" USE TAMBOR "M1".

PASSO 10

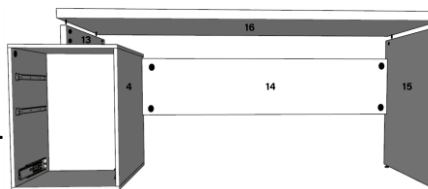

FIXAR TAMPO "16" NA TRAVESSA "13" E NO PÉ "15".

USE HASTE "M2" NO TAMPO "16" E TAMBOR "M1" NA TRAVESSA "13" E NO PÉ "15".

PASSO 11

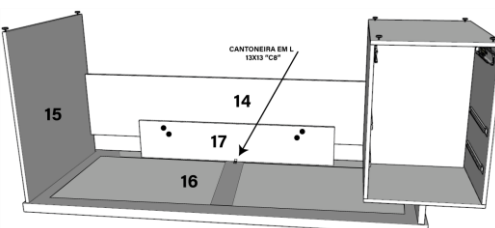

FIXAR SAIA "17" NA SAIA "14" USANDO PARAFUSOS "P2".

APÓS, FIXE CANTONEIRA "C8" ENTRE O TAMPO "16" E A SAIA "17".

IMAGEM PRODUTO MONTADO

