



**ACP - INDÚSTRIA DE MÓVEIS**

Av. Dos Moveleiros, nº771 - Polo Moveleiro - Canivete  
Linhares - ES- e-mail: atendimento@acpmoveis.com.br  
Fone: (27) 3372-6700 - www.acpmoveis.com.br

Código: 24.923

**MANUAL DE MONTAGEM**

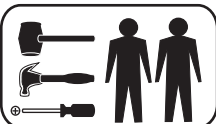

**Roupeiro HELENA  
PRIME 02 Portas**

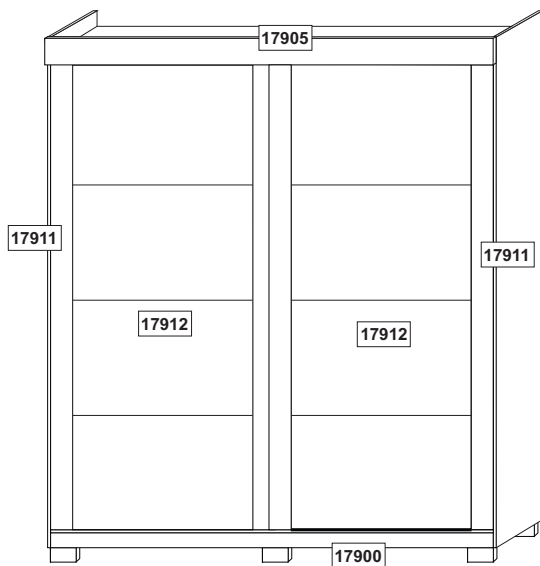

**Gavetas**

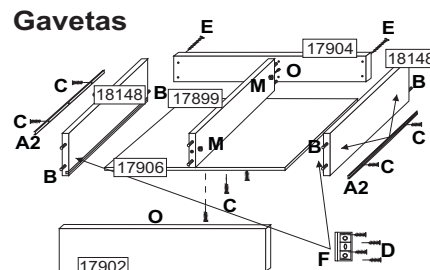

**Gavetas** - Parafusar as laterais de gaveta ao lenço da gaveta com o parafuso (E); encaixar o fundo no rasgo, encaixe a divisão(17899) e parafuse de baixo para cima com o parafuso (C) e cavilha (B) fixe a frente com a cavilha (B) e cantoneira (F); a corredeira (A2) deve ser parafusada na lateral (18148) com o parafuso (D) na posição horizontal.

**Detalhe do fundo**

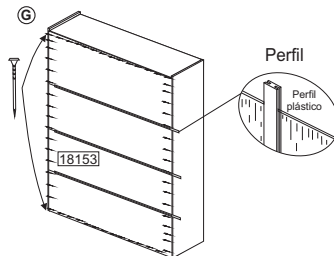

**Trilho**

Encaixar as Molas (X) no trilho (17909) e parafusar de baixo para cima com o parafuso (P) no tampo (17895) de forma que o trilho fique flexível. A regulagem das portas são através do parafuso, folgue o parafuso ou aperte um pouco se necessário. **Não** aperte o parafuso até o final, a fim de que o trilho não fique encostado ao tampo, é necessário que trilho fique flexível para o encaixe e movimentação das portas.

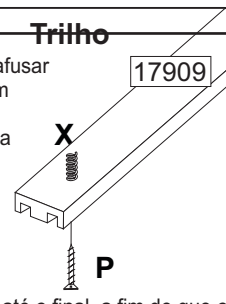

**Moldura**

**Moldura** - Parafusar a moldura (17905) com parafuso (E) ao tampo (17895)

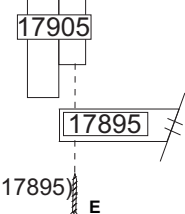

**Corredeira**

Fixar a corredeira (A1) ao afastador (17913 e 17915) com o parafuso (C).

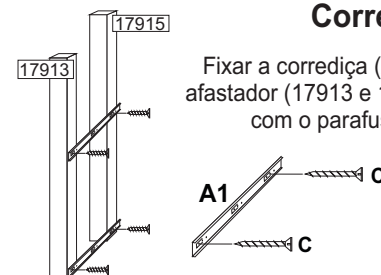

**Montagem das Portas**

Encaixe os painéis (17912) como mostra a imagem ao lado com a frente virada para baixo; em seguida parafuse com o parafuso (D) as molduras (17911) aos painéis.

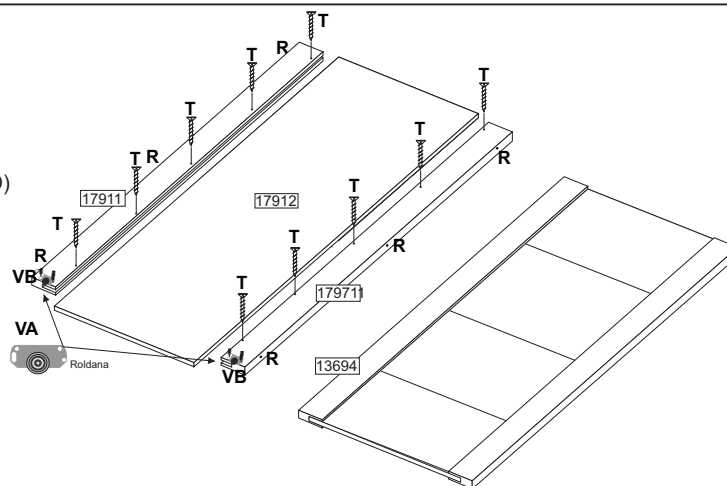

**Roldanas**

Alinhe a chapa da roldana (VA) na borda da moldura da porta (17911) e parafuse com os parafusos (VB) do próprio kit; Cole os batentes de silicone (R) nas laterais das molduras.

Código	Qtd	Descrição
9197	A 02	Corredeira telescópica 300mm
1203	B 65	Cavilha 6 X 20
1204	C 37	Parafuso 3,5 X 12 Cab. Rebaixada
1613	D 40	Parafuso 3,5x12mm flangeado
1206	E 13	Parafuso 4 X 40 cab. chata
1213	F 04	Cantoneira Plástica 04 furos 16 x 27 x 42 mm
1208	G 90	Prego 10 x 10 mm
1522	H 08	Parafuso 3,5 X 25 Cab. chata
1211	K 32	Bucha Cilíndrica 9 x 12 mm
1214	M 06	Minifix Tambor 8,5 mm
-----	N 06	Pé retangular 50x100mm
1215	O 06	Minifix Parafuso 8 x 31 mm
1246	P 35	Parafuso 4 X 45 cab. flangeado
12190	Q 01	Cabideiro metálico obilongo 774 x 30 mm
1222	R 12	Batente de silicone 12 x 12 mm
17862	S 01	Trilho Inferior/Superior 1.573 mm - 3058
1234	T 20	Parafuso 3,5 X 14 Cab. chata
1227	U 02	Suporte plástico de cabideiro obilongo
1196	V 02	Kit Roldana CM 12/fina
1197	X 03	Mola 1x10,5x31
17858	Z 03	Perfil H plástico 1596mm

**LEGENDA**

Cód.	Descrição da Peça	Dimensões	QTD	Mat.
017890	Lateral direita	1950 x 450 x 12	01	MDF
017892	Lateral esquerda	1950 x 450 x 12	01	MDF
017893	Divisão	1802 x 380 x 12	01	MDF
017894	Base	1576 x 450 x 12	01	MDF
017895	Tampo	1576 x 450 x 12	01	MDF
017896	Prateleira gaveteiro	782 x 380 x 12	01	MDF
017897	Prateleira inferior	782 x 380 x 12	02	MDF
017898	Prateleira	782 x 380 x 12	02	MDF
017899	Divisão da gaveta	350 x 114 x 12	02	MDF
017900	Rodapé dianteiro	1576 x 84 x 12	01	MDF
017901	Rodapé traseiro	1576 x 84 x 12	01	MDF
017902	Frente de gaveta	744 x 180 x 12	02	MDF
018148	Lateral de gaveta	350 x 130 x 12	04	MDF
017904	Lenço de gaveta	727 x 114 x 12	02	MDF
017905	Moldura superior	1600 x 90 x 15	01	MDF
017906	Fundo de gaveta	715 x 368 x 2,5	02	MDF
017907	Fundo traseiro	1596 x 452 x 2,5	04	MDF
017909	Trilho superior	1573 x 62 x 18	01	MDF
017910	Suporte de rodapé	424 x 84 x 12	01	MDF
017911	Moldura da porta	1766 x 125 x 18	04	MDF
017912	Painel da porta	1778 x 590 x 6	02	MDF
017913	Afastador gav. dianteiro	400x 70 x 15	02	MDF
017915	Afastador gav. traseiro	400 x 30 x 15	02	MDF

## Montagem da Estrutura

**Roupeiro** - Fixar os componentes internos do roupeiro como: corrediças (A), buchas (K) e cavilhas (B). Montar o roupeiro de pé a começar pela base: fixar rodapé traseiro na base com cavilha (B) e diâmetro com parafuso. Onde for o parafuso (P) receberá também a bucha (K).  
**Moldura** - Parafusar o moldura com parafuso (E) ao tampo.

### Pés

Após a fixação da peça 17910 aos rodapés 17900 e 17901 encaixe os pés (N) aos rodapés ao suporte (17910) e as laterais (17890 e 17892), em seguida parafuse os pés com o parafuso (D) de dentro para fora.

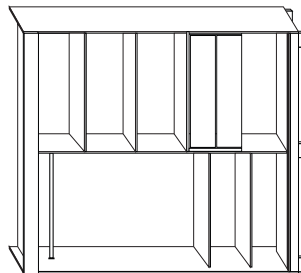
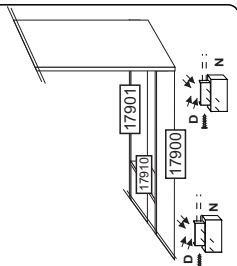

### Atenção - Trilho

Encaixar as Moletas (X) no trilho (17909) e parafusar de baixo para cima com o parafuso (E) no tampo (17895) (ver a página 02)

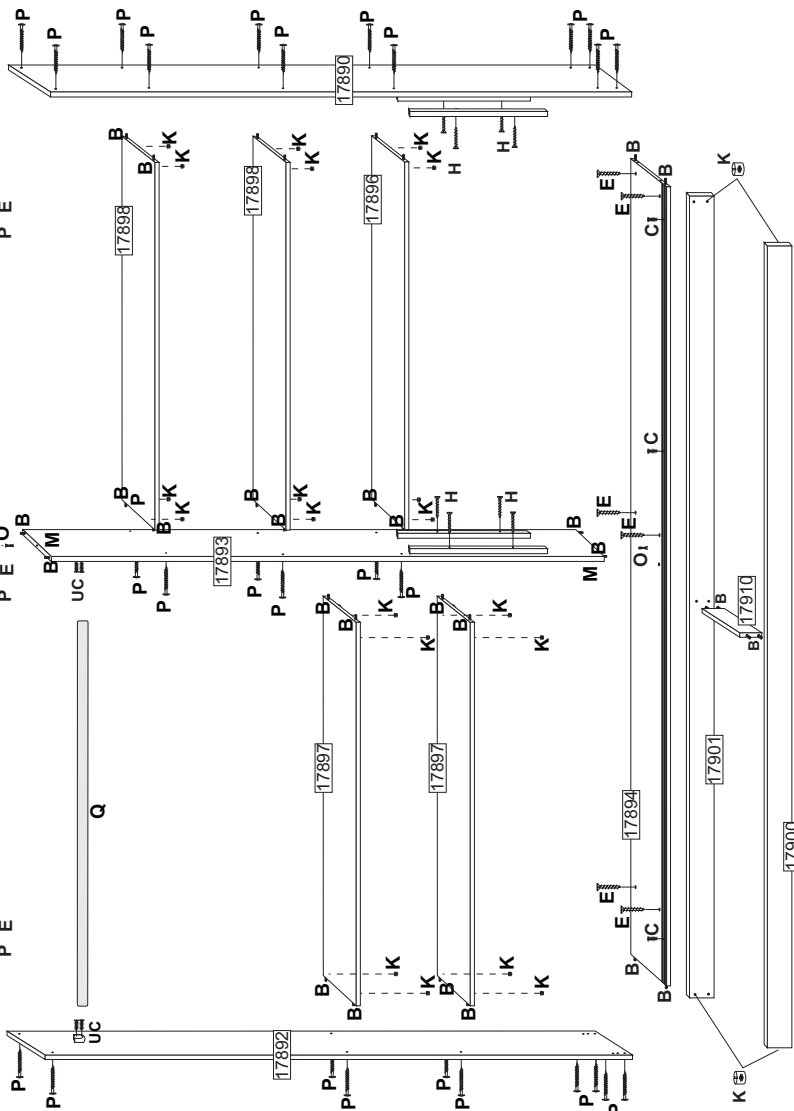

**ACP - INDÚSTRIA DE MÓVEIS**  
 Av. Dos Moveleiros, nº771 - Polo Moveleiro - Canivete  
 Linhares - ES- e-mail: atendimento@acpmoveis.com.br  
 Fone: (27) 3372-6700 - www.acpmoveis.com.br

## CERTIFICADO DE GARANTIA

### Roupeiro Helena Prime 02 pts - Código: 24.923

Este Roupeiro é produzido em MDF, material de excelente qualidade, oriundo de florestas renováveis. Este certificado garante ao cliente a reposição de qualquer peça que possa apresentar falha ou defeito de fabricação. Lembramos que este produto é de uso doméstico. A ACP - Indústria de Móveis, solicita ao seu cliente toda atenção possível, no momento da montagem dos produtos de sua fabricação, o que deverá ser feito com rigorosa observação do esquema de montagem anexo.

### Vigência da Garantia

A garantia **legal** abrange todas as peças, partes e componentes que, eventualmente, venham apresentar defeito de fabricação no prazo de **90 (noventa) dias, a partir da entrega efetiva do produto (art. 26, II, Lei 8.078/90)** ao consumidor, mediante nota fiscal de compra, que passa a fazer parte integrante deste certificado.

A garantia cessa se ocorrer um dos seguintes casos:

- 1) Se o produto for adulterado ou consertado por pessoa não autorizada pela loja.
- 2) Se houver utilização de peça ou componente não original, adaptado ao produto.
- 3) O defeito seja decorrente de negligência do montador ou do consumidor em relação às instruções do esquema de montagem ou em manuseio do produto.
- 4) Se houver limpeza e conservação incorretas do produto (veja o item abaixo Conservação do Produto).

### Conservação do Produto

\* Para limpar não use nenhum tipo de produto, tais como sabão, esponja de aço, álcool e lustra-móveis.

\* Use somente uma flanela seca. Não molhe nem exponha o móvel à umidade ou a luz solar diretamente ou outra forma de calor.

\* Não encoste o móvel na parede. Não o arraste.

\* Se precisar mudar o móvel de lugar, esvazie por completo o móvel, **não o arraste**, com ajuda de outras pessoas suspenda o móvel de forma segura e o posicione no lugar desejado.

É importante assimilar que o esquema de montagem, que acompanha este certificado, deverá permanecer em poder do cliente, pois se houver necessidade de assistência técnica, ela só será atendida mediante o encaminhamento do citado esquema de montagem, assinalando a peça que estiver com defeito e sobretudo, o número do lote de fabricação\*.

### Peso Máximo Permitido para o Móvel

Peso: 75 kg ( distribuídos de forma adequada no mesmo)

Altura do Produto: 2.000 mm

Largura: 1.600 mm

Profundidade: 515 mm

Nota: A Assistência Técnica deverá ser solicitada a loja.

Nome da Loja: \_\_\_\_\_  
 Cidade/Estado: \_\_\_\_\_  
 Telefone: \_\_\_\_\_  
 Motivo da Assistência: \_\_\_\_\_  
 Nº e data da Nota Fiscal de aquisição: \_\_\_\_\_  
 Local, Data e Assinatura: \_\_\_\_\_  
 Lote de Fabricação: \_\_\_\_\_

(\* ) O lote de fabricação consta no topo embalagem. Este tem a finalidade de identificar a fase de atualização do roupeiro, propiciando assim o envio da peça adequada ao roupeiro adquirido pelo consumidor.

