

Certificado de Garantia

Desde 1988 a Móveis Sul desenvolve móveis visando a excelência em todos os seus processos de produção, é uma empresa preocupada com a satisfação de seus clientes com foco na qualidade dos seus produtos.

Para manter essa relação e com o desígnio de a cada dia aumentar esta confiança, com plena consciência da importância da satisfação de todos é que disponibiliza este CERTIFICADO DE GARANTIA.

1. Da Garantia:

1.1 Esta garantia é válida para a substituição de peças e componentes que são partes integrantes do produto fornecido pela Móveis Sul, e que apresentarem eventuais defeitos de fabricação. Sua validação está vinculada ao correto preenchimento do termo de recebimento que acompanha o produto.

2. Da Cobertura da Garantia:

2.1 O início da vigência da garantia ocorre a partir da data de emissão da nota fiscal de venda ao consumidor correspondente ao produto a ser garantido, com identificação, obrigatoriamente, do código e modelo do produto.

2.2 O prazo de vigência da garantia é de três meses (90 dias), de acordo com o código de defesa do consumidor conforme lei 8.078 - 11/9/1990 ART. 26;

2.3 Mais três meses (90 dias) últimos de garantia adicional concedida pela Móveis Sul Indústria e Comércio Ltda;

3. Das Exclusões:

3.1 A garantia perderá a validade quando:

3.1.1 Os danos sofridos pelo produto ou seus acessórios e componentes forem decorridos de acidente, ou má utilização por parte do consumidor, também se for por quedas de objetos sobre o móvel;

3.1.2 O defeito for ocasionado por montagem realizada em desacordo com o manual de instruções;

3.1.3 Em função da exposição a ambientes úmidos e exposição prolongada a luz solar;

3.1.4 O produto ou peças tenham sido danificadas por acidente de transporte ou manuseio, riscos e batidas;

3.1.5 Em caso de movimentação inadequada do produto, e que cause danos ao mesmo;

3.1.6 Da utilização de peças ou componentes não originais, e que sejam inadequados ao produto.

3.2 A garantia concedida pelo fabricante não cobrirá:

3.2.1 Despesas com instalação do produto;

3.2.2 Despesa com transporte;

3.2.3 Danos causados ao produto, por motivos de força maior, como aqueles causados por agentes da natureza (chuvas, incêndios e excesso de umidade...)

4. Instruções para Limpeza e Conservação do Produto:

4.1 Observe para que o produto esteja nivelado, desta forma, as gavetas e portas terão um bom funcionamento, evite arrastá-lo;

4.2 Evitar que o móvel fique exposto a luz solar direta, ou em ambientes de umidade e calor excessivo;

4.3 Para limpeza use um pano macio umedecido com água;

4.4 Não utilize produtos que contenham reagentes químicos, como: álcool, removedores, amoníacos etc..., não utilize sapólios, polidores e demais produtos que contenham carga abrasiva, para evitar riscos e manchas;

4.5 Não colocar carga excessiva de peso nas gavetas e prateleiras, para evitar acidentes ou danos ao produto;

5. Observações gerais:

5.1 Qualquer dúvida ou reclamação sobre este produto deve ser solicitado junto a loja onde foi efetuada a compra. Para esclarecer dúvidas técnicas contate a Móveis Sul pelo e-mail

Assistencia@moveissul.com.br ou pelo telefone 54 3358 6200. **Atenção:** A Solicitação de assistência Técnica só será aceita mediante preenchimento do Termo de Recebimento que está disponível em nosso site, sendo que o pedido da solicitação deve ser feito via on-line por um representante autorizado pela Móveis Sul.

INSTRUÇÕES DE MONTAGEM INSTRUCCIONES DE MONTAJE

Leia atentamente este manual e guarde para consultas futuras.
Lea este manual detenidamente y consérvelo para consultarlo en el futuro.

PANELEIRO AMALIA AVEIRO OAK / CINZA URBANO REF: 5427

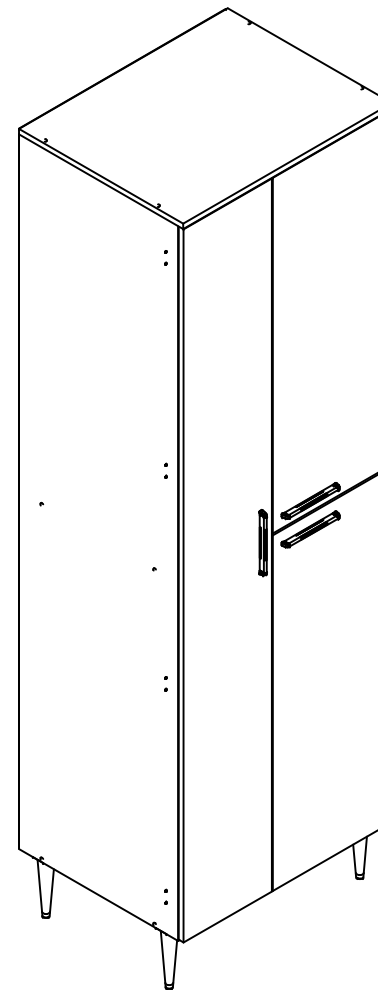

MS
MÓVEIS SUL
MÓVEIS COMO SUA FAMÍLIA MERECE

AV. VITAL ZAMBOTTO, 273 - AREA IND. III
I.E.: 071/0032633 CNPJ 92.051.440/0001-96
FONE 0(XX) 54 3358 6200 CEP 95.300.000
LAGOA VERMELHA - RS - BRAZIL

Projetista:
Evandro Cordeiro
engenharia3@moveissul.com.br

Para montagem / Para montaje:



1h40

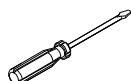
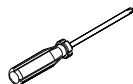
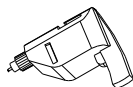

Lista de peças / Lista de piezas:

CÓD.	QUANT.	DESCRIÇÃO / DESCRIPCIÓN	MEDIDAS
48752	1	Lateral esq. / Lado izquierdo.	1930 X 496 X 15
48753	1	Base / Base	620 X 496 X 15
48754	1	Lateral dir. / Lado derecho.	1930 X 496 X 15
48755	1	Tampo / Cubrir	651 X 512 X 15
48756	1	Prateleira fixa / Estante fijo	620 X 496 X 15
48757	2	Prateleira movel inferior / Estante móvil inferior	620 X 450 X 15
48758	2	Prateleira movel superior / Estante móvil superior	620 X 450 X 15
48759	3	Costas / Atrás	645 X 317 X 3
48841	2	Porta dir. / Puerta derecha.	960 X 368 X 15
48842	1	Porta esq. / Puerta izquierda.	1925 X 275 X 15
48762	3	Costas Superior / Superior de la espalda	645 X 323 X 3

Passo 3: Usar dobradiças e calços para fixar as portas. Usar parafusos **B-08** para fixar os puxadores.

Paso 3: use bisagras y calzas para asegurar las puertas. Utilice tornillos **B-08** para fijar las manijas.

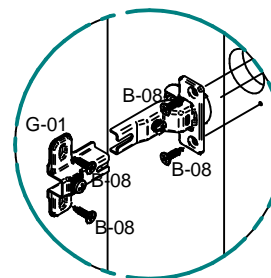
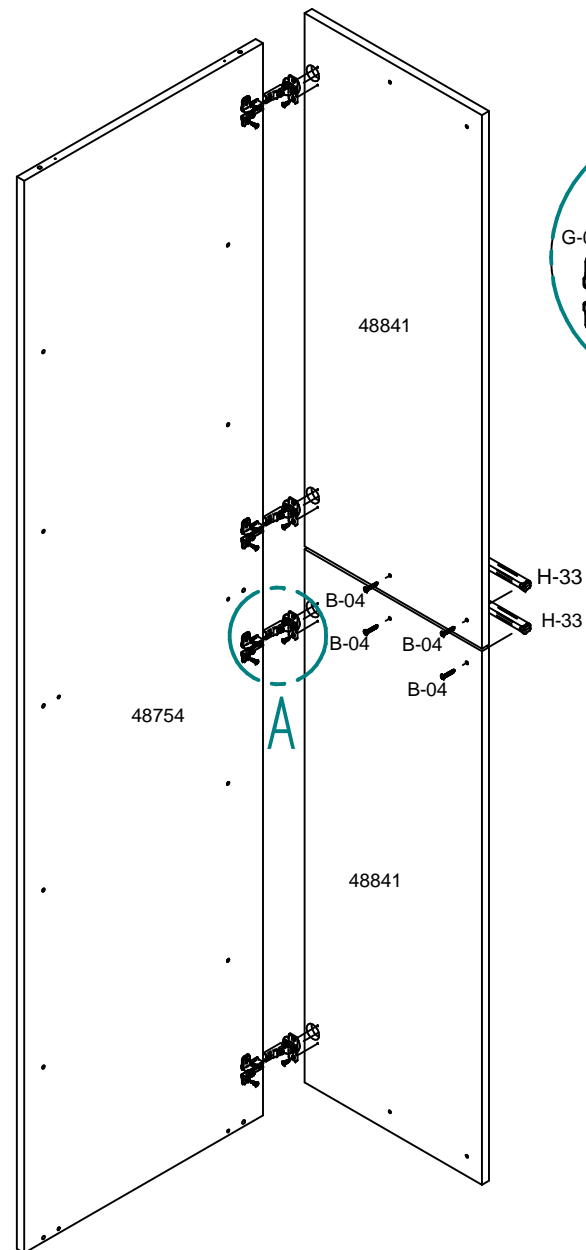

Detalhe A

Passo 2: Fixar as costas com pregos I-01, e usar perfil H.
Paso 2: Fijar la parte trasera con clavos I-01, e usar perfil H.

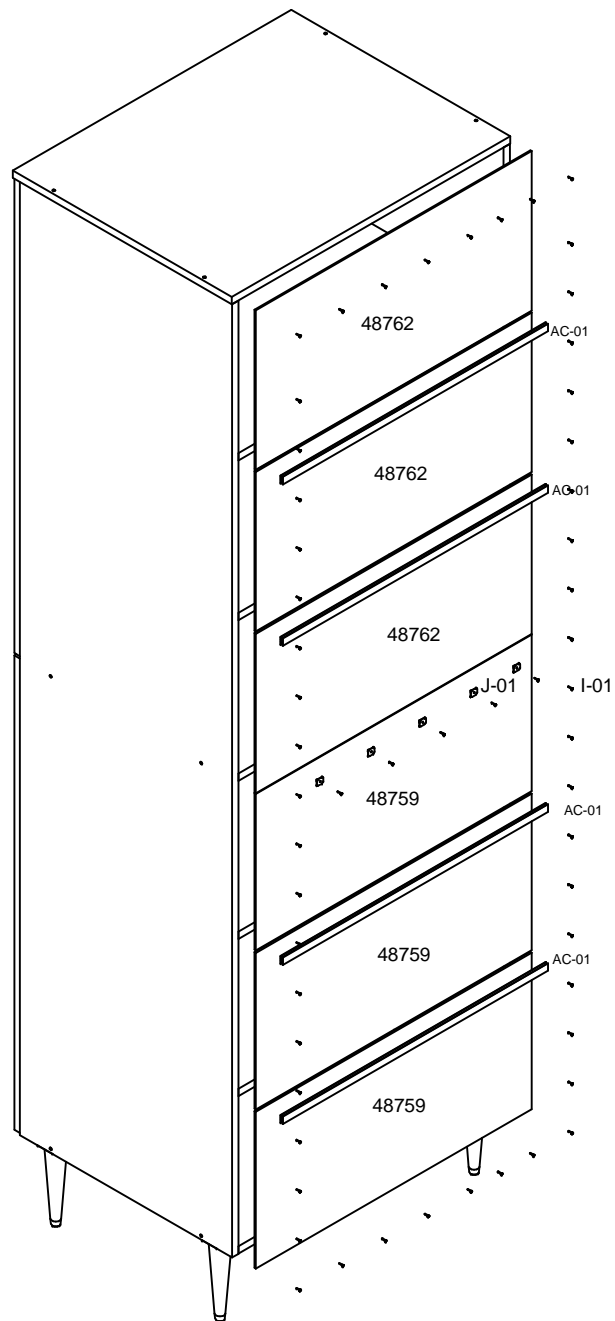

Lista de ferragens / Lista de herragens:

CÓD.	QUANT.	DESCRIÇÃO / DESCRIPCIÓN	IMAGEM
A-01	12	Cavilha 6 x 25 / Tarugo 6 x 25mm	
B-03	12	Parafuso C.C. 4,0 x 50 / Tornillo 4,0 x 50	
B-04	6	Parafuso C.F. 3,5 x 25 / Tornillo 3,5 x 25	
B-06	4	Parafuso 4 x 40 C.F. / Tornillo 4,0 x 40	
B-08	50	Parafuso C.C. 3,5 x 14 / Tornillo 3,5 x 14	
B-17	4	Parafuso união com flange 15mm / Tornillo de unión	
D-04	12	Tampa 12 p/ parafusos / Tapa 12 p / tornillos	
F-01	8	Dobradiça 26 colo super alto / Bisagra 26 alto	
G-01	8	Calço 5 para dobradiça / Calzo 5 bisagra 26	
I-01	57	Prego 10 x 10 / Clavos	
J-01	5	Fixador de costas / Fijador de espalda	
K-03	16	Suporte de prateleira 8x6mm / Soporte de estante	
N-03	2	Batente plástico / Tope de plastico	
X	1	Bisnaga de cola 10 gramas / Cola	
Y	1	Etiqueta escovada moveis sul / Logo Marca	
Z	1	Esquema de montagem A4 / Manual de assemble	

Lista de acessórios / Lista de assessorios:

CÓD.	QUANT.	DESCRIÇÃO / DESCRIPCIÓN	IMAGEM
AC-01	4	Perfil H / Perfil H	
H-33	3	Puxador Silk Front 160 mm / Tirador Silk Front 160	
M-12	4	Pé Retro 170 mm Preto / Pie Retro 170 mm Negro	

Passo 1: Unir as peças usando cavilhas **A-01** e parafusos **B-03**. Fixar os pés com parafusos **B-06** e parafusos **B-08**.

Paso 1: Unir las piezas mediante tacos **A-01** y tornillos **B-03**. Fijar los pies con tornillos **B-06** y tornillos **B-08**.

