

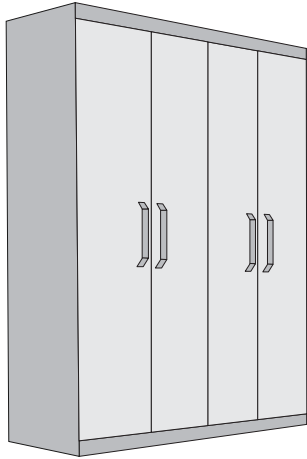

MANUAL DE MONTAGEM

16/08/2023 v

LAZIO



LAZIO / ESPANHA / PETRA / HAWAII

ESPANHA

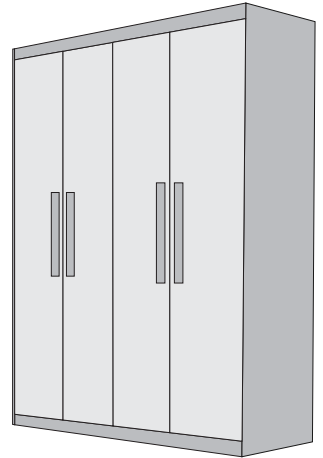

PETRA

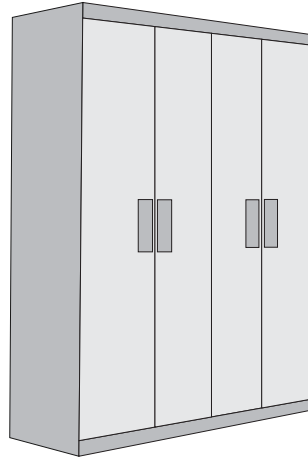

HAWAII

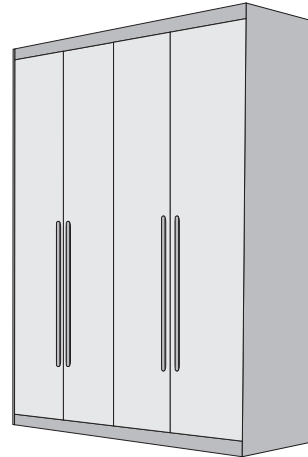

INTERNO

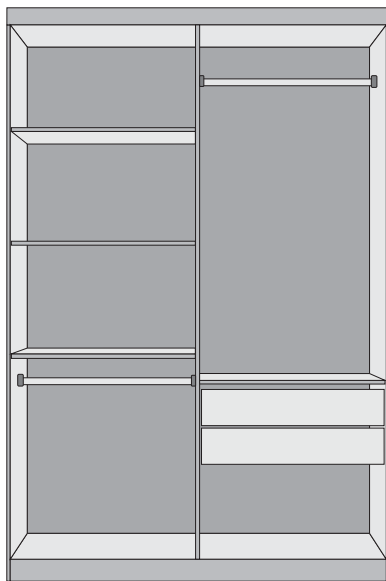

PEÇAS EXPLODIDAS

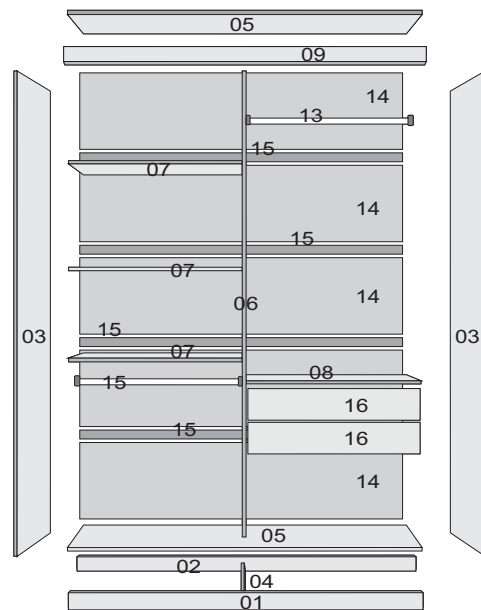

CERTIFICADO DE GARANTIA - PRODUTOS RUFATO

A **Movelaria Rufato Ltda.**, em respeito ao consumidor final e atinente às normas consumeristas, apresenta este CERTIFICADO DE GARANTIA em relação aos seus produtos fabricados, devendo ser observadas as cláusulas abaixo especificadas:

1. A **Movelaria Rufato Ltda.** possui uma diversificada linha de produtos, classificado e/ou enquadrado na indústria moveleira, cada qual possuindo sua própria característica, e composto por diversos tipos de matéria-prima, portanto devendo ser tratado de forma diferenciada;

2. A garantia abrange todas as peças, partes e componentes de seus produtos que eventualmente apresentem comprovadamente vícios ou defeitos de fabricação;

3. A responsabilidade da **Movelaria Rufato Ltda.** limita-se ao valor do produto, excluindo a responsabilidade, seja direta ou indiretamente, por danos causados a terceiros ou coisas, inclusive por lucros cessantes ou perdas emergentes e/ou suas consequências em decorrência de mal uso de seus produtos;

4. O prazo de garantia será o legal, de 90 (noventa) dias, a contar da data da compra efetuada pelo consumidor final, comprovado por documento fiscal idôneo e válido;

5. A **Movelaria Rufato Ltda.** não se responsabilizará, de acordo com § 3º art.12 do CDC, quando:

- Não houver a colocação do produto no mercado;
- Embora haja colocado no mercado, o defeito ou vício inexistir;
- Quando houver culpa exclusiva do consumidor ou de terceiro;

• Quando não houver identificação de que seja produto de sua fabricação.

6. Está excluído da garantia:

- Desgaste normal decorrente de uso;
- Falta de observação de qualquer informação e recomendação do manual de uso do produto que acompanha este certificado;
- Agentes externos como água, maresia, ferrugem, incêndio, cupins e pragas em geral;
- Marcas de batida de peças;
- Avarias de transporte até a residência ou outro local de entrega indicado pelo consumidor final;
- Tentativa de conserto ou reparo por pessoas desqualificadas;
- Defeitos ocasionados por negligência ou não observação das instruções de uso, em especial inobservância das instruções do manual de montagem;
- Não está coberta pela garantia a quebra do móvel em função do excesso de peso.

7. A presente garantia deverá ser exercida nos prazos aqui indicados perante as lojas revendedoras de nossos móveis, especialmente àquela em que o produto foi adquirido; na impossibilidade, deverá ser solicitado diretamente ao fabricante.

8. A assistência técnica somente será atendida mediante apresentação deste certificado de garantia, em conjunto com o manual de montagem, e ainda indispensável a apresentação da nota fiscal com indicação de nossos produtos.

CERTIFICADO DE GARANTIA:

Cliente/Consumidor:

Endereço:

Cidade:

Estado:

CEP:

Razão Social/Loja:

Carimbo e assinatura do lojista:

Número Nota Fiscal da Loja:

TERMO DE RECEBIMENTO DO CERTIFICADO DE GARANTIA

Confirmando a instalação dos móveis da empresa **Movelaria Rufato Ltda.** em perfeito estado e de acordo com suas especificações e características. Declaro ainda estar ciente de que o cumprimento da garantia está condicionado à observação das normas constantes no presente Certificado, que declaro para os devidos fins ter recebido.

Data: ____/____/____

Nome e assinatura do cliente consumidor

**FERRAMENTAS NECESSÁRIAS
(OBS: NÃO SERÃO FORNECIDAS)**

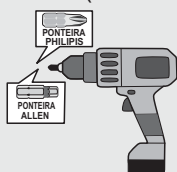

PARAFUSADEIRA



CHAVE PHILIPS



MARTELO



OCÚLOS DE PROTEÇÃO



DUAS PESSOAS

PARA FACILITAR SUA MONTAGEM
ACESSE NOSSO QR CODE















APONTE A CÂMERA
DO SEU CELULAR
PARA ESSE QR CODE



LA VOCÊ VAI ENCONTRAR UM VIDEO EXPLICANDO
PASSO A PASSO A MONTAGEM DESSE PRODUTO
E TAMBÉM PODERA TIRAR DUVIDAS COM O MONTADOR

2159 - VOL ROUPEIRO ESPANHA/LAZIO/MADRI/PETRA/HAWAII 4 PORTAS - LATERAL						
Peça	Item	Descrição do item	Unid.	Qtde.	Matéria prima	Dimensões (mm)
1	2995	RODAPÉ FRONTAL	UN	1	MDF	1182 X 100 X 12
2	2996	RODAPÉ TRASEIRO	UN	1	MDF	1182 X 100 X 12
3	29885	LATERAL ESQUERDA / DIREITA	UN	2	MDF	2000 X 450 X 12
4	2551	REFORÇO RODAPÉ	UN	1	MDF	372 X 100 X 12
5	29886	BASE / TAMPO	UN	2	MDF	1182 X 450 X 12
6	2993	DIVISÃO	UN	1	MDF	1800 X 450 X 12
7	2554	PRATELEIRA	UN	3	MDF	584 X 335 X 12
8	2994	PRATELEIRA DE GAVETA	UN	1	MDF	584 X 450 X 12
9	8718	MOLDURA	UN	1	MDF	1198 X 80 X 15
10	2557	DISTANCIADOR FRONTAL	UN	2	MDF	316 X 39 X 25
11	22629	DISTANCIADOR TRASEIRO	UN	2	MDF	316 X 39 X 25
12	178	CORREDIÇA TELESCÓPICA	UN	2	METAL	350
13	26271	CABIDEIRO OBLONGO	UN	2	ALUMÍNIO	575
14	2998	FUNDO COSTA	UN	5	HDF	1202 X 361 X 2,5
15		PERFIL H	UN	4	PLÁSTICO	1205
16	2548	FRENTE DE GAVETA	UN	2	MDF	520 X 140 X 12
17	2549	LATERAL DE GAVETA	UN	4	MDF	350 X 120 X 15
18	2556	TRASEIRO DE GAVETA	UN	2	MDF	450 X 80 X 12
19	2550	FUNDO DE GAVETA	UN	2	MDF	462 X 356 X 2,5
		KIT FERRAGEM	UN	1		
2160 - VOL ROUPEIRO ESPANHA/LAZIO/MADRI/PETRA/HAWAII 4 PORTAS - PORTA						
Peça	Item	Descrição do item	Unid.	Qtde.	Matéria prima	Dimensões (mm)
20	14413	PORTA	UN	4	MDF	1820 X 295 X 15
2154 - VOL ROUPEIRO LAZIO/MADRI 4 PORTAS - PUXADOR						
Peça	Item	Descrição do item	Unid.	Qtde.	Matéria prima	Dimensões (mm)
21	583	PUXADOR	UN	4	PLÁSTICO	
		KIT FERRAGEM	UN	1		
2152 - VOL ROUPEIRO ESPANHA 4 PORTAS - PUXADOR						
Peça	Item	Descrição do item	Unid.	Qtde.	Matéria prima	Dimensões (mm)
21	3509	PUXADOR	UN	4	MDF	450 X 32 X 25
		KIT FERRAGEM	UN	1		
25387 - VOL ROUPEIRO PETRA 4 PORTAS - PUXADOR						
Peça	Item	Descrição do item	Unid.	Qtde.	Matéria prima	Dimensões (mm)
21	25509	PUXADOR	UN	4	MDF	350 X 100 X 15
		KIT FERRAGEM	UN	1		
26206 - VOL ROUPEIRO HAWAII 4 PORTAS - PUXADOR						
Peça	Item	Descrição do item	Unid.	Qtde.	Matéria prima	Dimensões (mm)
21	26217	PUXADOR	UN	4	MADEIRA	700 X 15 X 25
		KIT FERRAGEM	UN	1		
1813 - VOL CAIXA PÉS 70 X 70MM - C/4 (2 UNID) (OPCIONAL)						
Peça	Item	Descrição do item	Unid.	Qtde.	Matéria prima	Dimensões (mm)
	2718	KIT PÉ C/4 - BRANCO	UN	1	PLÁSTICO	70 X 70
	2720	KIT PÉ C/4 - IMBUÍIA				
	4203	KIT PÉ C/4 - CAFÉ				
	27527	KIT PÉ C/4 - NATURALLE				

TABELA DE FERRAGEM

A	CÓD:26399  PARAFUSO CAB. FLANG. 4,0 X 40 38 UN	H	BRA.15469 IMB.15462 CAFÉ 15417 NATU.27333  SAPATA "L" 6 UN
B	CÓD:3965  PARAFUSO CAB. CHATA 3,5 X 30 11 UN	I	BRA.15416 IMB.15477 CAFÉ 15483 NATU.27336  TAPA FURO ADESIVO 40 UN
C	CÓD:15361  PARAFUSO CAB. CHATA 3,5 X 12 38 UN	J	CÓD:20343  SUPPORTO DE CABIDE 4 UN
D	CÓD:15365  PARAFUSO CAB. FLANG. 3,5 X 12 78 UN	K	CÓD:15479  DOBRADIÇA 12 UN
E	CÓD:15383  PREGO 10 X 10 90 UN	L	CÓD:15437  CALÇO PARA DOBRADIÇA 12 UN
F	CÓD:15419  CONECTOR DE MONTAGEM 07 UN	M	BRA.1473 IMB.1475 CAFÉ 3941 NATU.27286  GIZ 01 UN
G	CÓD:15344  CAVILHA 6 X 30 14 UN		

KIT FERRAGEM PUXADOR ESPANHA/HAWAII

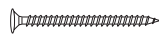
N	CÓD:15350  PARAFUSO CAB. FLANG. 3,5 X 35 8 UN
----------	------------------------------------------------------------------------------------------------------------------------------------------------

KIT FERRAGEM PUXADOR LAZIO/PETRA

O	CÓD:15363  PARAFUSO CAB. FLANG. 3,5 X 25 8 UN
----------	--------------------------------------------------------------------------------------------------------------------------------------------------

1º PASSO

PARAFUSAR OS RODAPÉS NAS LATERAIS.
PARAFUSAR O REFORÇO DE RODAPÉ.
COLOCAR AS SAPATAS.

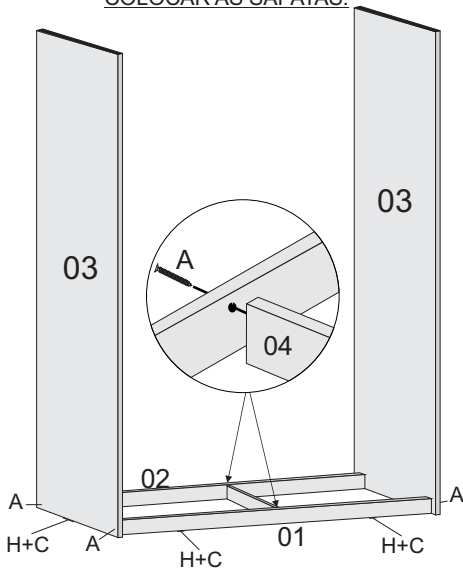

2º PASSO

FIXAR A BASE.
PARAFUSAR AS PRATELEIRAS.
COM A DIVISÃO.

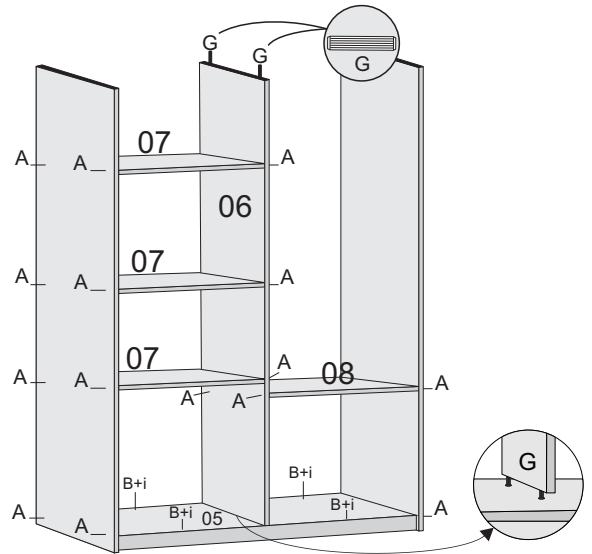

3º PASSO

PARAFUSAR A MOLDURA.
PARAFUSAR OS DISTANCIADORES DAS GAVETAS.
PARAFUSAR AS CORREDIÇAS.

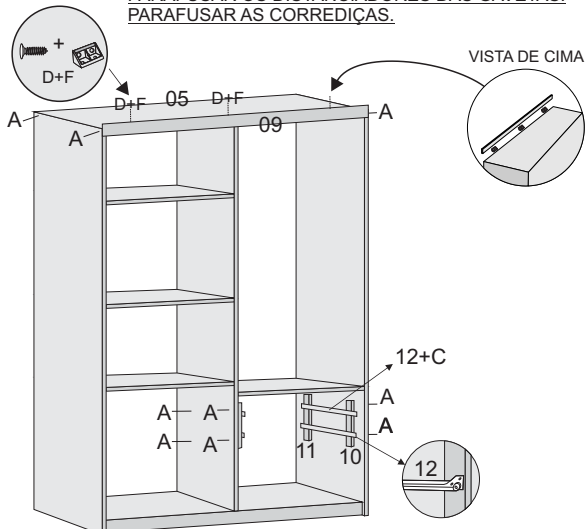

4º PASSO

PREGAR AS COSTAS.

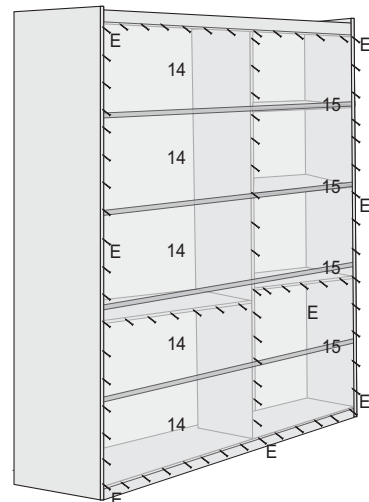

5º PASSO MONTAGEM DAS GAVETAS.

PEÇAS EXPLODIDAS

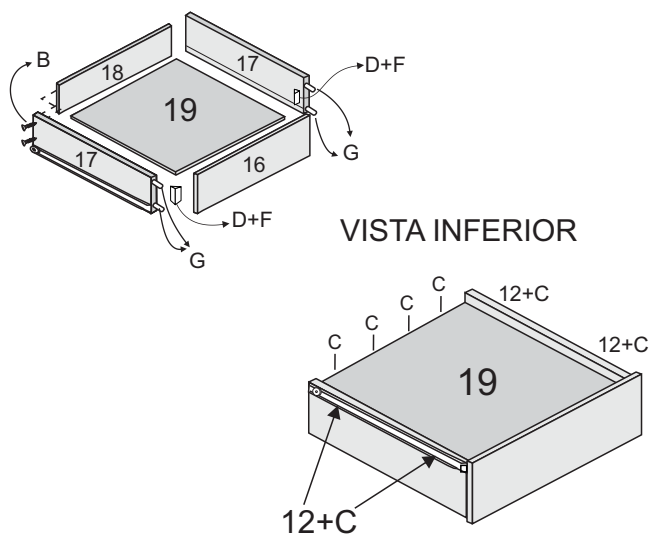

6º PASSO COLOCAR AS GAVETAS.
PARAFUSAR OS CABIDEIROS.
FIXAR AS PORTAS.

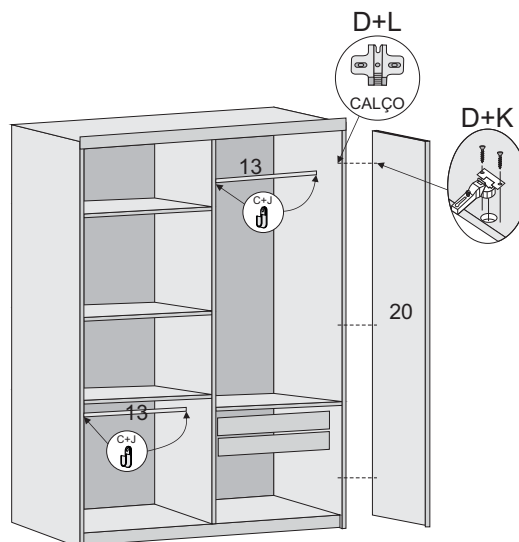

7º PASSO COLOCAR OS PUXADORES.

LAZIO

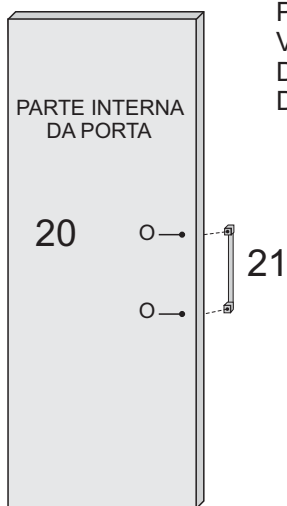

PARAFUSO VEM DENTRO DO VOLUME DO PUXADOR

7º PASSO COLOCAR OS PUXADORES.

ESPANHA

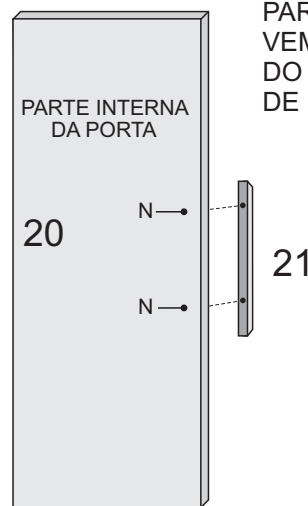

PARAFUSO VEM DENTRO DO VOLUME DO PUXADOR

7º PASSO COLOCAR OS PUXADORES.

PETRA

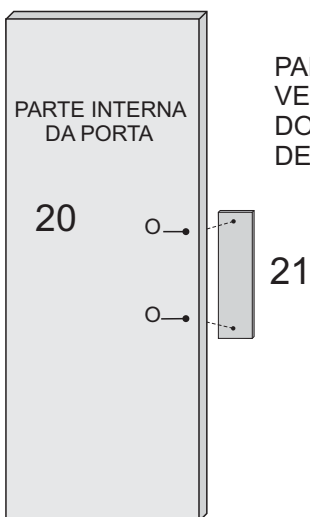

PARAFUSO VEM DENTRO DO VOLUME DO PUXADOR

7º PASSO COLOCAR OS PUXADORES.

HAWAII

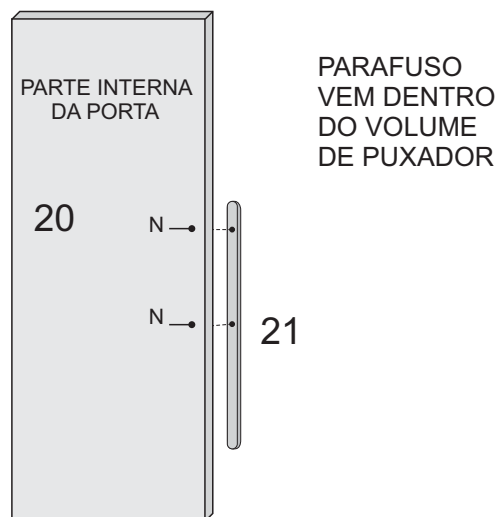

PARAFUSO VEM DENTRO DO VOLUME DO PUXADOR