

PAINEL EVOLUTION 1,85

Fixação dos acabamentos laterais nos painéis

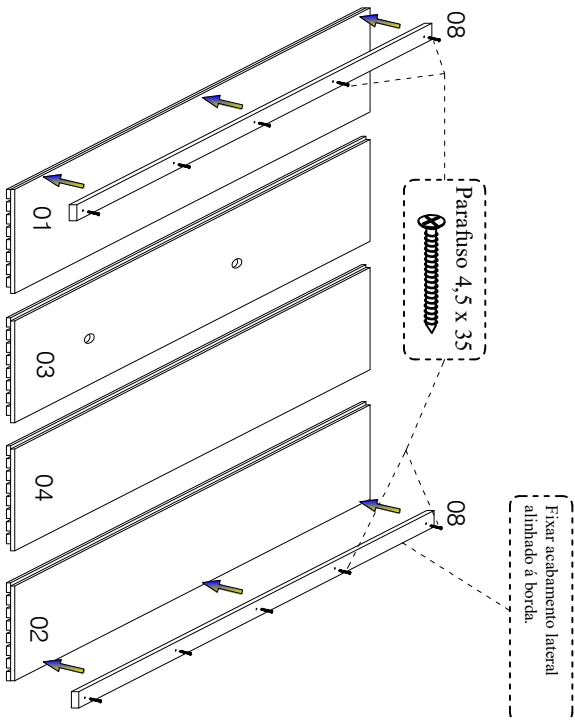

- Montagem dos sarralhos de suporte nos painéis

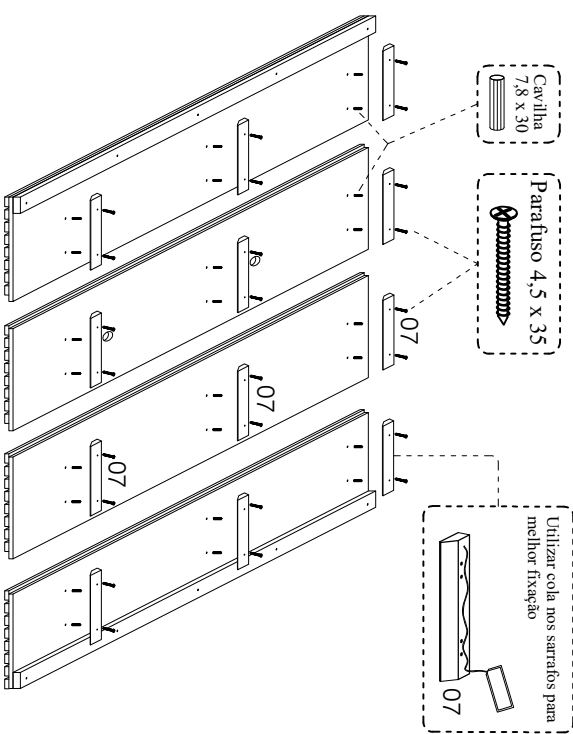

- Montagem dos sarralhos na parede

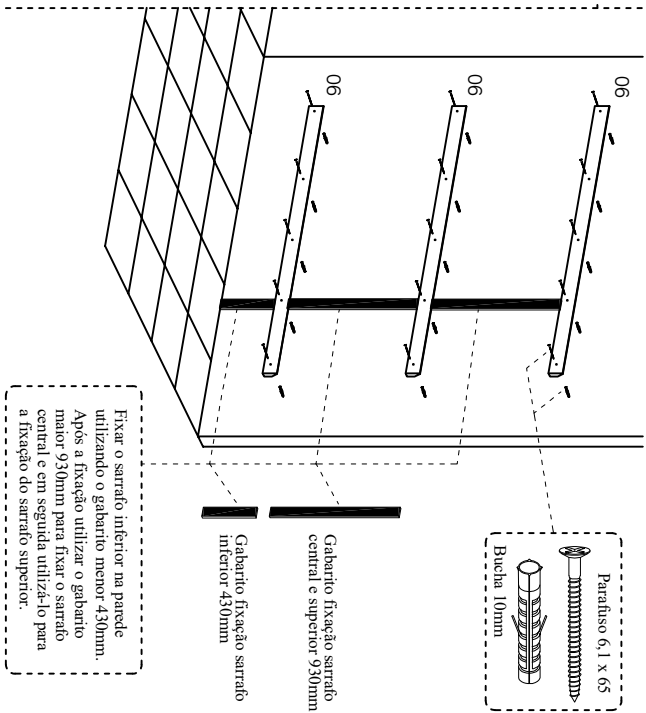

- Montagem dos painéis na parede

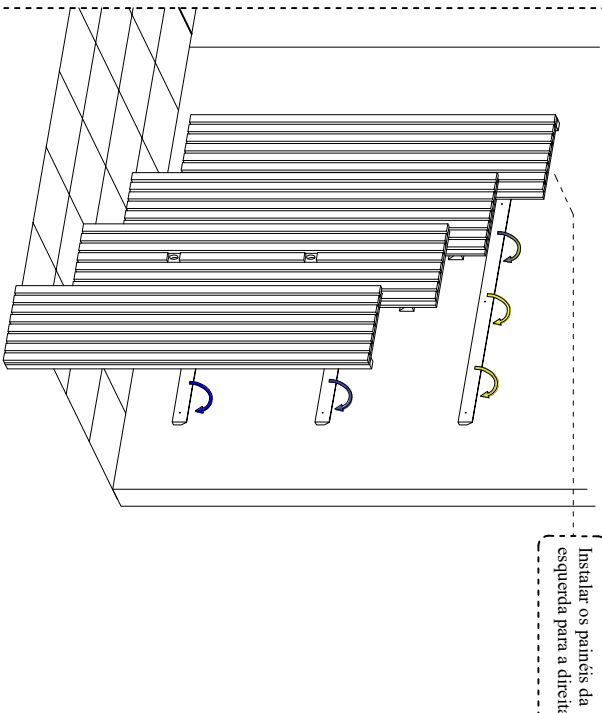

INDÚSTRIA DE MÓVEIS 4F LTDA
Rodovia Euclides da Cunha km 594,5
Urânia - SP Cep:15760-000
Fone: (17) 3634-3001
www.fazziol.com.br

MONTAGEM FINAL

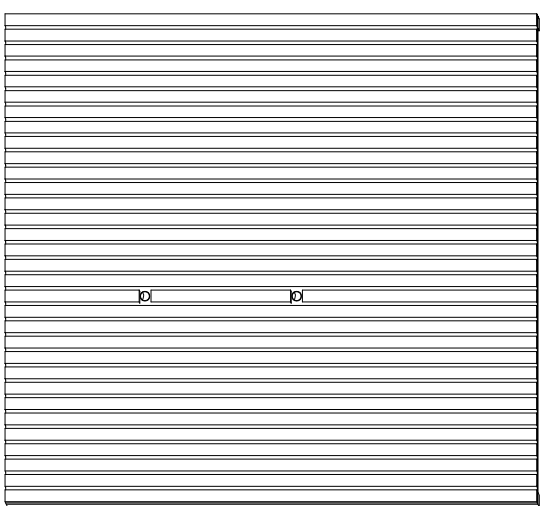

FICHA TÉCNICA

Nº	REF.	DESCRIÇÃO	QT.
01	22995	Painel ripado lateral direito	01
02	22996	Painel ripado lateral esquerdo	01
03	22997	Painel ripado central c/ passa fio	01
04	23236	Painel ripado central	01
05	23232	Ripas dos painéis (por painel)	08
06	23435	Régua de fixação parede 1600	03
07	22998	Sarralho dos painéis	12
08	22999	Acabamento lateral traseiro	02

FERRAGENS E ACESSÓRIOS

PARAFUSO 6,1 x 65		15
FIXAR SARRAFO NA PAREDE		15
PARAFUSO 4,5 x 35 (Qdade por painel)		34
FIXAR SARRAFO NO PAINEL		15
BUCHA 10 mm		15
CAVILHA 7,8 x 30 (Qdade por painel)		24
PASSA FIO		02

OPÇÃO C/ LED

Vista traseira da prateleira

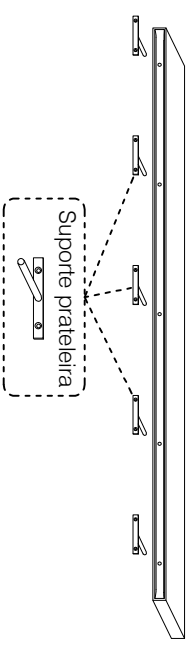

-Montagem da fita LED e do interruptor

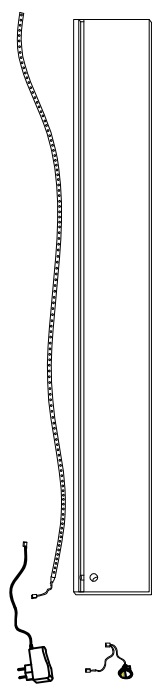

-Colocar a fita LED no acabamento da canaleta

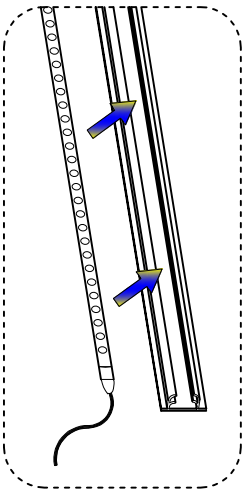

-Passar os fios pelo furo e encaixar o interruptor.

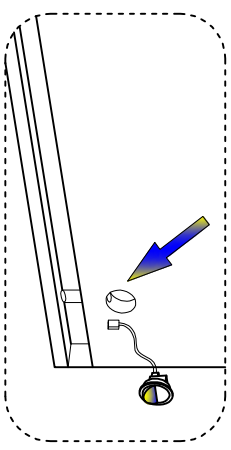

-Encaixar o acabamento do LED na canaleta e unir os conectores.

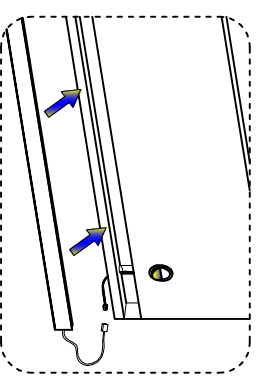

PRATELEIRA 1800/ 2200

- Montagem prateleira Painel Inovare 1,85

Medidas para fixação suporte prateleira em mm
De uma borda a outra

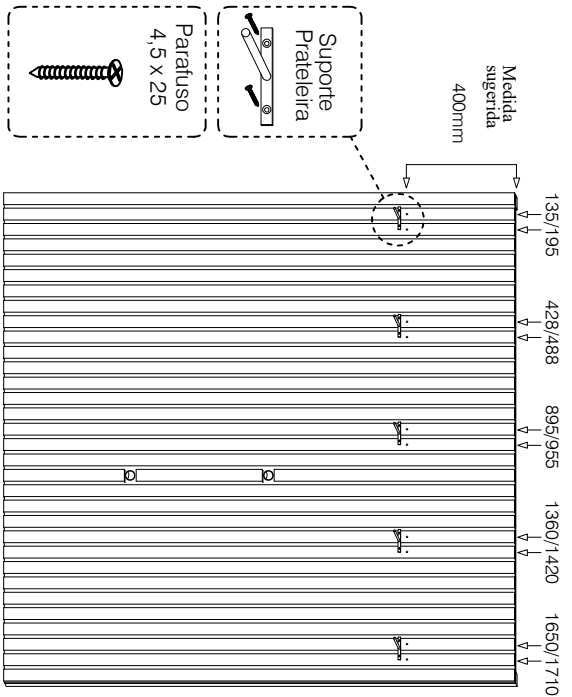

- Montagem prateleira Painel Inovare 2,31

Medidas para fixação suporte prateleira em mm
De uma borda a outra

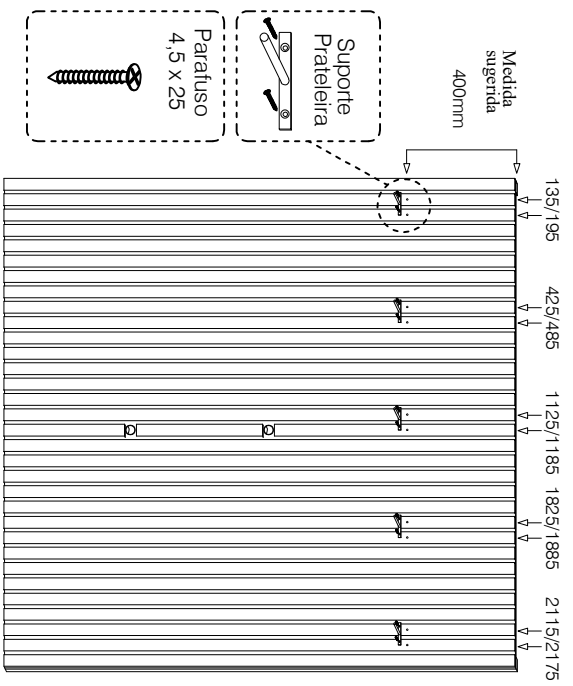

- Montagem prateleira Painel Evidence 1,80

Medidas para fixação suporte prateleira em mm
De uma borda a outra

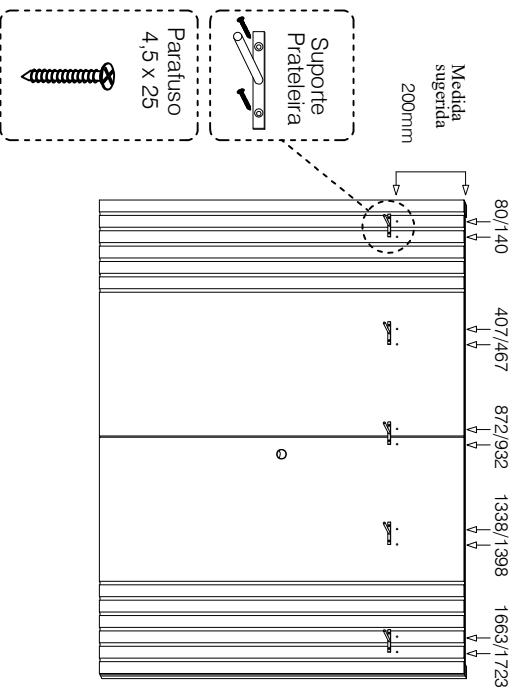

- Montagem prateleira Painel Evidence 2,20

Medidas para fixação suporte prateleira em mm
De uma borda a outra

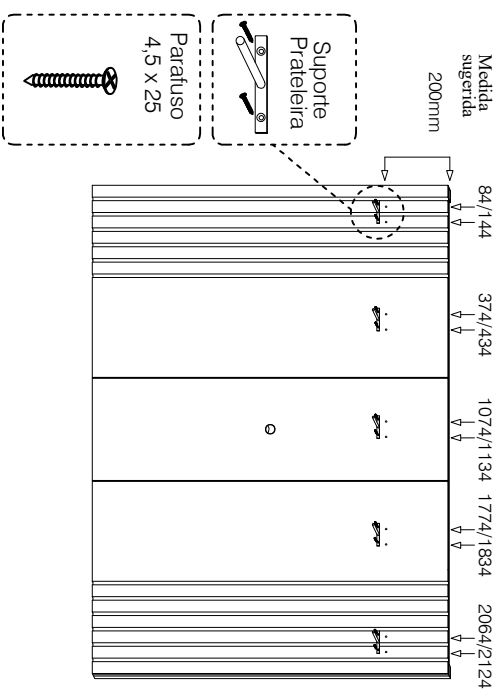

PRATELEIRA 1800/2200

MONTAGEM FINAL DA PRATELEIRA
PAINEL EVOLUTION

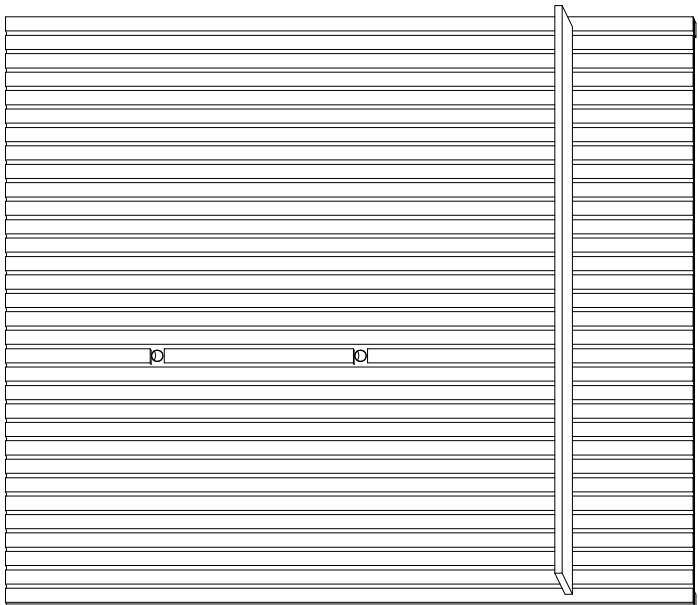

MONTAGEM FINAL DA PRATELEIRA
PAINEL SUPREME

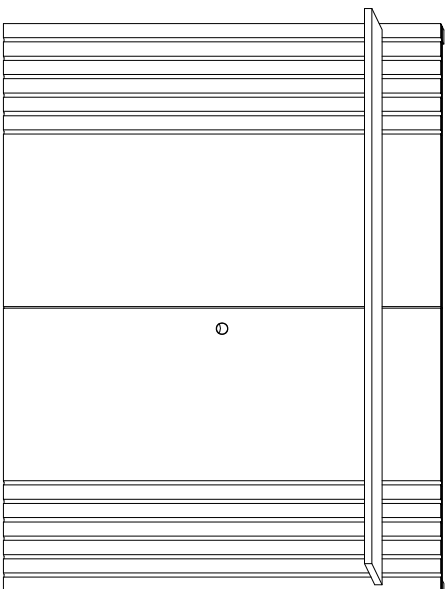

Nº	REF.	DESCRIÇÃO	QT.
01	23270	Prateleira 1800	01

FICHA TÉCNICA 1800

Nº	REF.	DESCRIÇÃO	QT.
01	23234	Prateleira 2200	01

FICHA TÉCNICA 2200

Nº	REF.	DESCRIÇÃO	QT.
01	23271	Prateleira c/ canal 1800	01

FICHA TÉCNICA 1800 C/ LED

Nº	REF.	DESCRIÇÃO	QT.
01	23233	Prateleira c/ canal 2200	01

FICHA TÉCNICA 2200 C/ LED

FERRAGENS E ACESSÓRIOS

SUPORTE PRATELEIRA INVISÍVEL

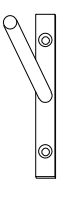

05

PARAFUSO 4,0 x 25 OXIDADO



10

FIXAR SUPORTE PRATELEIRA

KIT LED



01

ACABAMENTO DA CANALETA



01

INDÚSTRIA DE MÓVEIS 4F LTDA

Rodovia Euclides da Cunha km 594,5

Urânia - SP Cep:15760-000

Fone: (17) 3634-3001

www.fazziol.com.br

NICHO 3 GAVETAS 1800

-Montagem do fundo traseiro na base

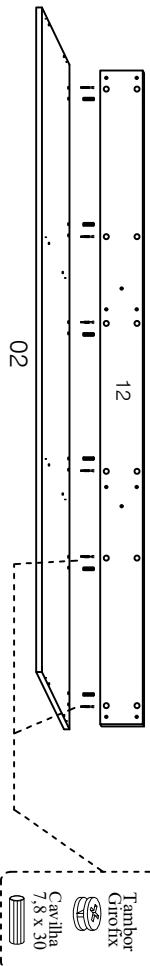

Fixação das laterais e divisórias na base

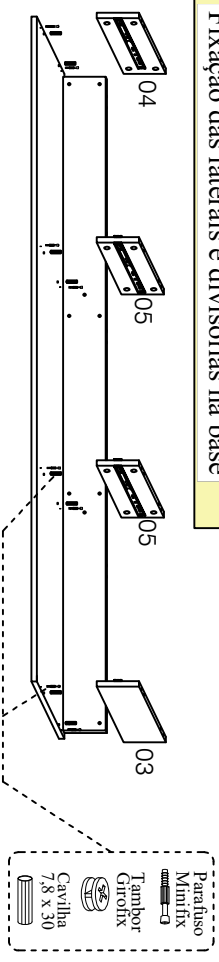

-Fixação do tampo superior

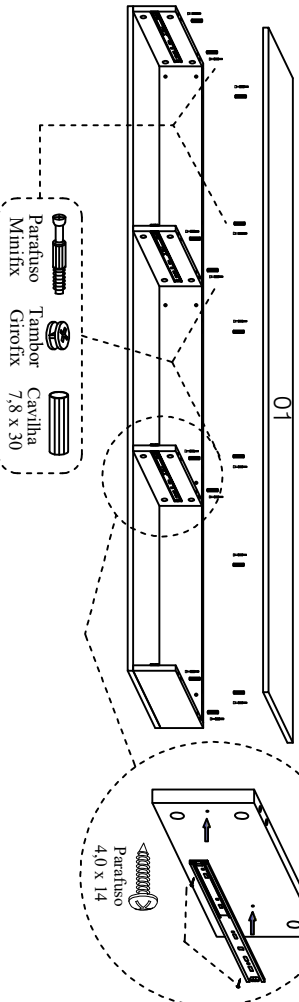

-Fixação do fundo traseiro nas divisórias

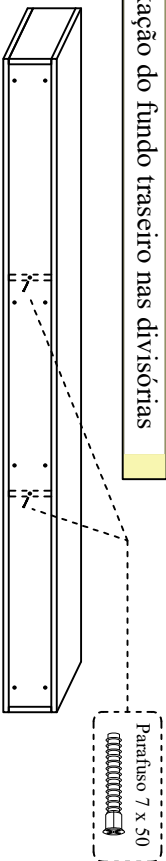

- Montagem das gavetas e corredeças

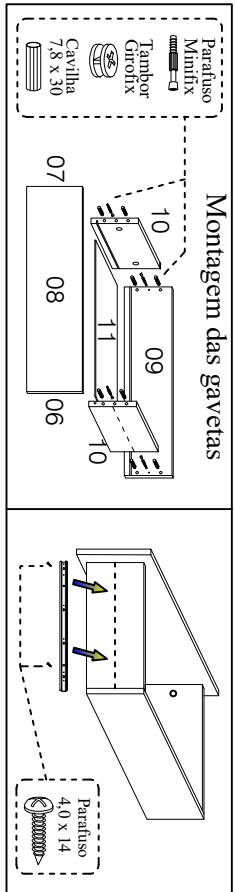

Montagem na parede ou no painel

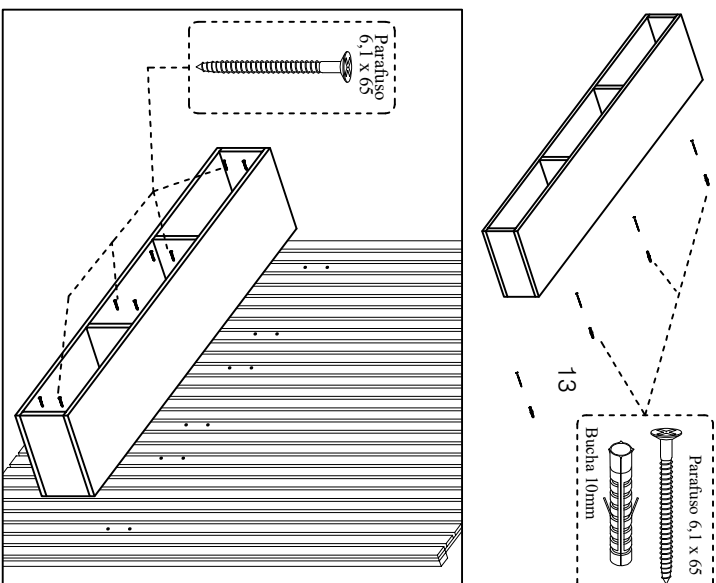

MONTAGEM FINAL

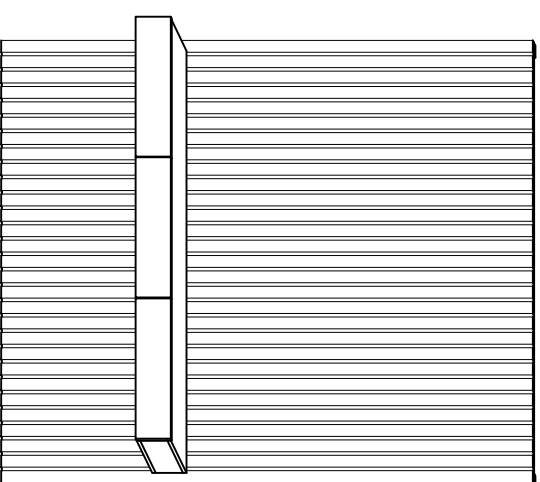

FICHA TÉCNICA

Nº	REF.	DESCRIÇÃO	QT.
01	23401	Tampo superior	01
02	23397	Base inferior	01
03	23399	Lateral externa direita	01
04	23400	Lateral externa esquerda	01
05	23402	Divisória das gavetas	02
06	23406	Frente gaveta direita	01
07	23405	Frente gaveta esquerda	01
08	23407	Frente gaveta central	01
09	23404	Contra fundo gaveta	03
10	23398	Lateral gaveta	06
11	23408	Fundo gaveta	03
12	23327	Fundo traseiro	01

FERRAGENS E ACESSÓRIOS

03	CORREDEÇA TELESCÓPICA 250mm	
40	CAVILHA 7,8 x 30	
40	TAMBOR MINIFIX	
40	PINO MINIFIX	
02	PARAFUSO 7 x 50 RETA A PRETO	
02	FIXAR TRAVESSA TRASEIRA	
24	PARAFUSO 4,0 x 14 OXIDADO	
06	FIXAR CORREDEJAS	
06	PARAFUSO 4,5 x 35	
08	FIXAR SARRAFO NO PAINEL	
08	PARAFUSO 6,1 x 65	
08	FIXAR NICHO NA PAREDE OU NO PAINEL	
08	BUCHA 10 mm	
12	TAMPA ADESIVA	