

Vulcan

TRENT



Soprador
SV430

Manual

de Instruções



Antes de utilizar o equipamento leia atentamente este manual original de instruções

Parabéns!

Você acaba de adquirir um produto de alta tecnologia, desenvolvido para facilitar seu trabalho. Esperamos que esse equipamento supere suas expectativas.

Os Sopradores Vulcan Trent foram desenvolvidos para oferecer desempenho superior e confiabilidade, com qualidade, conforto, segurança e durabilidade.

Importante!

Para um melhor desempenho em seu trabalho reserve um momento para familiarizar-se com o produto, procedimentos e manutenção para garantir um uso mais seguro e eficaz. Mantenha este manual em lugar de fácil acesso para consultá-lo sempre que necessário.

A melhoria contínua faz parte da filosofia da Vulcan Trent. Em razão disso, melhorias no produto, especificações e procedimentos são feitos regularmente. Diante disso, é possível que algumas informações contidas nesse manual possam divergir com o equipamento. Caso isso ocorra, para mais informações procure a revenda mais próxima ou entre em contato com a nossa central de atendimento ao consumidor via SAC 0800 727 0069 ou através do nosso site: www.vulcantrent.com.br.

Segurança em Primeiro Lugar!

As informações descritas nesse manual foram elaboradas de acordo as normas técnicas federais de segurança. Leia atentamente todas as instruções: são elas que garantem a sua segurança ao operar o equipamentos.

O não cumprimento dessas normas poderá implicar graves acidentes e sérios danos ao equipamento.

SUMÁRIO

TIPOS DE AVISOS EXISTENTES NESSE MANUAL.....	4
ATENÇÃO	5
LOCALIZAÇÃO DOS COMPONENTES	5
PRECAUÇÕES E SEGURANÇA.....	6
REGULAMENTO LEGAL QUANTO AO USO DO EQUIPAMENTO.....	7
EQUIPAMENTOS DE PROTEÇÃO INDIVIDUAL (EPI'S) E VESTUÁRIO.....	8
MANUSEIO DE COMBUSTÍVEL	9
ETIQUETAS DE AVISO NO EQUIPAMENTO	10
MONTAGEM DO SOPRADOR.....	11
FUNCIONAMENTO	12
ARRANQUE DO MOTOR.....	12
USO DO SINTO DE SUSTENTAÇÃO	12
MANUTENÇÃO DO EQUIPAMENTO.....	12
Filtro de ar	13
Vela de ignição.....	13
MANUTENÇÃO ANTES DE ARMAZENAR.....	13
ESPECIFICAÇÕES TÉCNICAS	13
CERTIFICADO DE GARANTIA	14
ENTREGA ORIENTADA.....	14

TIPOS DE AVISOS EXISTENTES NESSE MANUAL

Cada um dos símbolos abaixo representa um cuidado a ser tomado durante a operação do soprador. As imagens contidas neste manual são meramente ilustrativas e têm como principal função auxiliar na identificação dos componentes, podendo ser alteradas a qualquer momento sem aviso prévio.



ATENÇÃO

Indica instruções que deverão ser respeitadas de modo a evitar acidentes pessoais graves.



IMPORTANTE

Indica instruções que deverão ser respeitadas para evitar falhas, danos ou avarias no equipamento.



NOTA

São orientações para facilitar a execução do trabalho e prolongar a vida útil do equipamento.



FERRAMENTAS DO KIT ACESSÓRIOS

Indica a necessidade de utilizar as ferramentas do kit acessórios do equipamento.

ATENÇÃO

- ⚠ Antes de utilizar o soprador leia atentamente este manual de instruções original.
- ⚠ Respeite todas as normas para operação segura do seu soprador.
- ⚠ As informações aqui descritas seguem todas as normas técnicas federais para montagem, abastecimento e operação segura. O não cumprimento dessas regras pode acarretar graves acidentes ao operador e espectadores, bem como causar sérios danos ao equipamento.
- ⚠ Nunca permita que crianças, pessoas sem treinamento adequado ou pessoas sob o efeito de drogas ou álcool operem esse equipamento.
- ⚠ Mantenha este manual sempre à mão. Este manual é parte do seu soprador e deve sempre acompanhar o equipamento.

LOCALIZAÇÃO DOS COMPONENTES



PRECAUÇÕES E SEGURANÇA

*Antes de usar este equipamento

- a. Leia e mantenha em local acessível este manual de instruções original antes de colocar o equipamento em funcionamento.
- b. Para a correta operação desse equipamento, o operador deve seguir todas as regras descritas na Norma Regulamentadora **NR-9**.
- c. Este produto foi desenvolvido para soprar e não devendo ser usado para outros fins.
- d. Não opere este equipamento sob o efeito de álcool, medicamentos, ou quando achar que não está nas devidas condições de saúde.
- e. Nunca funcione o equipamento em local fechado. Os gases de exaustão contêm monóxido de carbono que se inalados podem ser fatais.
- f. Não opere o equipamento à noite ou quando as condições do ambiente não fornecerem visibilidade adequada, em situações de chuva, tempestade, condições de vento forte ou chuva de granizo.
- g. Antes de utilizar pela primeira vez este equipamento realize treinamento adequado para manuseá-lo.
- h. Antes de iniciar a operação inspecione a área em busca de objetos que possam causar acidentes durante o trabalho. Ex: garrafas de vidro, pedras, arames ou outros.
- i. Este equipamento não deve ser manuseado por crianças ou por pessoas que não tenham treinamento e qualificação para operá-lo.
- j. Nunca opere o Soprador sem os equipamentos de proteção individual e roupas adequadas.
- k. O combustível não deve ser armazenado dentro de casa e ao alcance de crianças e animais domésticos.

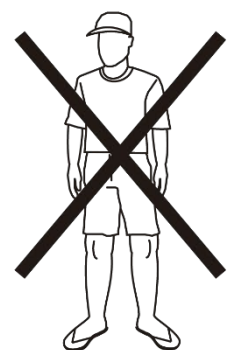
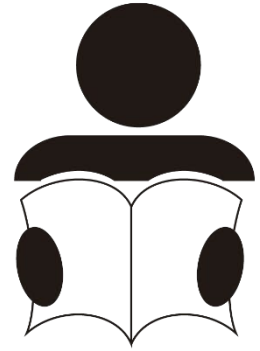

REGULAMENTO LEGAL QUANTO AO USO DO EQUIPAMENTO

Toda e qualquer operação de equipamentos deve observar os requisitos legais descritos na **Norma Regulamentadora NR-9**, que regulamenta os tipos de treinamento necessários para a operação segura. Dentre as capacitações estão as seguintes normas: O empregador ou equiparado deve promover capacitação e treinamento dos trabalhadores em conformidade com o disposto nas normas do ministério do trabalho.

 ***NR 6 – Utilização correta e importância do uso EPI's;***

 ***NR 12 – Manuseio e operação de máquinas;***

 ***NR 15 – Nível de ruído;***

 ***NR 17 – Análise ergonômica, em razão das vibrações;***

 ***NR 21 – Trabalho a céu aberto;***

 ***NR 20 – Trabalho com inflamáveis e combustíveis;***

EQUIPAMENTOS DE PROTEÇÃO INDIVIDUAL (EPI'S) E VESTUÁRIO

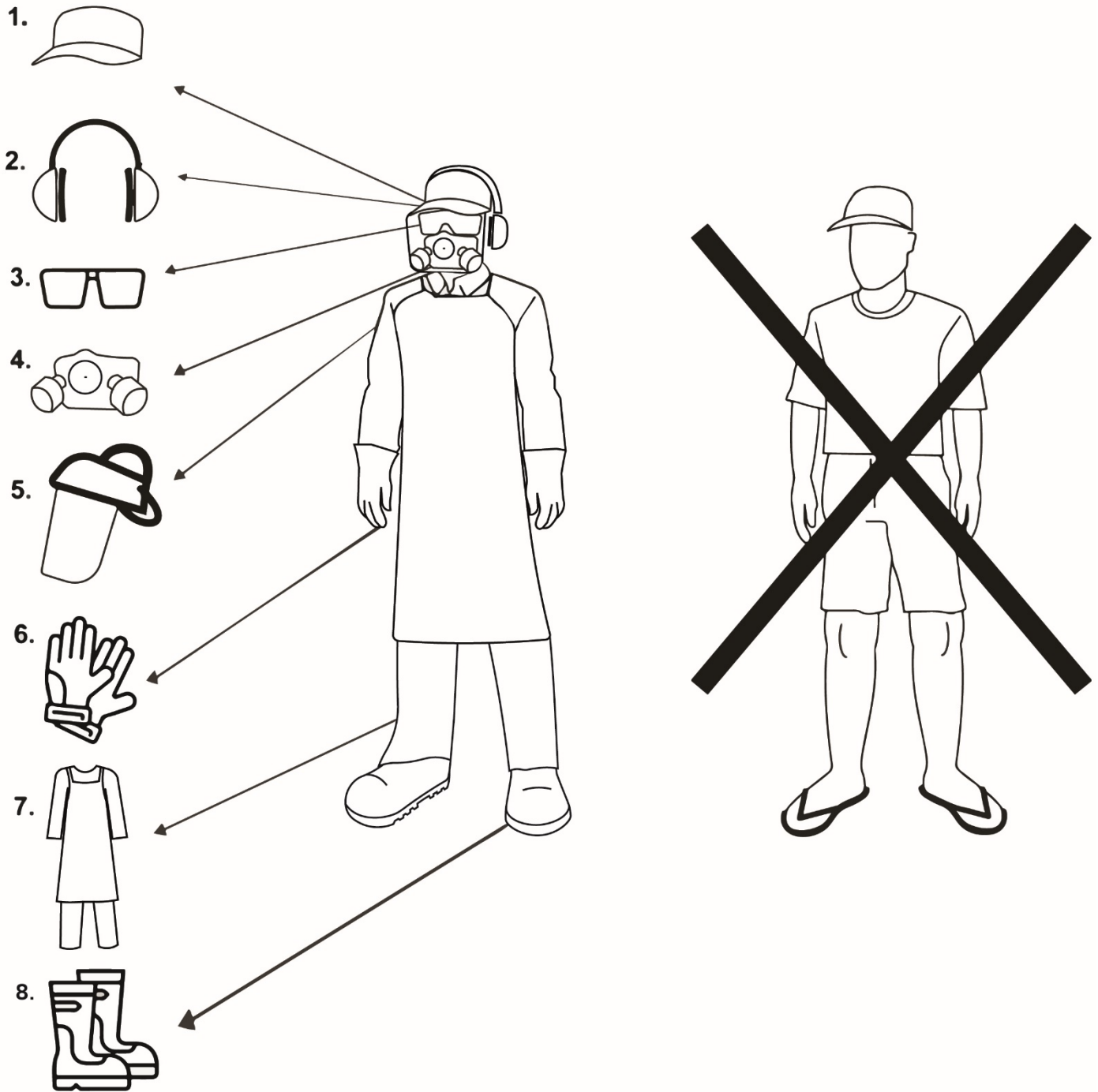

! Os EPI's para sopradores devem respeitar as normas do ministério do trabalho, de acordo aos riscos ambientais.

O manuseio de combustível só deve ser realizado por pessoa capacitada e com toda a atenção ao risco de acidentes que possam causar incêndio.

- ❗ Não armazene combustível dentro de casa, ou em ambientes domésticos. A gasolina mesmo misturada ao óleo 2 tempos é altamente inflamável e deve ser utilizada exclusivamente para abastecimento do equipamento.
- ❗ Certifique-se de conhecer todas as regras contidas na **Norma Regulamentadora NR-20**, as quais fornecem o conhecimento necessário para o manuseio correto e seguro de combustíveis e inflamáveis.
- ❗ O motor deste equipamento foi concebido para trabalhar com uma mistura de combustível que contém gasolina altamente inflamável. Não armazene ou abasteça próximo ao fogo.
- ❗ Não fume durante a operação do equipamento ou durante o abastecimento do tanque de combustível, sob o risco de causar um incêndio.
- ❗ Ao abastecer o tanque de combustível, desligue o motor e certifique-se de que não existem faíscas nem fogo próximo ao equipamento.
- ❗ Se houver algum derrame de combustível durante o enchimento do tanque, limpe o equipamento com um pano seco e mova o equipamento para outro local antes de ligar o motor.

ETIQUETAS DE AVISO NO EQUIPAMENTO

Ler o manual de instruções antes de trabalhar com o equipamento;

Usar todos os equipamentos de proteção individual. (Roupas, protetor facial, proteção para a cabeça, protetor auricular, óculos e bota de borracha).

PERIGO! Atenção: manter animais, crianças ou outras pessoas a mais de 15 metros do equipamento.











IMPORTANTE

Se as etiquetas de aviso caírem ou ficarem ilegíveis, contate o vendedor ou seu representante para que elas sejam substituídas.



AVISO

Nunca altere, desmonte ou realize manutenções do equipamento em empresas não credenciadas, sob pena de perda total da garantia de fábrica

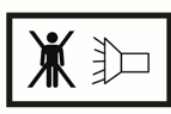
	Utilizar roupa impermeável a prova de pesticidas.		Usar óculos e máscara de proteção.
	Usar luvas de proteção.		Usar protetor auricular.
	Lave bem as mãos após o uso.		Risco de incêndio ou explosão.
	Atenção.		Superfície quente, não toque.
	Nunca colocar os dedos ou mãos no motor do atomizador.		Nunca aponte o atomizador para pessoas e animais.

MONTAGEM DO SOPRADOR

Acople a mangueira sanfonada ao tubo do soprador e aperte a abraçadeira, monte o punho de comando e acople os fios do interruptor.



O soprador é ideal para limpeza de grandes áreas, oferecendo trabalho eficiente na retirada de serragem, poeira, folhas e pequenos galhos com segurança, rapidez e eficiência.



FUNCIONAMENTO

Antes de dar a partida no motor, deve-se inspecionar todo o equipamento para verificar se não há peças soltas nem vazamento de combustível. Colocar o equipamento num local plano e firme. Coloque o combustível já misturado com óleo 2 tempos no tanque. **(40ml de óleo para cada litro de gasolina).**

 **Após o abastecimento, a tampa do tanque de combustível deve estar bem apertada.**

ARRANQUE DO MOTOR

Coloque o interruptor na posição ligado, levante a alavanca do afogador, puxe a partida até o motor dar um sinal de funcionamento, abaixe a alavanca do afogador e puxe a partida até o motor ficar funcionando.



Puxe a partida de forma rápida e firme, sem que a corda chegue ao final do curso. Para retornar à posição inicial não solte o cordão esticado, sob risco de quebrar o manípulo de partida.

USO DO CINTO DE SUSTENTAÇÃO

O cinto original do equipamento foi desenvolvido para fornecer segurança e conforto durante a operação. Após funcionar o motor mantenha o equipamento em marcha lenta. Prenda o cinto no gancho de sustentação e inicie a operação.

Ajuste o comprimento do cinto para a posição adequada de trabalho.

Jamais utilize cintos de sustentação danificados ou adaptados. O cinto também faz parte da segurança do equipamento. Verifique as condições do cinto antes de cada operação para evitar graves acidentes.

MANUTENÇÃO DO EQUIPAMENTO

As manutenções do equipamento variam de acordo com o período de utilização. Para garantir um correto funcionamento do equipamento realize-as corretamente **a cada 50 horas de operação.**

Filtro de ar

Retire a tampa do filtro de ar e retire o filtro de espuma, lave-o com água e sabão neutro e deixe secar ao sol. Não utilize gasolina ou solventes para limpeza do filtro sob risco de explosão e danos ao filtro. Caso o filtro esteja amassado ou rasgado substitua-o por um novo.

Importante Um filtro de ar em más condições pode aumentar o consumo de combustível e reduzir a potência do motor. Funcionar a máquina sem filtro de ar ou com filtro danificado provocará um desgaste precoce do motor.

Vela de ignição

Remover e inspecionar a vela de ignição e limpar os eletrodos, se necessário, com uma escova. A fenda de ignição deverá ser ajustada entre 0,6 e 0,7mm.

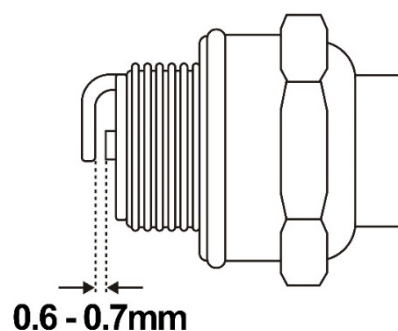

MANUTENÇÃO ANTES DE ARMAZENAR

Limpe toda a sujeira da máquina e verifique a existência de partes danificadas ou em más condições. Se existirem anormalidades, realize o reparo antes da próxima utilização. Retire todo o combustível do tanque feche o registro de combustível, pressione o dreno do carburador até que ele esteja esgotado por completo e funcione o equipamento até que ele desligue por falta de combustível.

Aplique óleo antiferrugem em todas as partes metálicas, tais como o cabo do acelerador, parafusos, porcas e alavancas. Armazene a máquina em local fechado e protegido.

ESPECIFICAÇÕES TÉCNICAS

Soprador Costal SV430	
Cilindradas	43cc
Potência	1,6HP
Volume do Ar	1.130m³/h
Velocidade do Ar	255km/h
Rotação Máxima	6800rpm
Tipo de Motor	2 tempos Refrigerado a Ar



CERTIFICADO DE GARANTIA

A Spinner Indústria e Comércio Ltda., garante este produto contra defeitos de fabricação, sendo um período de 3 (três) meses de garantia de fábrica e mais 3 (três) meses de garantia exigida por lei de acordo com o artigo 26 do Código de Defesa do Consumidor, a partir da data de emissão da nota fiscal de venda ao consumidor final, comprometendo-se a reparar ou substituir dentro do período da garantia as peças que sejam reconhecidas pelo nosso Departamento Técnico como vício de fabricação.

ESTA GARANTIA NÃO COBRE DANOS CAUSADOS PELOS MOTIVOS DE:

- Transporte inadequado, quedas e acidentes de qualquer natureza, uso indevido e descumprimento das instruções contidas neste manual;
- Uso de combustível de má qualidade ou mistura incorreta de óleo 2 tempos;
- Manutenção inadequada ou executada por assistentes não autorizados;
- Uso de peças não originais;
- Produto violado;
- Peças que sofrem desgaste natural com o uso;
- Produto sem nota fiscal ou com o certificado de garantia preenchido de forma incorreta.
- Operação inadequada realizada por profissional sem treinamento.

Eu _____, confirmo a realização e disponibilidade de todos os treinamentos descritos neste manual original de instruções de acordo com às normas técnicas, para todos os operadores que utilizarão este equipamento.

Assinatura do Responsável

**CONSULTE TODAS AS ASSISTÊNCIAS
TÉCNICAS PELO SITE OU QR CODE:**

www.vulcanequipamentos.com.br/site/



IMPORTADO E DISTRIBUÍDO POR:

Spinner Indústria e Comércio Ltda.
CNPJ: 05.062.477/0001-15
Rua Dário Borges de Lis, 1080 - CDI
Guarapuava - Paraná - Brasil | CEP: 85063-480
SAC: 0800 727 0069 | www.vulcantrent.com.br
E-mail: assistencia@vulcanequipamentos.com

Vulcan
TRENT



ENTREGA ORIENTADA

Para conclusão da Entrega Orientada do produto adquirido é necessário preencher os dados solicitados abaixo, concordando com os termos de garantia:

Nome do Cliente:

Endereço:

Município: UF:

CEP: CPF/CNPJ:

Telefone: Celular:

E-mail:

Dados do Produto:

Modelo:

Nota fiscal: Nº de Série:

Data da Venda:

Declaro que recebi o produto acima descrito com as seguintes orientações:

- Montagem correta do produto;
- Demonstração e identificação dos comandos de acionamento;
- Como dar a partida no equipamento;
- Como utilizar o equipamento de maneira segura;
- Mistura adequada do combustível;
- Dever de uso dos respectivos equipamentos de proteção individual;
- Período de garantia e necessidade de apresentação da primeira via da nota fiscal de venda ao consumidor para solicitação desta.

.....
Assinatura do Comprador

.....
Assinatura do Vendedor

Vulcan
TRENT

Vulcan

TRENT

**PARA CONHECER O PRODUTO OU MAIS INSTRUÇÕES
DE USO ACESSE O QR CODE ABAIXO:**



Manual
de Instruções

R. Dário Borges de Lis, 1080 - CDI
Guarapuava - PR, 85063-480

Fone: (42) 3621.9100
Teleendas: 0800 727 0069

contato@vulcanequipamentos.com

vulcantrent.com.br

Agora que você já comprou o seu móvel, ele merece ser montado do jeito certo.

Erros de montagem causam mais de **60%** dos danos em móveis.

Por que contratar?

Tranquilidade do **início ao fim** da montagem



PROFISSIONAIS QUALIFICADOS

Especialistas certificados na **MadeiraMadeira Serviços**.



FERRAMENTAS PROFISSIONAIS

que **protegem** seus móveis.



AGENDAMENTO EM 24 HORAS

escolha a data e o turno **ideais para** você.



GARANTIA DE 3 MESES

de cobertura **completa**.

Mais de 1 MILHÃO DE MONTAGENS
★ com avaliação **4.7** ★

Mariana S., São Paulo

"Chegaram no horário e montaram tudo rapidamente. Serviço incrível!"



Carlos R., Belo Horizonte

"Tentei montar sozinho e foi um desastre. Com a **MadeiraMadeira Serviços** ficou perfeito."



Ana P., Rio de Janeiro

"Agendamento ágil e **montagem pontual e perfeita**. Recomendo demais!"



Agende agora pelo QR Code



Madeira**Madeira** Serviços · Atendimento em todo o Brasil

Escaneie o QRCode