

MANUAL DE MONTAGEM - ROUPEIRO 6 PORTAS BARCELONA RIPADO

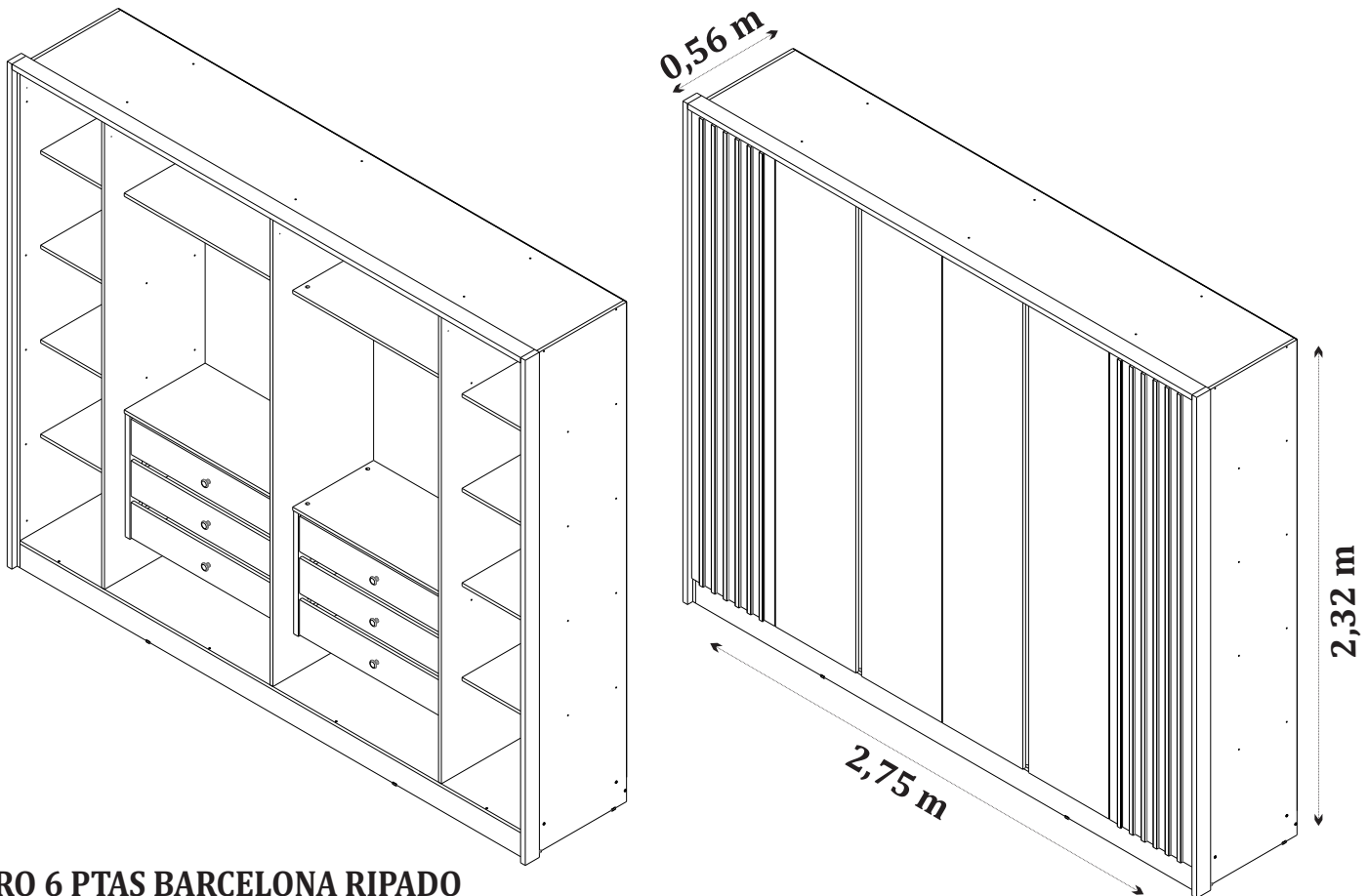

ROUPEIRO 6 PTAS BARCELONA RIPADO
CÓD.: 27549

O fabricante se reserva ao direito de introduzir modificações técnicas em seus produtos, sem aviso prévio e sempre que julgar conveniente.

NECESSÁRIO:

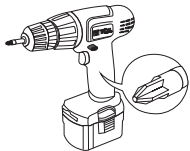

Chave Philips

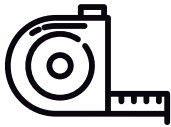

Trena

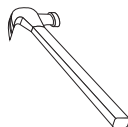

Martelo



Pessoas necessárias



Recomendamos que a montagem seja feita por um profissional capacitado.

Tcil Móveis LTDA
CNPJ 38.542.932/0001 39
Rodovia Ubá - Guidoal, s/n°Km 01
CEP- 36500-970



Acesse nosso canal no **You Tube** e assista o vídeo de montagem.

Curta nossa página no facebook e siga no instagram

www.tcil.com.br

CERTIFICADO DE GARANTIA

A TCIL oferece ao consumidor final a possibilidade de garantia complementar de seus produtos, abrangendo todas as peças e componentes que eventualmente apresentam defeito de fabricação, no prazo de 03(três) meses, contados a partir da data de emissão da nota fiscal de compra, emitida pelo lojista, a qual passa a fazer parte integrante deste certificado.

Para que a garantia complementar tenha validade, o Consumidor Final deve fazer a leitura prévia do manual de montagem que segue na embalagem do produto, atentando para os cuidados necessários que devem ser observados para conservação e manutenção dos mesmos, bem como utilizar o produto para o propósito ao qual foi fabricado, sem os quais perderá o direito à garantia complementar.

A responsabilidade da TCIL, limita-se ao valor do produto, não podendo ser responsabilizada, direta ou indiretamente, por eventuais danos causados às pessoas, equipamentos, por quaisquer outros danos decorrentes de mau uso, por lucros cessantes ou por perdas emergentes ou consequentes.

A TCIL MÓVEIS não se responsabilizará, conforme o artigo 12 § 3º. Do Código de Defesa do Consumidor, quando houver:

- a não colocação do produto no mercado;
- embora haja colocado no mercado, o defeito inexistente;
- quando houver culpa exclusiva do consumidor ou de terceiros

Caro cliente, para que você tenha direito à garantia acima especificada, o produto que você acaba de adquirir, deve ser montado por um profissional qualificado e indicado pelo Lojista onde o comprou.

O compromisso de garantia cessará acaso:

- a) O produto seja colocado em lugar úmido
- b) O produto seja colocado em parede úmida
- c) O produto seja arrastado
- d) Não seja limpo somente com pano macio e seco;
- e) Não seja adulterado ou consertado por pessoa não autorizada pela loja;
- f) Haja utilização objeto perfuro-cortante;
- g) O produto seja exposto à incidência direto a luz solar.
- h) Seja colocado um peso superior ao determinado pelo fabricante.
- i) Fazer uso do produto, fora do padrão doméstico.

O Manual de Montagem deverá ficar em posse do cliente para eventual assistência técnica, pois a mesma só será atendida com o envio desse desenho, assinalando a peça que está com defeito.

Nota: A Assistência técnica deverá ser solicitada à loja onde comprou este produto.

Nome da Loja:

Cidade/Estado:

Telefone: Nota Fiscal nr: /..... /.....

Motivo da Assistência:











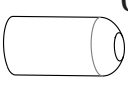
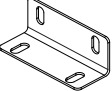

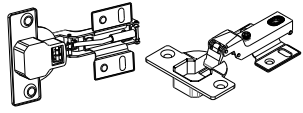
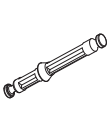

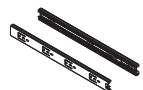

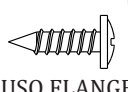
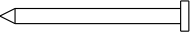

IMPORTANTE: Antes da montagem deste produto, confira todo conteúdo de peças e componentes conforme indicado abaixo. No caso de falta de peças, entre imediatamente em contato com a loja onde o mesmo foi comprado para resolução do problema. A não observância desta instrução, exime o fabricante de quaisquer responsabilidades futuras.

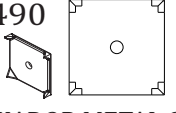
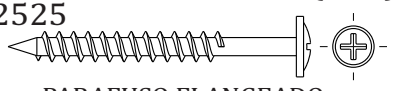
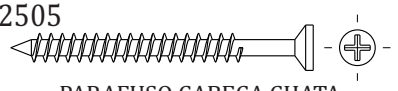
LISTAGEM DE PEÇAS - ROUP. 6PTS BARCELONA RIPADO

MEDIDAS EM (mm)

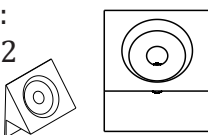
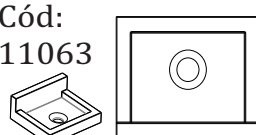
CÓDIGO DA PEÇA	QUANT.	DESCRIÇÃO	COMPRIMENTO	LARGURA	ESPESSURA	TIPO DE MATERIAL
27559	1	LATERAL DIREITA	2300	535	15	MDP 15 MM
27564	1	LATERAL ESQUERDA	2300	535	15	MDP 15 MM
27565	1	DIVISÃO DIREITA	2160	535	15	MDP 15 MM
27566	1	DIVISÃO ESQUERDA	2160	535	15	MDP 15 MM
27567	1	DIVISÃO CENTRAL	2160	535	15	MDP 15 MM
27568	1	BASE	2673	535	15	MDP 15 MM
27569	1	TAMPO	2673	535	15	MDP 15 MM
27570	4	PORTA	2170	433	15	MDP 15 MM
27571	2	PORTA LATERAL	2170	445	15	MDP 15 MM
25938	4	PRATELEIRA GRANDE	880	430	15	MDP 15 MM
10680	8	PRATELEIRA LATERAL	434	425	15	MDP 15 MM
5366	1	RODAPÉ FRONTAL	2673	110	15	MDP 15 MM
5395	1	RODAPÉ TRASEIRO	2673	110	15	MDP 15 MM
10929	3	TRAVESSA	504	110	15	MDP 15 MM
27594	6	FRENTE GAVETA	824	163	15	MDP 15 MM
27654	12	LATERAL GAVETA	400	110	15	MDP 15 MM
27573	6	TRASEIRO GAVETA	775	110	15	MDP 15 MM
19771	6	FUNDO GAVETA	789	400	2,5	MDF 2,5 MM
25974	2	COSTA	2190	454	2,5	MDF 2,5 MM
25973	2	COSTA MAIOR	2190	894	2,5	MDF 2,5 MM
27425	2	COLUNA LATERAL	2325	75	25	MDF 25 MM
27576	1	MOLDURA	2705	75	25	MDF 25 MM
9484	4	AFASTADOR FRONTAL	570	65	25	MDF 25 MM
9485	4	AFASTADOR TRASEIRO	570	30	25	MDF 25 MM
27581	4	RÉGUA PUXADOR	2150	35	15	MDF 15 MM

LISTAGEM DE FERRAGENS

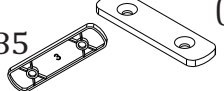
Cód: 2677 (x1)  GIZ CERA	Cód: 2466 (x6)  CANTONEIRA METAL 4 FUROS	Cód: 11794 (x4)  SUPORTE CABIDEIRO OBLONGO ZAMAC	Cód: 28196 (x24)  DOBRADICA CURVA 35MM C/ AMORTECEDOR	
Cód: 21199 (x4)  HASTE MINI FIX DUPLO	Cód: 2580 (x8)  TAMBOR MINI FIX 15X12	Cód: 9937 (x6)  CORREDIÇA TELESCÓPICA 350mm (H32)	Cód: 8957 (x2)  CABIDEIRO ALUMÍNIO 870MM	Cód: 10101 (x12)  CONECTOR PLÁSTICO 4 FUROS
Cód: 19456 (x6)  PUXADOR GRACE	Cód: 2583 (x8)  TAMPA MINIFIX 15 mm NA COR	Cód: 9292 (x48)  PARAFUSO FLANGEADO 3,5x14	Cód: 2572 (x150)  PREGO C/ CABEÇA 10X10	Cód: 2471 (x36)  CAVILHA MADEIRA 6X25
Cód: 2490 (x45)  FIXADOR METAL COSTA	Cód: 2525 (x50)  PARAFUSO FLANGEADO 4x40	Cód: 2505 (x24)  PARAFUSO CABEÇA CHATA 3,5x40	Cód: 2473 (x16)  CAVILHA MADEIRA 6X40	
Cód: 2520 (x22)  PARAFUSO FLANGEADO 3,5X25	Cód: 2523 (x52)  PARAFUSO FLANGEADO 4x35	Cód: 9052 (x12)  SUPORTE TRIANGULAR C/ ABA	Cód: 11063 (x8)  SAPATA L 1 FURO	
Cód: 4634 (x1)  ETIQUETA TCIL	Cód: 27581 (x4)  RÉGUA PUXADOR 2150 X 35 X 15	Cód: 2504 (x228)  PARAFUSO CABEÇA CHATA 3,5x14	Cód: 10685 (x2)  SAPATA PRETA PLÁSTICA 2 FUROS 57X16	

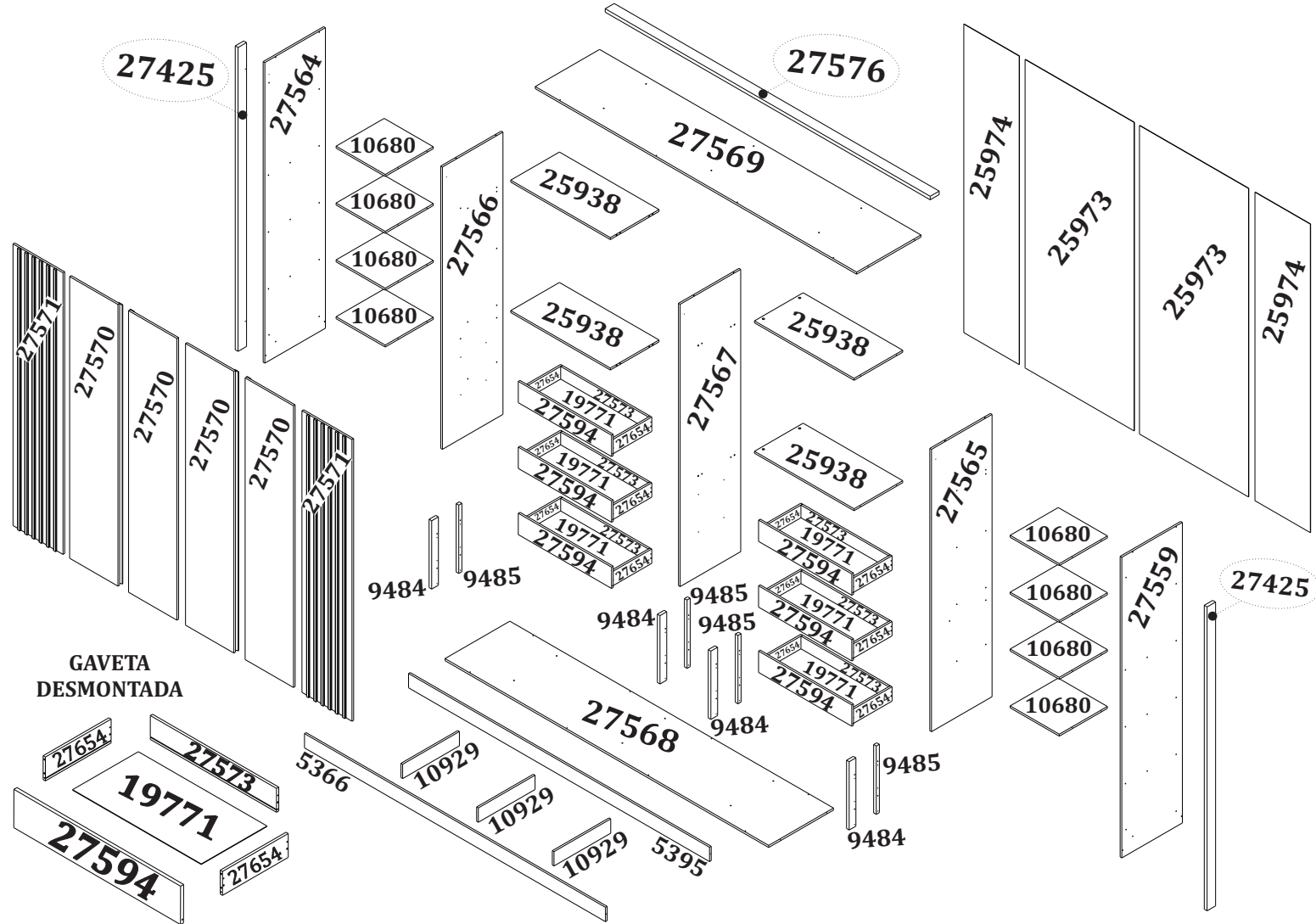

1 Fixe as sapatas (11063) nas laterais (27559/27564) e nos rodapés (5366/5395) com os parafusos (2504). Fixe as laterais (27559/27564) nos rodapés (5366/5395) utilizando os parafusos (2525) para prender no rodapé traseiro (5395) e os parafusos (2505) para prender no rodapé frontal (5366) e em seguida, fixe as travessas (10929) entre os rodapés utilizando as cantoneiras (2466) e os parafusos (2504).

Fixe as cantoneiras (2466) nas travessas (10929) como demonstra a figura e em seguida, fixe nos rodapés dividindo em espaços iguais.

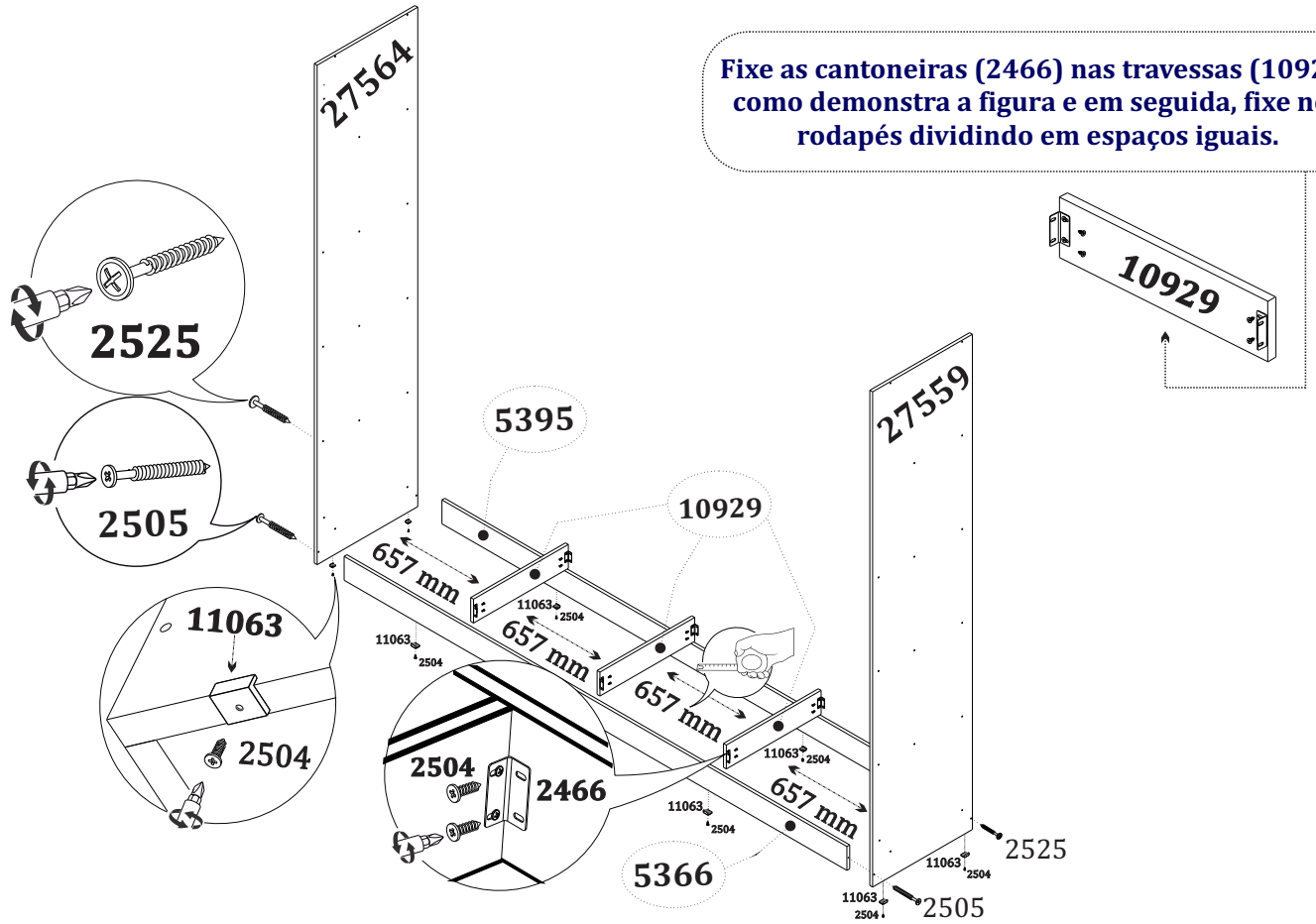

2 Fixe a base (27568) nas laterais (27559/ 27564) com os parafusos (2525) e nos rodapés utilizando os parafusos (2505).

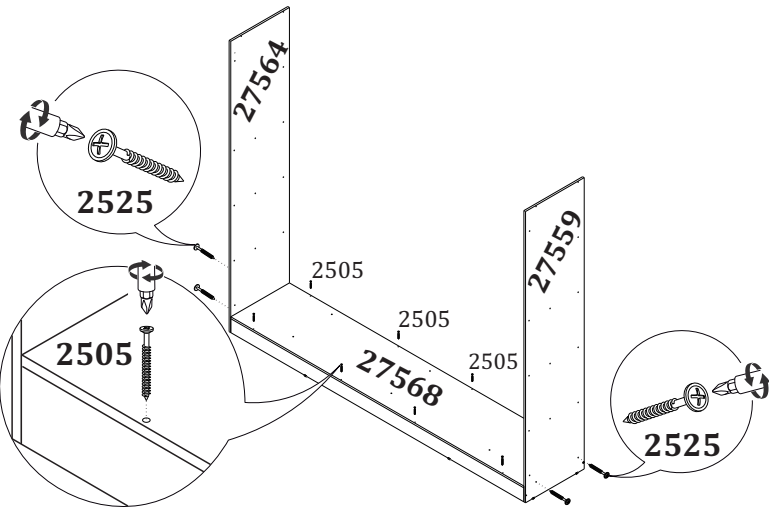

3 Fixe as cavilhas (2473) nas divisões (27565/27566) e encaixe na base (27568). Em seguida, fixe as prateleiras (10680) entre as laterais e as divisões utilizando os parafusos (2525).

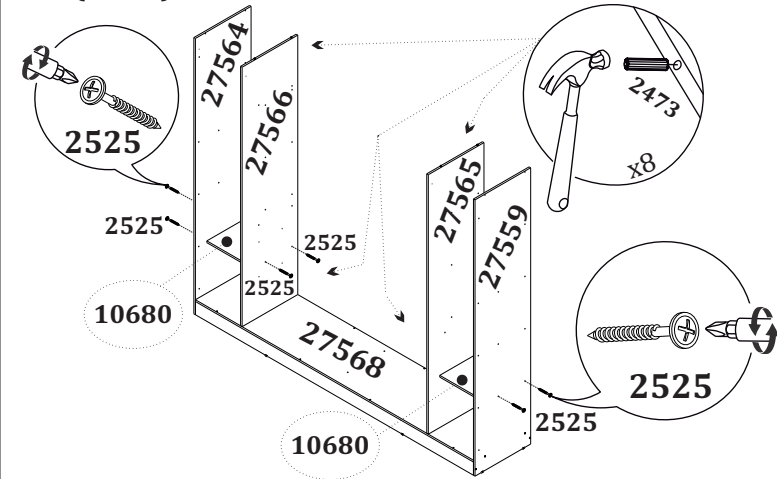

4 Encaixe a divisão (27567) na base com as cavilhas (2473). Fixe as prateleiras (25938) nas divisões (27565/27566) com os parafusos (2525) e na divisão (27567) utilizando as cavilhas (2473) e a haste mini fix (21199) apertando com o tambor mini fix (2580).

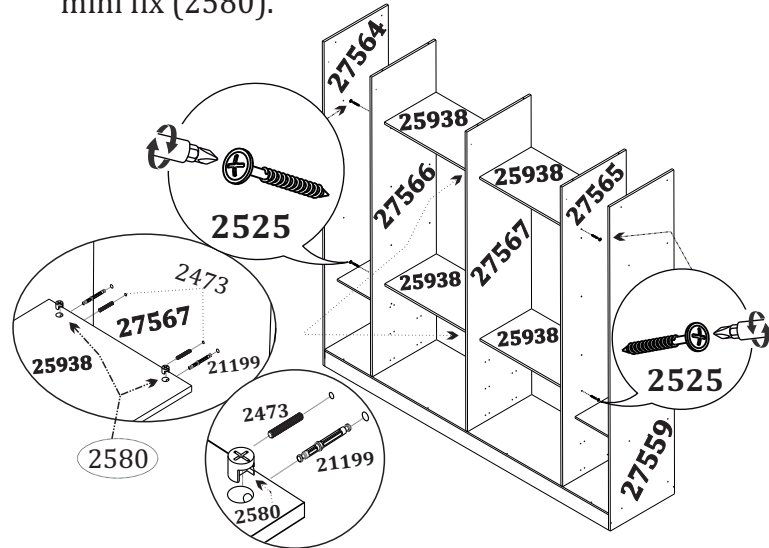

5 Fixe as prateleiras (10680) entre as laterais e as divisões (27565/27566) utilizando os parafusos (2525).

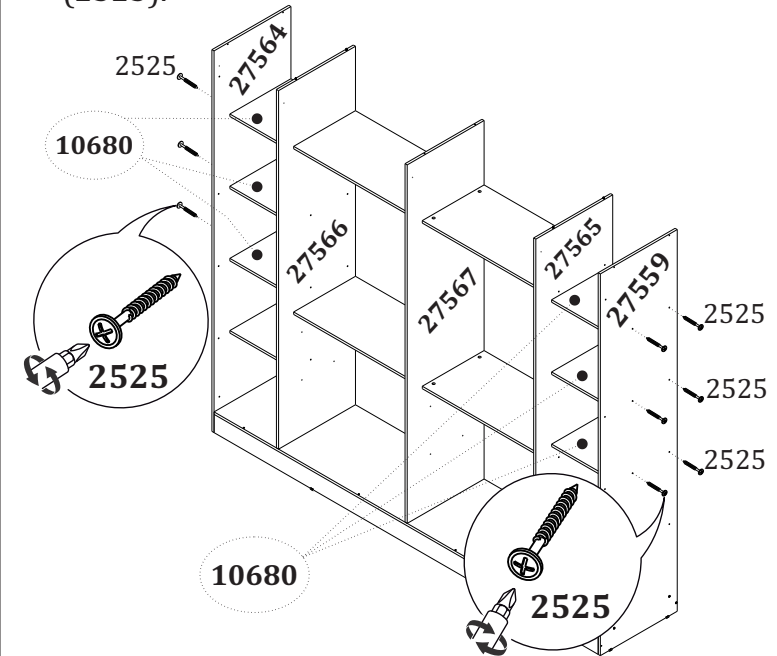

6 Encaixe o tampo (27569) nas cavilhas (2473) das divisões e em seguida, com os parafusos (2525) fixe o tampo nas laterais (27559/27564).

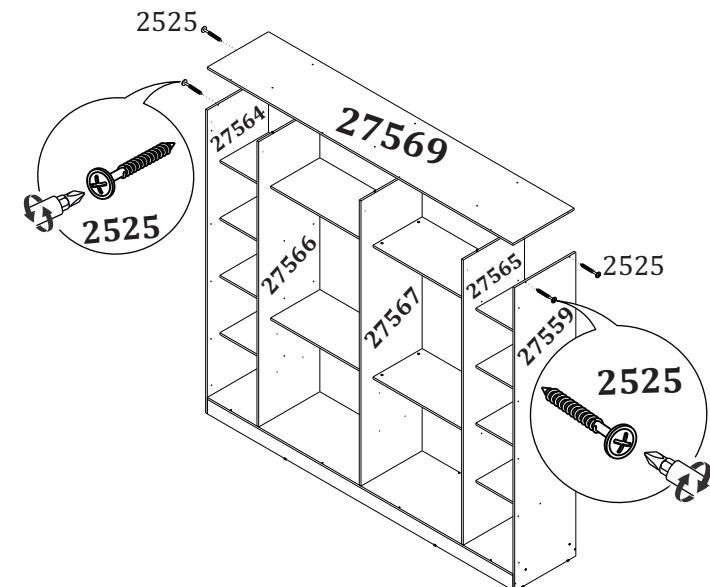

7 Fixe a coluna lateral (27425) na lateral (27559) e em seguida, fixe a moldura (27576) sobre o tampo (27569) utilizando os parafusos (2523). Fixe também a coluna lateral (27425) na lateral (27564) com os parafusos (2523).

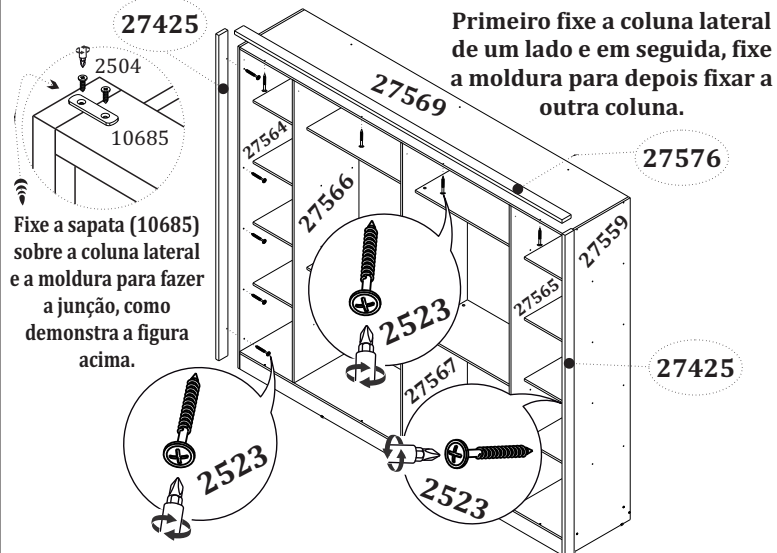

8 Fixe com os pregos (2572) as costas (25973/25974). Utilize o fixador metal costa (2490) para pregar entre elas.

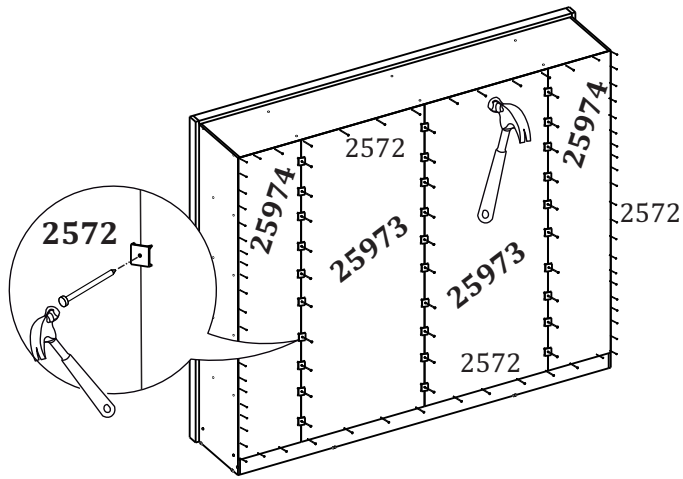

9 Monte as gavetas de acordo com as instruções abaixo.

Obs: Coloque o suporte triangular (9052) no fundo de gaveta, para aumentar sua sustentabilidade utilizando o parafuso (2504).

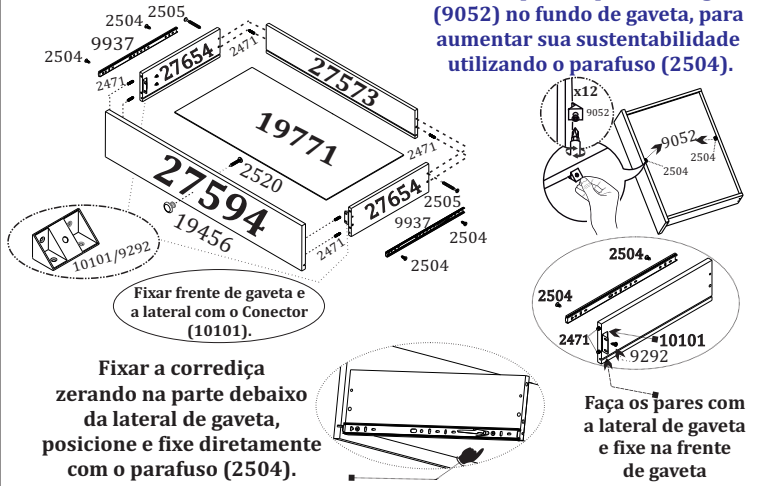

10 Fixe os afastadores nas divisões (27565/27566/27567) utilizando os parafusos (2523). Em seguida, fixe as corredeiras (9937) nos afastadores utilizando, os parafusos (2523).

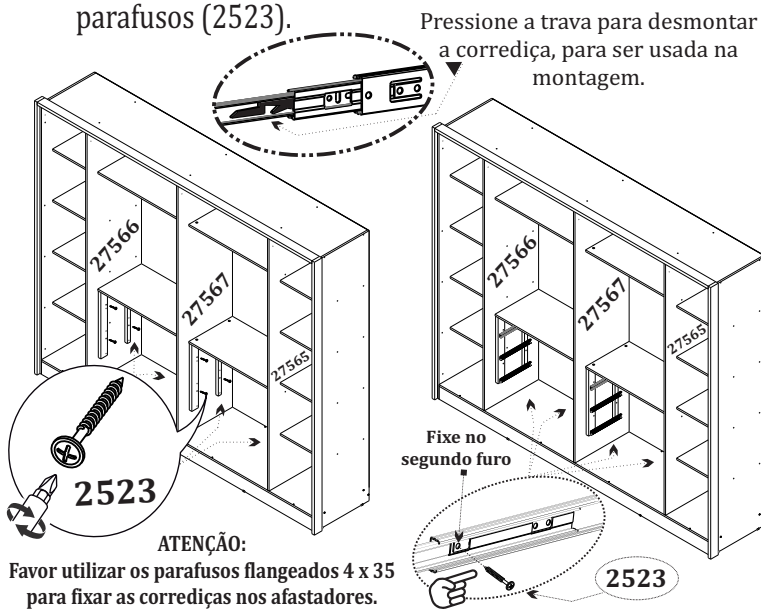

11 Fixe as gavetas e em seguida, coloque os suportes de cabideiro (11794) utilizando os parafusos (2504).

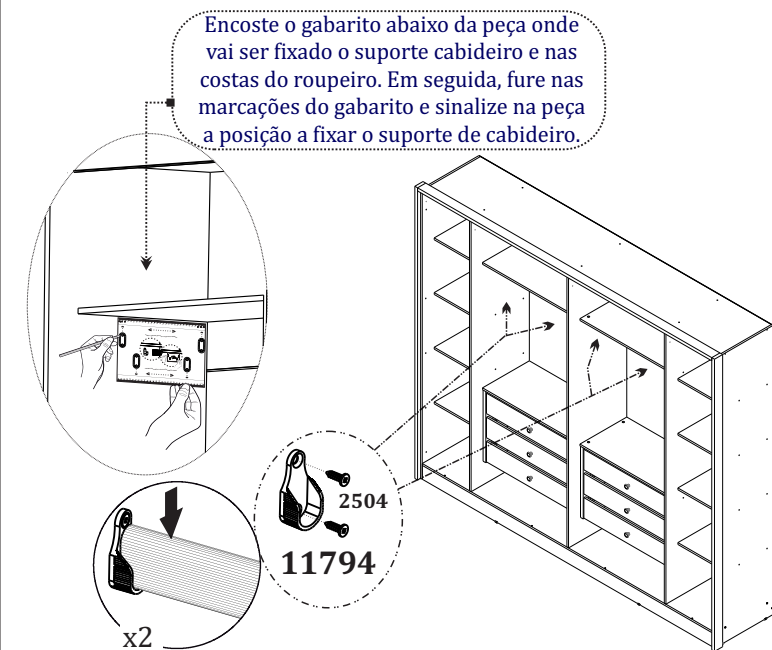

12 Monte as portas de acordo com o desenho abaixo.

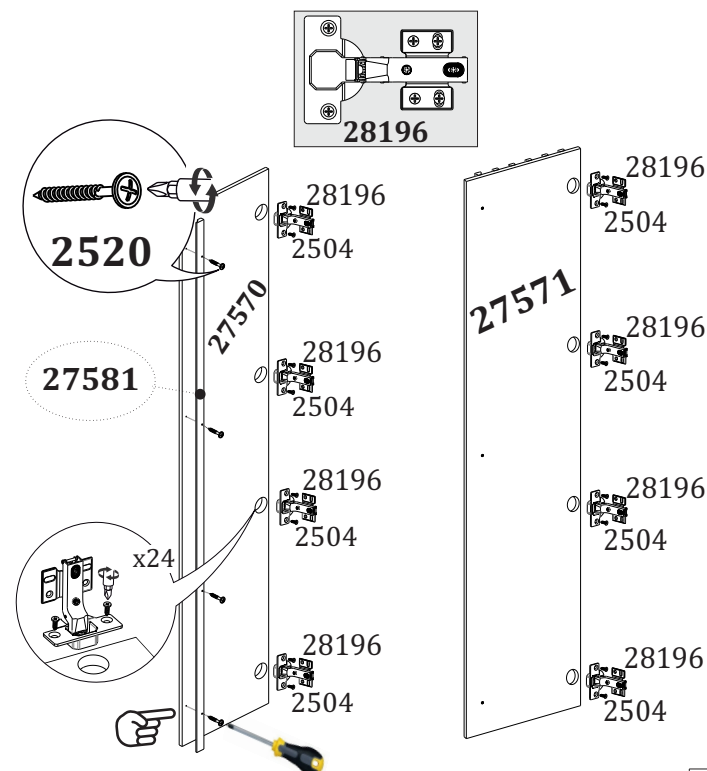

13 Fixe as portas e ajuste se necessário. Seu roupeiro está montado para o uso.

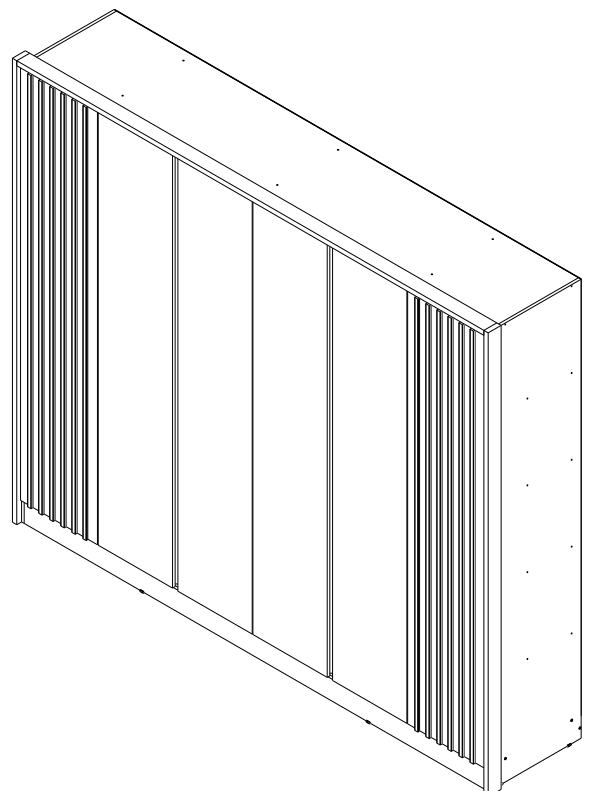

Utilize uma chave philips manual para fixar os parafusos do puxador da porta (27570), para evitar o roçamento dos mesmos.

Agora que você já comprou o seu móvel, ele merece ser montado do jeito certo.

Erros de montagem causam mais de **60%** dos danos em móveis.

Por que contratar?

Tranquilidade do **início ao fim** da montagem



PROFISSIONAIS QUALIFICADOS

Especialistas certificados na **MadeiraMadeira Serviços**.



FERRAMENTAS PROFISSIONAIS

que **protegem** seus móveis.



AGENDAMENTO EM 24 HORAS

escolha a data e o turno **ideais para** você.



GARANTIA DE 3 MESES

de cobertura **completa**.

Mais de 1 MILHÃO DE MONTAGENS
★ com avaliação 4.7 ★

Mariana S., São Paulo

"Chegaram no horário e montaram tudo rapidamente. Serviço incrível!"



Carlos R., Belo Horizonte

"Tentei montar sozinho e foi um desastre. Com a **MadeiraMadeira Serviços** ficou perfeito."



Ana P., Rio de Janeiro

"Agendamento ágil e **montagem pontual e perfeita**. Recomendo demais!"



Agende agora pelo
QR Code

Madeira**Madeira** Serviços · Atendimento em todo o Brasil



Escaneie o QRCode