

Manual de Montagem

# Cama Bianca / Júlia Marcela 5 Gavetas



Para limpeza usar um pano umedecido em água;  
Não usar produtos químicos para limpeza;  
Guardar a chave allen para possíveis apertos futuros dos parafusos ;

Desenvolvido por Wesley Silva  
Dúvidas e sugestões (31) 99280-0176 ou (31) 3184-0050

CONQUISTA  
MÓVEIS

Cód. Ref.	Produto	Volumes			Kit de Montagem
		Cabec/Peseira	Gavetas	Barra	
9629	9655	9656	9657	9702	
501044	401085	408036	403048	141166	

Códigos			Cores			Características				Qtd.
Manual	Código	Referência	BR	ROV	FRJ/OFW	Descrição	Mat. Prima	Dimensões (mm)		
1	9646	301092	3	86	87	Chapa Cabec. Cama Bianca 5G	MDF/MDP	1050 x 980 x 15		01
2	9647	302095	3	86	87	Chapa Peseira Cama Bianca 5G	MDF/MDP	970 x 482 x 15		01
3	9653	314109	3	86	87	Suporte Estrutural Gavetas Bianca 5G	MDF/MDP	1899 x 100 x 15		01
4	9465	319129	3	86	87	Rodapé Frontal Cama Bianca 5G	MDF/MDP	623 x 50 x 15		03
5	1998	303027	3	86	87	Barra Beliche Grand Prix	MDF	1899 x 112 x 25		02
6	9649	317100	3	86	87	Divisória Gaveta Cama Bianca 5G	MDF/MDP	426 x 357 x 15		02
7	9561	136053	12	12	12	Travessa Madeira	Madeira	900 x 50 x 25		04
8	9654	308156	3	86	87	Lateral Gaveta Menor Cama Bianca 5G	MDF/MDP	400 x 104 x 15		08
9	9466	308149	3	86	79	Frente Gaveta Menor Cama Bianca 5G	MDF/MDP	613 x 138 x 15		04
10	9468	308150	3	86	87	Traseiro Gaveta Menor Cama Bianca 5G	MDF/MDP	568 x 80 x 15		04
11	9472	309119	3	86	87	Fundo Gaveta Cama Bianca 5G	HDF	579 x 410 x 2,5		05
12	9651	308157	3	86	87	Lateral Gaveta Maior Cama Bianca 5G	MDF/MDP	400 x 236 x 15		02
13	9650	308158	3	86	87	Frente Gaveta Maior Cama Bianca 5G	MDF/MDP	613 x 283 x 15		01
14	9652	308159	3	86	87	Traseiro Gaveta Maior Cama Bianca 5G	MDF/MDP	568 x 205 x 15		01
15	4165	136026	12	12	12	Ripa Madeira	Madeira	1850 x 45 x 8		07
16	6343	134414	3	86	79	Aplique Cabeceira Florença	MDF	440 x 20 x 12		02
17	6243	305039	3	86	87	Aplique Painel Externo Cama Florença	MDF/MDP	880 x 400 x 9		01

<b>A</b> Sapata Retangular 12 x 50mm Escala 1:3 134013 07	<b>B</b> Paraf. Chipboard 3,5 x 14mm 134131 101	<b>C</b> Bucha Anti Ruído Quadrada 25mm 134234 08	<b>D</b> Parafuso Flangeado 3,5 x 16mm 134042 08	<b>E</b> Paraf. Philips Tampinha 5,0 x 40mm 134553 08
<b>F</b> Anel Fixador c/ Porca Ø26mm 134046 08	<b>G</b> Parafuso Allen 1/4" x 60mm - Tampinha 134554 08	<b>H</b> Parafuso Allen 7 x 50mm - Tampinha 134021 08		
<b>I</b> Par Corrediça 350mm Escala 1:25 134132 05	<b>J</b> Paraf. Corrediça 6 x 8 134356 20	<b>K</b> Cantoneira 2 Furos 17 x 17mm Escala 1:4 134010 02	<b>L</b> Cavilha 6 x 30mm 134028 24	
<b>M</b> Cavilha 6 x 50mm 134357 04	<b>N</b> Trapézio Nominal 134227 06	<b>O</b> Paraf. Flangeado 3,5 x 25mm 134202 06	<b>P</b> Cantoneira 4 furos 30 x 17 134068 12	
<b>Q</b> Paraf. Chipboard 3,5 x 35 134009 20	<b>R</b> Prego Fundos 10 x 10 cc 134358 25	<b>S</b> Suporte Triangular 134256 05	<b>T</b> Prego Estrado 12 x 12 c/ cabeça 134004 35	
<b>U</b> Paraf. Chipboard 3,5 x 20mm 134333 06	<b>V</b> Paraf. Flangeado 3,5 x 22mm 134469 05	<b>W</b> Tampa Parafuso Ø13mm 134007 16	<b>X</b> Tampa Parafuso Ø10mm 134552 04	<b>Y</b> Bisnaga de Cola 134014 02



## PASSO A PASSO DA MONTAGEM

Forrar o chão com o papelão da embalagem para montagem.

**1º a)** Fixar as sapatas **A** na Cabeceira **1** e peseira **2**, Com parafuso **B**.

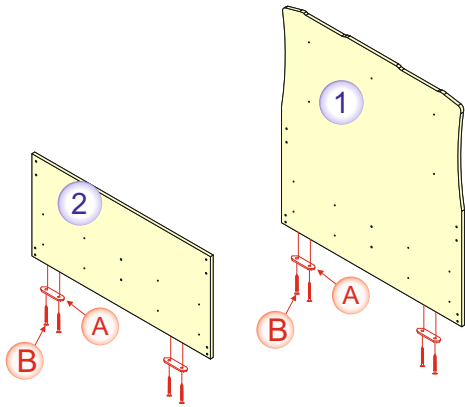

**b)** Fixar as sapatas **A** no Rodapé **4**, Com parafuso **B**.

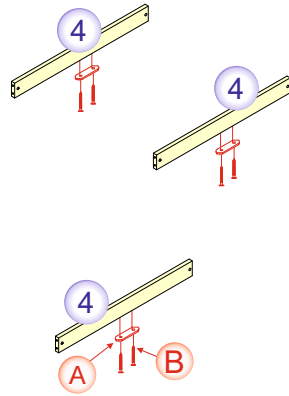

**c)** Fixar as Buchas **C** nas Barras **5** Com parafuso **D**.

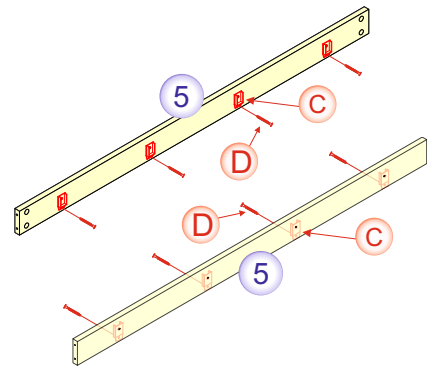

**2º a)** Fixar o Suporte Estrutural **3** na Cabec. **1** e peseira **2**, Com cavilha **L**, trapezio **N** e parafuso **O**.

**b)** Fixar o Rodapé **4** na Cabec. **1** e peseira **2**, Com cavilha **L**, trapezio **N** e parafuso **O**.

**c)** Parafusar as Divisórias **6** no Suporte Estrutural **3** e Rodapé **4**, Com parafuso **E**.

**d)** Fixar o Rodapé **4** nas Divisórias **6** Com cavilha **M**, trapézio **N** e parafuso **O**.

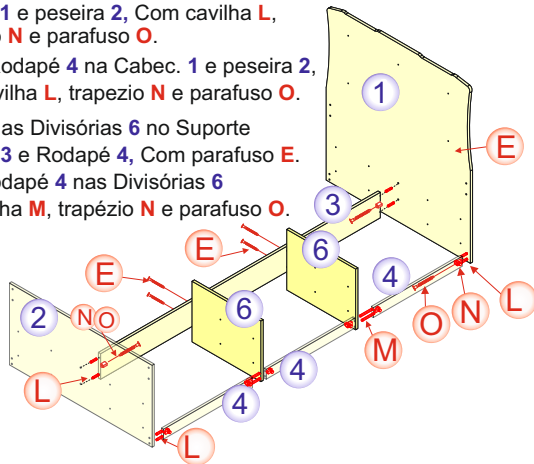

**3º a)** Parafusar as Barras **5** na Cabec. **1** e Peseira **2**, Com Porca **F** e Parafuso **G**.

**b)** Parafusar as Barras **5** nas Divisórias **6**, Com Cantoneira **K** e Parafuso **B**. Verificar alinhamento.

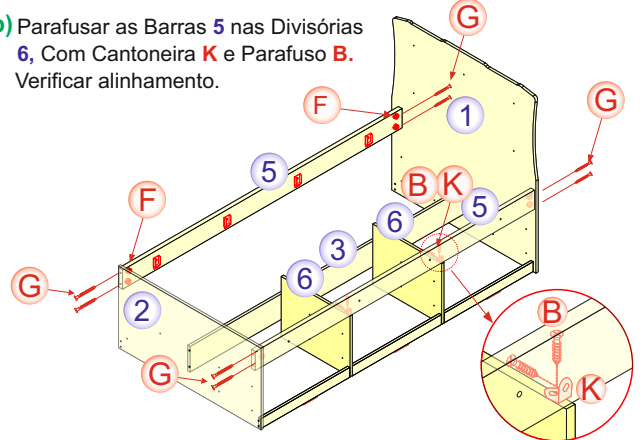

**4º a)** Parafusar as Laterais Corredijas **I** na Peseira **2**, Divisórias **6** e Cabeceira **1**, Com Parafuso **J** e Reforço **B**.

**b)** Parafusar as Travessas **7** nas Barras **5**, Com parafuso **H**.

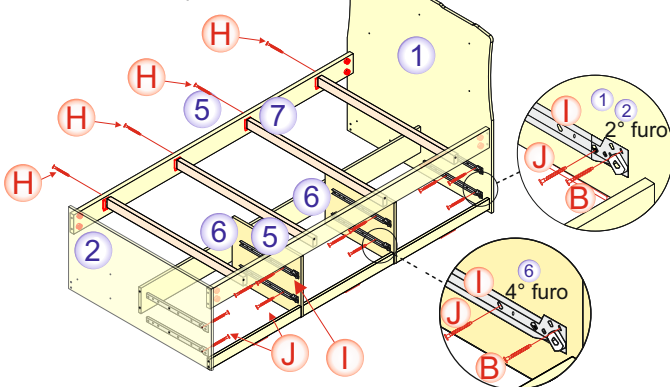

**5º a)** Parafusar as Laterais Gaveta **8** e **12** nas Frontes Gaveta **9** e **13** com cavilha **L**, Cantoneira **P** e Parafuso **B**.

**b)** Parafusar os Traseiros Gaveta **10** e **14** nas Laterais Gaveta **9** e **13** Com parafuso **Q**. Encaixar e Pregar os Fundos **14** com Prego **R**.

**c)** Parafusar a Corredija Gaveta **I** nas Laterais Gaveta **8** e **12**, com Parafuso **B**.

**d)** Encaixar e Parafusar Suporte **S** c/ Paraf. **B**. Embaixo do Fundo da Gaveta.

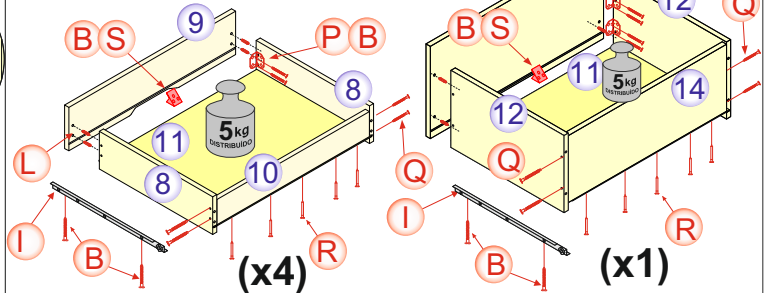

**6º a)** Posicionar e Pregar as Ripas **15** nas Travessas **7** num Espaço-mento adequado, Com Pregos **T**.

**b)** Parafusar o Aplique **16** no Painel Externo **17**, Com parafuso **U**.

**Obs:** Deixar as cabeças do parafuso bem rentes ao painel.

**c)** Parafusar o Painel Montado **16** e **17** na Cabec. **1**, Com parafuso **V**.

Seguir as marcações.

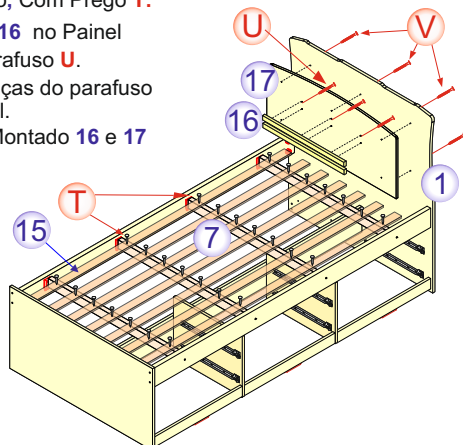

**7º a)** Posicionar e Encaixar as Gavetas nos Devidos Lugares.

**b)** Colocar as Tampinhas dos Parafusos **E**, **G** e **H**.

