

# MANUAL DE MONTAGEM/ ROUPEIRO/ CABECEIRA CANCUN 1,40 MAD

ATENÇÃO SR. MONTADOR: LEIA ATENTAMENTE ESTE MANUAL ANTES DE INICIAR A MONTAGEM.  
 ATENCIÓN SR. MONTADOR: LEA ATENTAMENTE ESTE MANUAL ANTES DE INICIAR EL MONTAJE.

VISTA  
 EXPLODIDA

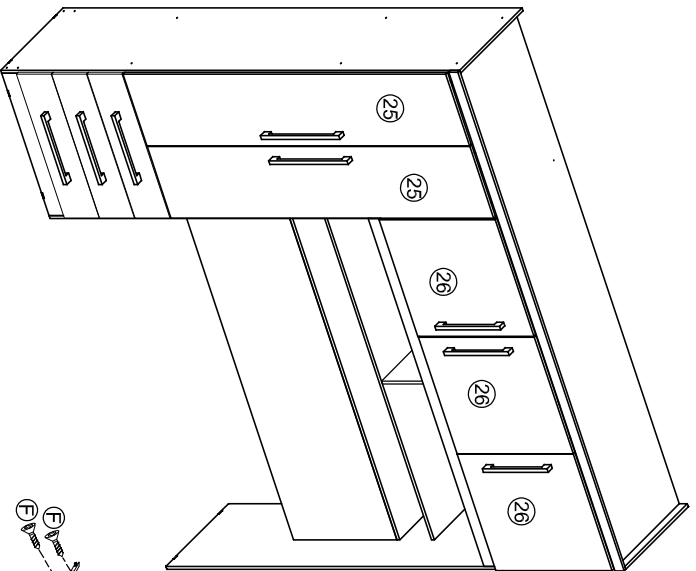

DIMENSÃO		
LARG.	ALTURA	PROF.
2045 MM	2000 MM	465MM

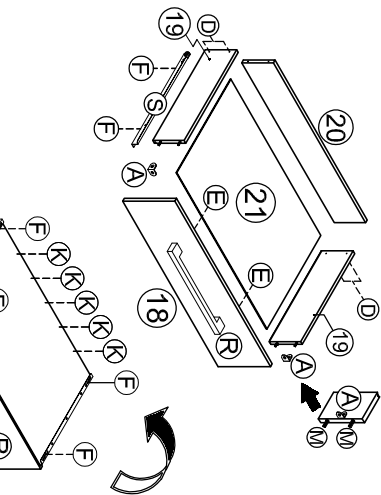

DETALHE  
 DE  
 GAVETAS

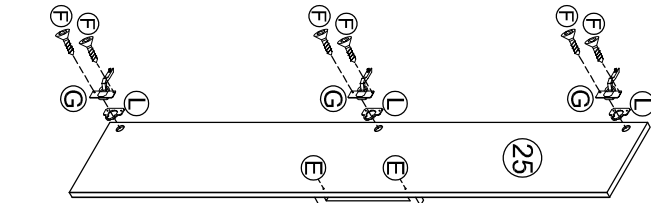

DETALHE DE  
 PORTAS

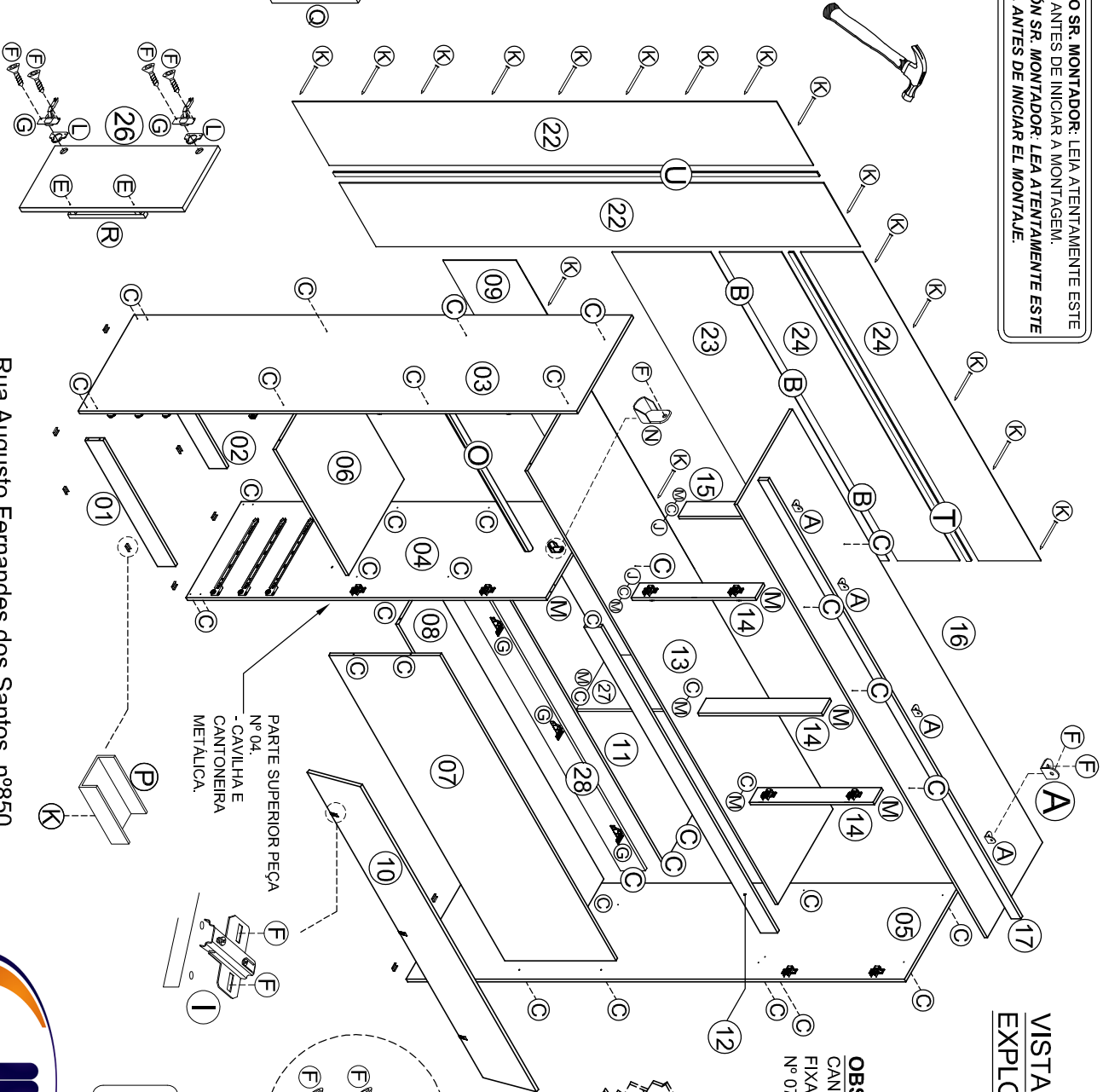
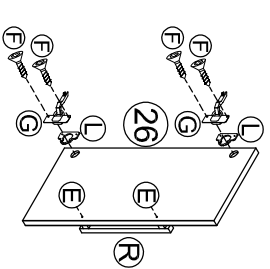

OBS: UTILIZAR CANTONEIRAS NA FIXAÇÃO DA PEÇA Nº 07 COM A Nº 08.

PARTE SUPERIOR PEÇA Nº 04 - CAVILHA E CANTONEIRA METÁLICA.

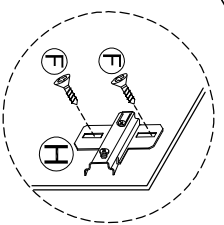

Rua Augusto Fernandes dos Santos, nº850  
 Centro - Jaci-SP - Cep. 15155-000  
 Fone: (17) 3283-9400 / Fax: (17) 3283-9407  
 e-mail: assistencia@jamoveis.com.br



KIT ACESSÓRIOS			
CÓD.	QTDDE	DESCRIÇÃO	ILUSTRAÇÃO
A	14	CANTONEIRA METÁLICA 2 FUROS	
B	16	GARRA PARA FUNDO	
C	51	PARAFUSO 5,0 X 50 C/ PONTA	
D	12	PARAFUSO 3,5 X 40 PHS	
E	16	PARAFUSO 3,5 X 25 FLANG.	
F	134	PARAFUSO 3,5 X 12 CH PHS.	
G	15	DOBRADIÇA AL2 CANECA 09	
H	12	CALÇO P/ DOBRADIÇA 5 MM	
I	03	CALÇO P/ DOBRADIÇA 12 MM	
J	02	CAVILHA 6 X 50 MM	
K	50	PREGO 8 X 8	
L	15	CALÇO P/ CANECA DOBRADIÇA	
M	34	CAVILHA 6 X 30 MM	
N	02	SUPORTE PARA CABIDEIRO	
O	01	CABIDEIRO	
P	10	SAPATA "U" 12 X 12	
Q	02	PUXADOR 256 MM (ALAGOAS)	
R	06	PUXADOR 128 MM (SIENSE)	
S	03	PAR CORREDIÇA METÁLICA	
T	01	PERFIL "H" 1445 MM	
U	01	PERFIL "H" 1725 MM	

LEGENDA		
Nº	DESCRIÇÃO	QTDE
1	RODAPÉ FRONTAL ESQUERDO	1
2	RODAPÉ TRASEIRO ESQUERDO	1
3	LATERAL ESQUERDA	1
4	DIVISÓRIA	1
5	LATERAL DIREITA	1
6	PRATELEIRA DAS GAVETAS	1
7	PAINEL CABECEIRA	1
8	BASE DO BAÚ	1
9	FUNDO DO BAÚ	1
10	TAMPO BAÚ	1
11	PRATELEIRA FIXA DIREITA	1
12	TRAVA DE APOIO (DIREITO)	1
13	BASE MALEIRO	1
14	DIVISÓRIA FRONTAL MALEIRO	3
15	DIVISÓRIA TRASEIRA MALEIRO	1
16	TAMPO SUPERIOR	1
17	MOLDURA SUPERIOR	1
18	FRENTE DE GAVETA	3
19	LATERAL DE GAVETA	6
20	CONTRA FUNDO DE GAVETA	3
21	FUNDO DE GAVETA	3
22	FUNDO MAIOR ESQUERDO (ROUPEIRO)	2
23	FUNDO CABECEIRA SUPERIOR	1
24	FUNDO DO MALEIRO	2
25	PORTA MAIOR (ROUPEIRO)	2
26	PORTA MENOR (ROUPEIRO)	3
27	DIVISÓRIA DA PRATELEIRA	1
28	TRAVESSA DA DOBRADIÇA	1

### NOTA IMPORTANTE

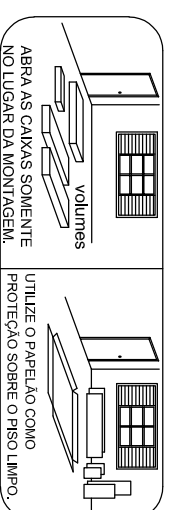

## IMPORTANTE:

Utilize as ferramentas corretamente, evitando o uso de materiais que possam causar danos ao produto.

