

Manual de Montagem

Baú Lua



Para limpeza usar um pano umedecido em água;
 Não usar produtos químicos para limpeza;
 Guardar a chave allen para possíveis apertos futuros dos parafusos ;
 Desenvolvido por Wesley Silva
 Dúvidas e sugestões (31) 99280-0176 ou (31) 3184-2756

	Produto	Volumes	Kit de
	Baú Lua		Montagem
Cód.	6319	6318	6323
Ref.	511008	425011	141096

Códigos			Cores				Características			Qtd.
Manual	Código	Referência	BRF	PTF	ANS	AMR	Descrição	Mat. Prima	Dimensões (mm)	
1	6314	319051	40	39	65	66	Base Baú Lua 650 Wow	MDF	650 x 402 x 15	01
2	6316	308081	40	39	65	66	Frente Baú Lua 650 Wow	MDF	619 x 350 x 15	01
3	6317	308082	40	39	65	66	Traseiro Baú Lua 650 Wow	MDF	619 x 350 x 15	01
4	6388	312097	40	39	65	66	Lateral Direita Baú Lua 650 Wow	MDF	398 x 350 x 15	01
5	6389	312098	40	39	65	66	Lateral Esquerda Baú Lua 650 Wow	MDF	398 x 350 x 15	01
6	6315	315045	40	39	65	66	Tampo Baú Lua 650 Wow	MDF	650 x 402 x 15	01

<p>A Rodízios cama Puff Escala 1:3</p> <p>134114 04</p>	<p>B Paraf. Flangeado 3,5 x 14mm</p> <p>134278 24</p>	<p>C Cavilha 6 x 30mm</p> <p>134028 08</p>
<p>D Conjunto Minifix</p> <p>134015 Haste / Tambor / Tampa 08</p>	<p>E Dobradiça Mini Slide Reta Caneco Ø26mm</p> <p>134185 02</p>	<p>F Paraf. Escareado 7,0 x 40mm</p> <p>134033 10</p>
<p>G Kit Pistão a Gás</p> <p>134379 01</p>	<p>H Batente de Silicone</p> <p>134078 02</p>	<p>I Chave Zeta Z</p> <p>134047 01</p>

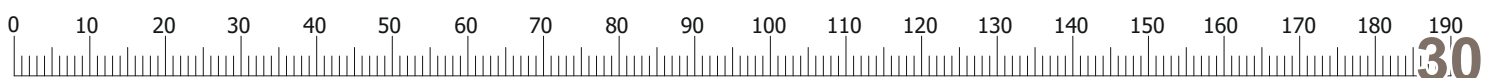

PASSO A PASSO DA MONTAGEM

Forrar o chão com o papelão da embalagem para montagem.

1º a) Fixar os Rodízios **A** na Base **1** Com parafuso **B**.

b) Fixar as cavilhas **C** na Frente Baú **2** e Traseiro Baú **3**.

c) Parafusar os Girofix **D** nas Lateral Dir **4** e Lateral Esq. **5**.

D) Parafusar as Dobradiças **E** no Tampo Baú **6**, Com parafuso **B**.

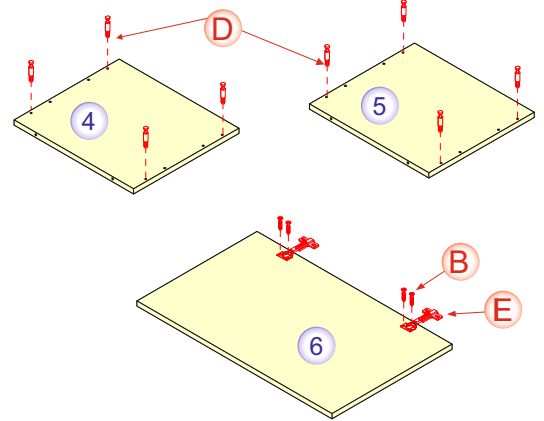
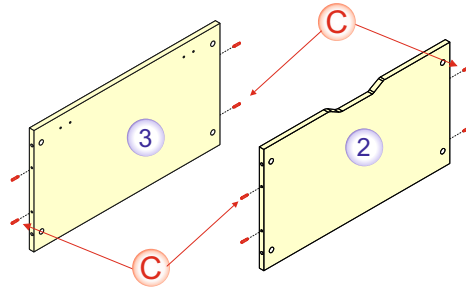
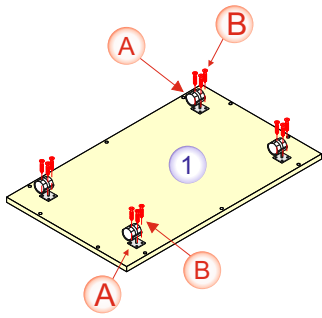

2º a) Parafusar a Base Baú **1** nas Lateral Direita (com Marcação Fixação Pistão **4**, Com parafuso **F**.

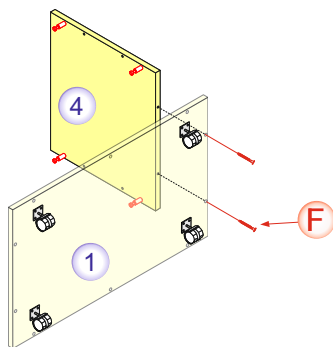

3º a) Encaixar e Fixar a Frente Baú **2** e o Traseiro Baú **3** na Lateral Direita **4**, Com Tambor Girofix **D**.

b) Parafusar a Frente Baú **2** e o Traseiro Baú **3** na Base Baú **1**, Com Parafuso **F**.

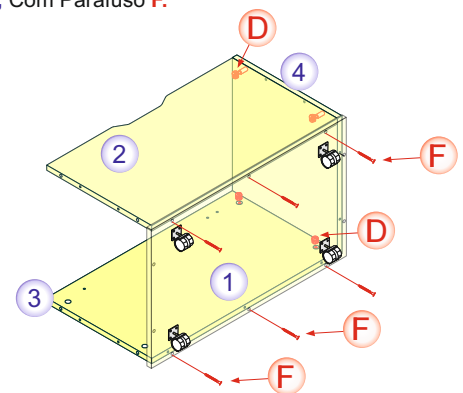

4º a) Encaixar e Fixar a Lateral Esquerda **5** na Frente Baú **2** e no Traseiro Baú **3**, Com Tambor Girofix **D**.

b) Parafusar a Lateral Esquerda **5** na Base Baú **1** com parafuso **F**.

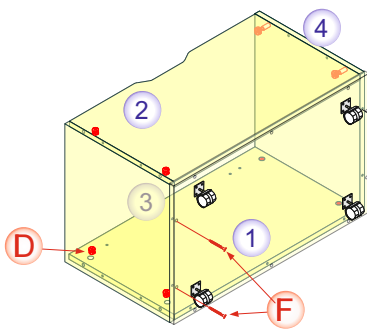

5º a) Posicionar e parafusar o Tampo **6** no Traseiro Baú **3** Com Parafuso **B**.

b) Parafusar os Suportes do Pistão **G** na Lateral **4** e Tampo **6** Parafuso **B**.

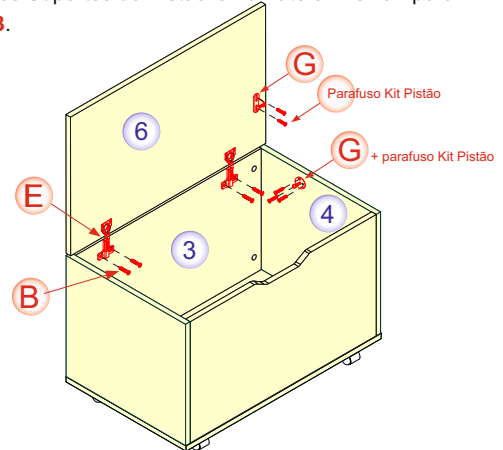

6º a) Encaixar o Pistão **G** nos Suportes Fixados na Lateral **4** e Tampo **6**. **Observar o lado de colocação do Pistão.**

b) Fazer os alinhamentos do tampo através das Dobradiças **E**.

c) Colocar as Tampinhas de Acabamento **D** e o Pingo de Silicone **H**.

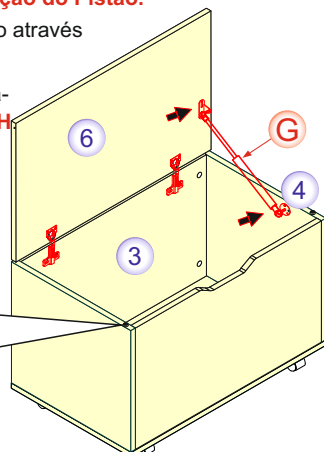
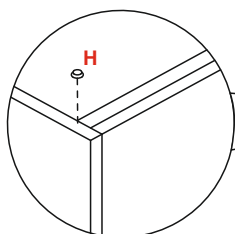

7º a) Medida Produto Montado.

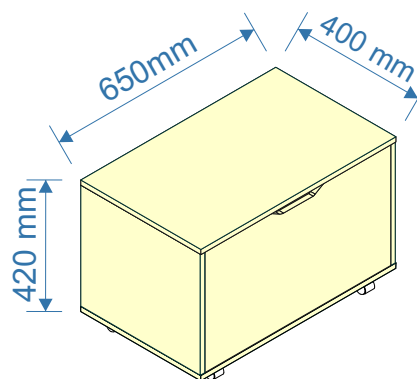

Peso Máximo Suportado

