

## SAC - Serviço de Atendimento ao Consumidor



Para obter a localização de Postos de Assistência Técnica mais próximos de sua residência, acesse:  
[www.emondial.com.br/atendimento/autorizadas](http://www.emondial.com.br/atendimento/autorizadas)

Para obter respostas às perguntas frequentes:  
[www.emondial.com.br/faq](http://www.emondial.com.br/faq)



**SAC: 0800 55 03 93**

**Segunda à sexta, das 07h às 20h;**

**Sábado, das 07h às 13h.**

Ligue para o 0800. Ao ouvir as opções faladas pelo atendimento eletrônico, escolha: "**Assistência Técnica**".

[www.emondial.com.br](http://www.emondial.com.br)

## 1 ANO DE GARANTIA

" Em observância ao Decreto nº 5.296/2004, o presente Manual de Instruções encontra-se disponível em meio magnético, em braile ou fonte ampliada, para portadores de necessidades especiais, devendo ser solicitado ao Serviço de Atendimento ao Consumidor através do telefone nº 0800 55 03 93."

Devido às constantes evoluções tecnológicas, o produto poderá ser atualizado, apresentando pequenas alterações sem aviso prévio.  
Imagens meramente ilustrativas.

# MONDIAL

## Manual de Instruções

*Aspirador de Pó*

**BRUSH  
CARPET 1200**



AP-25

## TERMO DE GARANTIA

### 1. ESPECIFICAÇÃO DO PRAZO DE GARANTIA:

- a. Este produto, devidamente lacrado, possui garantia de 1 (um) ano, exclusivamente contra vício de qualidade que torne o eletrodoméstico impróprio ou inadequado para o seu uso regular, contado a partir da data de sua aquisição pelo primeiro consumidor, desde que obedecidas as condições e recomendações especiais aqui discriminadas.
- b. No prazo de garantia acima descrito, estão incluídas a garantia legal de 90 (noventa) dias, devidamente estabelecida na Norma de Aplicação à Defesa do Consumidor, mais a garantia contratual, fornecida, por mera liberalidade, pelo fabricante.  
A garantia contratual compreende a substituição de peças e mão de obra no reparo de defeitos devidamente constatados por um posto autorizado que conste nesta relação de postos de Assistência Técnica, exceto as sujeitas a desgaste natural com o uso, envelhecimento de pintura ou peças plásticas sujeitas à quebra.
- c. Para comprovação desse prazo, o consumidor deverá apresentar a 1ª via da Nota Fiscal de compra ou outro documento equivalente, desde que identifique o produto.

### 2. EXCLUSÃO DA GARANTIA LEGAL E/OU CONTRATUAL:

A garantia não abrangerá os seguintes itens:

- a. Danos sofridos pelo produto ou seus acessórios, em consequência de acidentes, maus tratos, manuseio ou uso incorreto e inadequado.
- b. Peças e acessórios sujeitos à quebra ou desgaste com o uso, como os fabricados em materiais plásticos e/ou acrílicos, peças revestidas com superfície antiaderente e fabricados de vidro.
- c. O cabo de alimentação não está incluso na garantia contratual, fornecida, por mera liberalidade, pelo fabricante.
- d. A instalação do produto em rede elétrica diferente da indicada no produto.

### 3. LOCAL ONDE A GARANTIA DEVERÁ SER EXERCIDA:

- a. Os consertos em garantia somente deverão ser efetuados pela Assistência Técnica do fabricante, devidamente nomeada pelo mesmo, que se utilizará de técnicos especializados e peças originais, garantindo o serviço executado.
- b. O produto, quando necessitar de conserto em garantia, deverá ser levado à Assistência Técnica do fabricante, dentre as constantes na relação de postos de Assistência Técnica.
- c. Nas localidades onde não existam assistências técnicas autorizadas, as despesas de transporte do produto correm por conta do consumidor.

### 4. CESSAÇÃO DA GARANTIA:

- a. Não confie o conserto do produto a curiosos, pessoas ou oficinas não autorizadas e não credenciadas pelo fabricante.
- b. Caso isso ocorra, a garantia cessará de imediato.
- c. Este aparelho foi projetado para funcionamento em uso doméstico, única e exclusivamente. A sua utilização para uso não doméstico, industrial ou comercial acarretará a cessação imediata da garantia.

### 5. RECOMENDAÇÕES E ADVERTÊNCIAS IMPORTANTES:

- a. Leia atentamente todas as instruções contidas neste manual antes de utilizar este produto.
- b. Verifique se a tensão elétrica do aparelho é a mesma de sua rede elétrica local.
- c. Mantenha o produto desconectado da rede de energia elétrica, quando o eletrodoméstico for receber qualquer tipo de reparo ou manutenção.
- d. Mantenha o produto desconectado da rede de energia elétrica se o mesmo não estiver em uso ou quando for submetido à limpeza.
- e. Não utilize o produto se o cabo com o plugue ou o próprio plugue estiver danificado. Neste caso, procure um posto de Assistência Técnica Autorizada do fabricante.
- f. Não introduza quaisquer objetos estranhos à função do produto, principalmente quando este estiver em funcionamento.
- g. Nunca deixe o produto ligado sem vigilância.
- h. Para evitar acidentes, não permita que crianças ou pessoas com capacidade física, mental ou sensorial reduzida, que desconheçam as instruções de uso ou as suas características, utilizem o produto.
- i. Para evitar danos, mantenha o produto bem armazenado e limpo, em ambiente protegido das intempéries (chuva, vento, umidade, raios solares, etc.).

## ASPIRADOR DE PÓ VERTICAL BRUSH CARPET 1200 MONDIAL

**Parabéns**, agora você possui o **Aspirador de Pó Vertical Brush Carpet 1200** que possui alto padrão de eficiência e qualidade, garantindo satisfação durante o uso.

**Antes da utilização do aparelho, leia atentamente as instruções de uso, pois o bom funcionamento de seu produto e a sua segurança dependem delas.**

### RECOMENDAÇÕES E ADVERTÊNCIAS IMPORTANTES

- Este produto foi desenvolvido apenas para uso doméstico: sua utilização comercial acarretará a perda da garantia contratual.
  - Antes de ligar o plugue na tomada, verifique se a tensão elétrica do aparelho é compatível com a rede elétrica local.
  - Jamais aspire substâncias quentes (brasas, por exemplo), objetos cortantes (vidros), substâncias nocivas (ácidos, detergentes) e substâncias inflamáveis (gasolina, solventes, álcool, etc.) ou outros líquidos.
  - Nunca aspire parafusos, pedaços de metal, bitucas de cigarro ou poeira rígida, pois esses materiais poderão romper as rodas da escova Brush Carpet.
  - Nunca use o aparelho sem o filtro HEPA e sem o reservatório de poeira. Isto poderá danificar o motor e reduzir a vida útil do aparelho como um todo.
  - Sempre esvaziar o reservatório de poeira após cada utilização.
  - Caso utilize o aparelho para aspirar cinzas, areia fina, pó de cimento ou alguma substância similar, os poros do filtro HEPA ficarão obstruídos; substitua esse filtro, mesmo que ainda não esteja totalmente cheio.
  - Mantenha cabelos, roupas e outros utensílios longe dos bocais e entradas de ar, quando o aparelho estiver em funcionamento.
  - Não aponte a mangueira, a ponteira ou qualquer outro acessório para os olhos ou ouvidos; nunca coloque a boca sobre eles quando o aspirador estiver ligado.
  - Não introduzir objetos dentro do aparelho.
  - Desligue o aparelho da tomada sempre que não estiver utilizando.
  - Para evitar choques elétricos, nunca use o aparelho com as mãos molhadas; não molhe o aparelho e nem o mergulhe em água ou outros líquidos.
  - A fim de evitar riscos, nunca permita que o cabo de alimentação encoste em superfícies quentes. Nunca transporte ou desligue o produto puxando o cabo de alimentação.
  - Nunca use o produto com o cabo de alimentação ou plugue danificado, ou ainda se o produto apresentar mau funcionamento. Leve-o a uma **Assistência Técnica Autorizada Mondial**.
  - Se o cabo de alimentação estiver danificado, ele deve ser substituído pelo fabricante ou agente autorizado ou pessoa qualificada, a fim de evitar riscos.
  - Guarde o aspirador vertical em local fresco e longe de umidade.
  - Para não perder a garantia, evitar problemas técnicos e risco de acidentes ao usuário, não permita que sejam feitos consertos e/ou trocas de peças em casa. Caso necessário, leve o produto a uma **Assistência Técnica Autorizada Mondial**.
  - Ao utilizar o produto, desenrolar completamente o cabo de alimentação do aparelho.
- ADVERTÊNCIA: Este aparelho não deve ser utilizado por pessoas (inclusive crianças) com capacidades físicas, sensoriais ou mentais reduzidas, ou por pessoas com falta de experiência e conhecimento, a menos que tenham recebido instruções referentes à utilização do aparelho ou estejam sob a supervisão de uma pessoa responsável.**
- **Recomenda-se vigiar as crianças para que elas não brinquem com o aparelho.**

#### NOTA:

- Este aparelho conta com um dispositivo interno, que em caso de superaquecimento atuará desligando o aparelho.
- Caso o aparelho desligue automaticamente durante o funcionamento, deve-se desligar o Botão Liga/Desliga e efetuar a limpeza do reservatório de poeira. O aparelho deve voltar a funcionar após o dispositivo interno esfriar.

#### CARACTERÍSTICAS E ESPECIFICAÇÕES DE SEU APARELHO

1. Alça do tubo de extensão
2. Ganchos para enrolar o cabo de alimentação
3. Unidade portátil
4. Reservatório de pó
5. Bocal para cantos e frestas
6. Roda do bocal Brush Carpet
7. Bocal Brush Carpet com escova rotativa
8. Botão de liberação do depósito de pó
9. Filtro HEPA
10. Tampa do depósito de pó
11. Botão Liga/Desliga
12. Botão para liberar o tubo de extensão
13. Tubo de extensão
14. Bocal multiúso com rodinhas
15. Bocal para estofados



#### Limpeza do Bocal Brush Carpet

1. É recomendável limpar o bocal Brush Carpet após algum tempo de uso.
2. Limpe as rodas internas; sua tampa pode ser removida e as rodas podem ser limpas com uma escovinha.

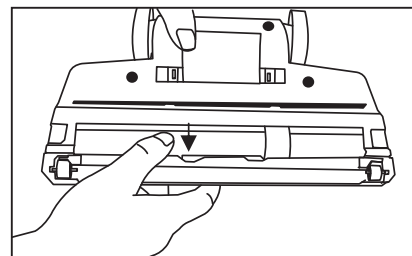
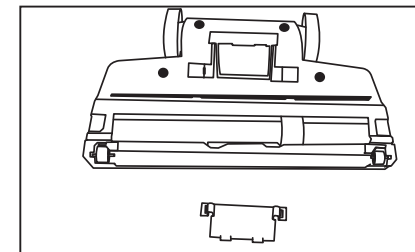

3. Para limpar a escova, remova a tampa transparente para a frente.

4. Pode-se limpar a escova com uma escovinha ou com água. Nesse caso, deixe a escova secar bem antes de reutilizá-la.

5. Reinstale a tampa transparente da escova, encaixando-a com um "clique" na tampa inferior.

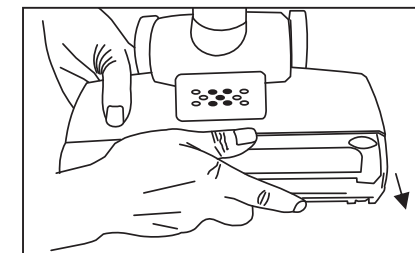

#### ARMAZENAGEM

- Desligue o aparelho e remova seu plugue da tomada.
- Enrole o cabo de alimentação no suporte.
- É possível guardar o aparelho montado com o tubo extensor.

#### RESPEITO AO MEIO AMBIENTE

Não descarte o aparelho juntamente com o lixo doméstico comum ao final de sua vida útil. Procure levá-lo a um ponto oficial de reciclagem; com isto, você estará ajudando a proteger o meio ambiente.

#### SOLUÇÃO DE PROBLEMAS

Caso o aparelho apresente força de sucção insuficiente:

- É possível que o filtro HEPA ou filtro de proteção esteja muito sujo e bloqueado. Se necessário, limpe ou substitua-os.
- É possível que a escova de piso e/ou o bocal estejam bloqueados. Para remover a obstrução, desconecte e limpe a parte bloqueada.

ao depósito de pó. Certifique-se de que estejam firmemente assentados. Ligue então o aparelho e veja se há algum vazamento de ar; em caso afirmativo, reconecte o depósito de pó conforme as indicações acima.

4. Para limpeza externa do corpo do aparelho, utilize somente um pano macio e seco.

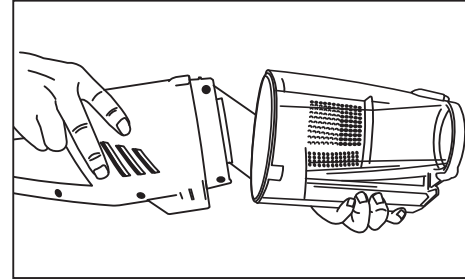
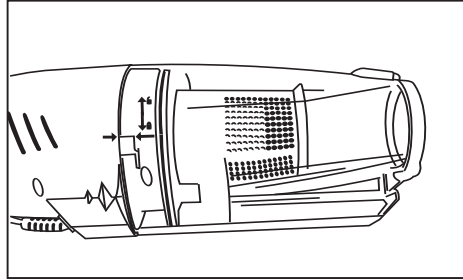

### Limpeza e substituição do filtro HEPA

1. Desligue sempre o aparelho antes de substituir o filtro.
2. Gire o depósito de pó no sentido de desconexão e separe o depósito do aparelho. Remova o filtro protetor do depósito de pó.
3. Puxe o suporte do filtro HEPA para fora do filtro de proteção.
4. Caso o filtro HEPA esteja muito sujo, lave-o totalmente sob um jato de água da torneira. Use uma escova para remover melhor a sujeira.
5. Deixe o filtro secar (cerca de 24 horas à temperatura ambiente). Use-o novamente apenas quando estiver totalmente seco. Se não for possível remover a sujeira, instale um novo filtro HEPA.
6. Insira o filtro HEPA novamente no filtro de proteção e insira este último no depósito de pó.
7. Reinstale o depósito de pó no aspirador, girando-o firmemente até ouvir o "clique" de trava. Veja por fim se o depósito de pó está bem encaixado.
8. Nunca lave o filtro HEPA em máquina de lavar roupas ou lava-louças.
9. Nunca utilize o aparelho sem o filtro HEPA.
10. Para limpar o corpo do aparelho, utilize somente um pano macio e seco.

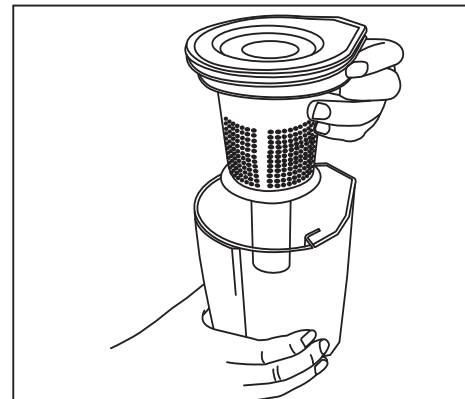
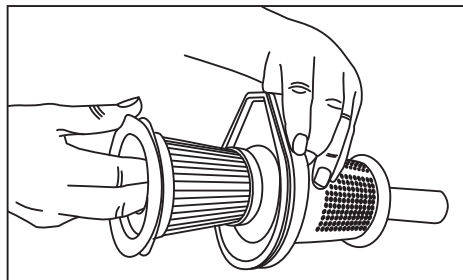

### COMO MONTAR O SEU ASPIRADOR DE PÓ

Certifique-se de que o aparelho está desligado e o plugue desconectado da tomada antes de montar ou desmontar o seu aparelho ou instalar qualquer acessório.

#### Conectando o tubo de extensão à unidade portátil

Há duas guias na extremidade do cabo. Insira essas guias na unidade portátil, seguindo as marcações de travamento até ouvir um clique.

Para liberar, puxe o botão e remova o tubo.

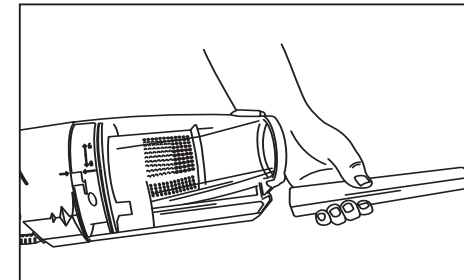
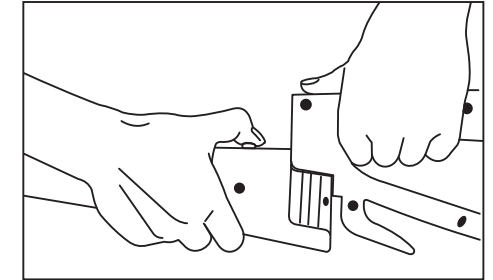

#### Conectando os acessórios

Para conectar os acessórios (Bocal multiúso com rodinhas, Bocal para estofados e o Bocal para cantos e frestas), basta empurrar delicadamente contra a entrada do túnel do depósito existente no reservatório de poeira.

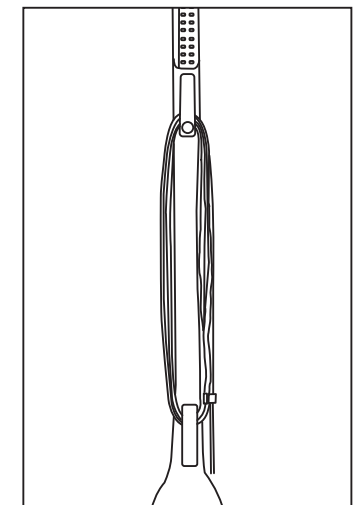

#### Enrolando e desenrolando o cabo de alimentação

Este aparelho está equipado com um sistema de fácil utilização para o enrolamento do cabo de alimentação. Com o tubo de extensão conectado ao aparelho, basta enrolar o cabo de alimentação aos dois ganchos existentes no aparelho.

### Usando a unidade portátil sem o tubo extensor

Este aparelho também pode ser utilizado como um aspirador de pó portátil, basta liberar o tubo de extensão puxando o botão e removendo o tubo. Ele pode ser usado com o Bocal para cantos e frestas, o Bocal para estofados ou também pode ser utilizado sem os Bocais.

### COMO UTILIZAR O SEU ASPIRADOR DE PÓ VERTICAL

- Verifique se a tensão elétrica do aparelho é compatível com a rede elétrica local antes de ligar o plugue na tomada.
- Verifique se o filtro e o reservatório de poeira estão corretamente encaixados.
- Encaixe o tubo de extensão e um dos bocais conforme a necessidade. Se quiser usar como portátil, não há necessidade de encaixar o tubo de extensão.
- Conecte o plugue na tomada.
- Para sua maior comodidade inverta a posição do gancho superior do tubo de extensão e encaixe o cabo de alimentação.

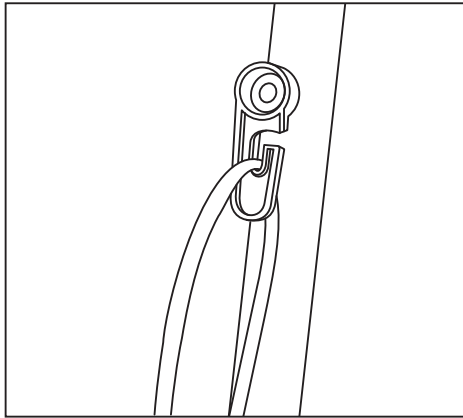

- Acione o botão Liga/Desliga localizado no corpo do aparelho.
- Toda a sujeira ficará acumulada no reservatório transparente de seu aspirador vertical.
- Após o uso, desligue o aparelho acionando o botão Liga/Desliga.
- Remova o plugue da tomada.

**NOTA: Desligue completamente o aparelho para efetuar trocas de acessórios ou remover a sujeira do reservatório.**

### LIMPEZA

#### Como esvaziar o depósito de pó

Esvazie o depósito de pó quando o nível de pó atingir a marcação MAX ou quando a força de sucção diminuir.

1. Libere a tampa do depósito de pó pressionando o botão correspondente.
2. Segure o aparelho sobre uma lata de lixo.
3. Ao esvaziar esse depósito, segure-o bem próximo à lata de lixo.
4. Dê ligeiras pancadinhas no aparelho para que o pó solte e caia na lata de lixo.
5. Feche a tampa do depósito de pó até ouvir o "clique" e veja se o botão de liberação do pó está bem assentado.

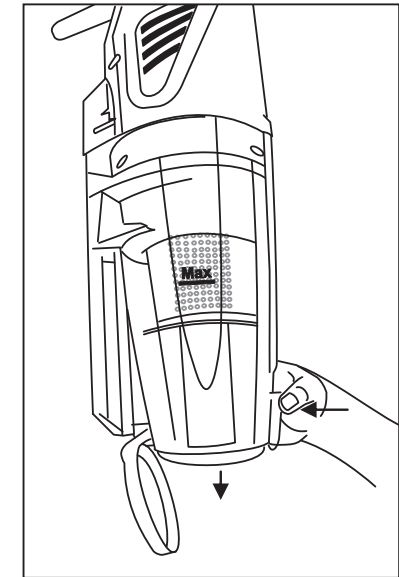
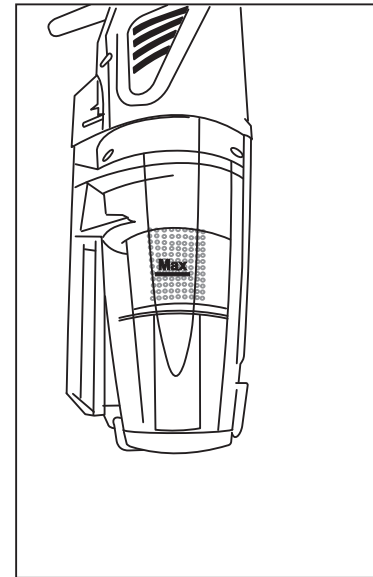

#### Conexão/desconexão do depósito de pó

1. Para desconectar o depósito de pó do corpo principal, segure esse depósito e gire-o no sentido anti-horário (ou siga as marcações de destravamento existentes no depósito); é possível então desacoplar o depósito de pó do corpo principal.
2. Para conectar o depósito de pó ao corpo principal, segure esse depósito, alinhe os dois sulcos existentes na lateral do corpo e do depósito e empurre o corpo principal de encontro ao depósito de pó. Em seguida, gire-o no sentido horário (ou siga as marcações de travamento existentes no depósito); o depósito irá travar com o corpo principal.
3. Veja se os três pinos de trava do corpo principal estão inseridos na posição correta, de encontro