

# MANUAL DE MONTAGEM/ ROUPEIRO ÍRIS 3 PORTAS DE CORRER REFLECTA

**ATENÇÃO SR. MONTADOR:**  
LEIA ATENTAMENTE ESTE MANUAL ANTES DE INICIAR A MONTAGEM. GUARDAR PARA EVENTUAIS CONSULTAS.

VISTA  
EXPLODIDA



- INSTALAR O KIT ROLDANA NAS PORTAS DE CORRER.

DIMENSÃO		
ALTURA	LARG.	PROF.
2180 MM	2250 MM	538 MM

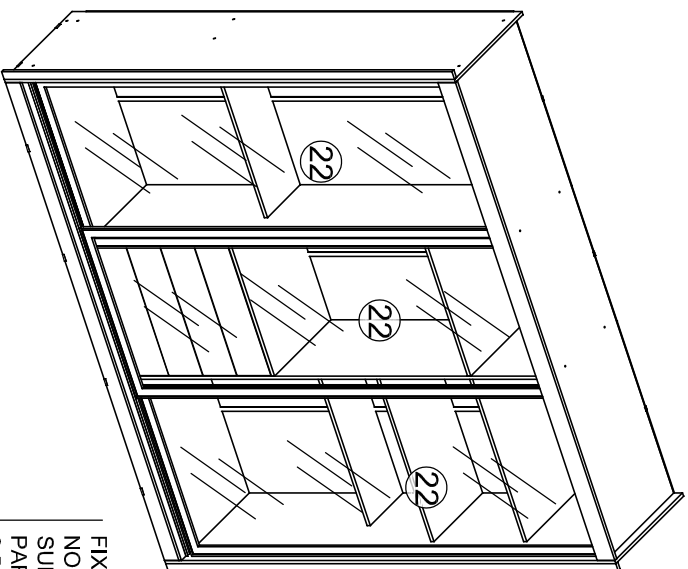

FIXAR OS FREIOS NO TRILHO SUPERIOR COM PARAFUSOS 3,5 X 16.(C)

ALINHAR NA PARTE DE BAIXO DA PORTA.

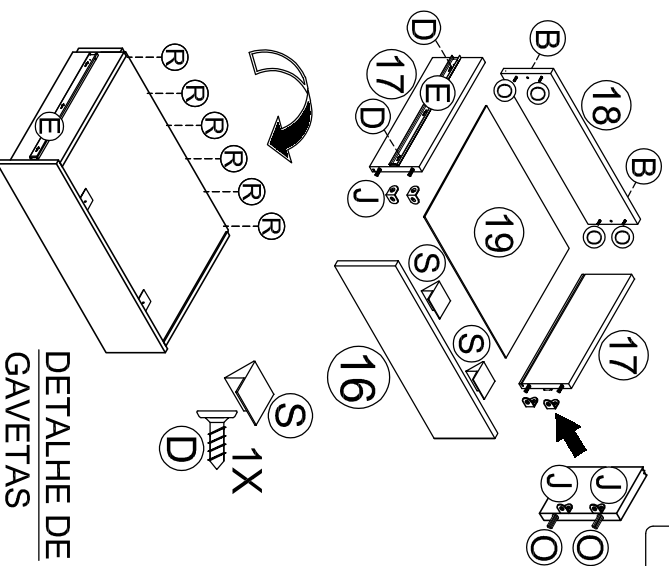
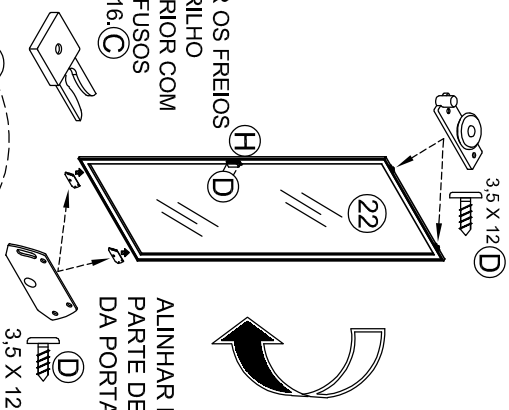

DETALHE DE  
GAVETAS

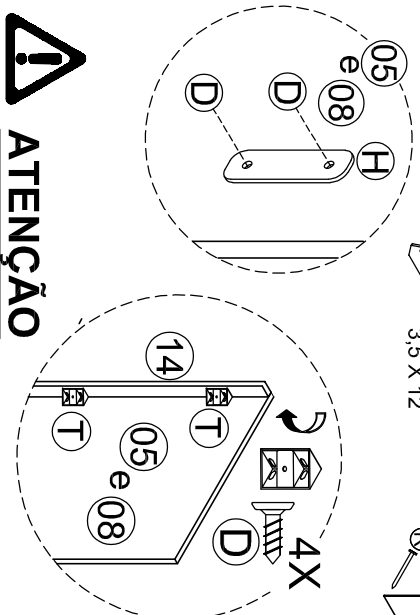

**ATENÇÃO**

- SÃO 6 FITAS DE LEDS AUTOCOLANTES.
- 1 FITA COLADA NAS LATERAIS Nº05 E Nº08 E 2 FITAS COLADAS NAS DIVISÓRIAS Nº05 E Nº06.
- AS FITAS DE LEDS PASSAM NOS FUROS DO TAMPO Nº 13.

- O BOTÃO LIGA E DESLIGA DOS LEDS FICA NA PRATELEIRA Nº10.

- FIXAR OS SUPORTES DE CABIDEIROS NAS PEÇAS Nº 05, 06, 07 e 08.

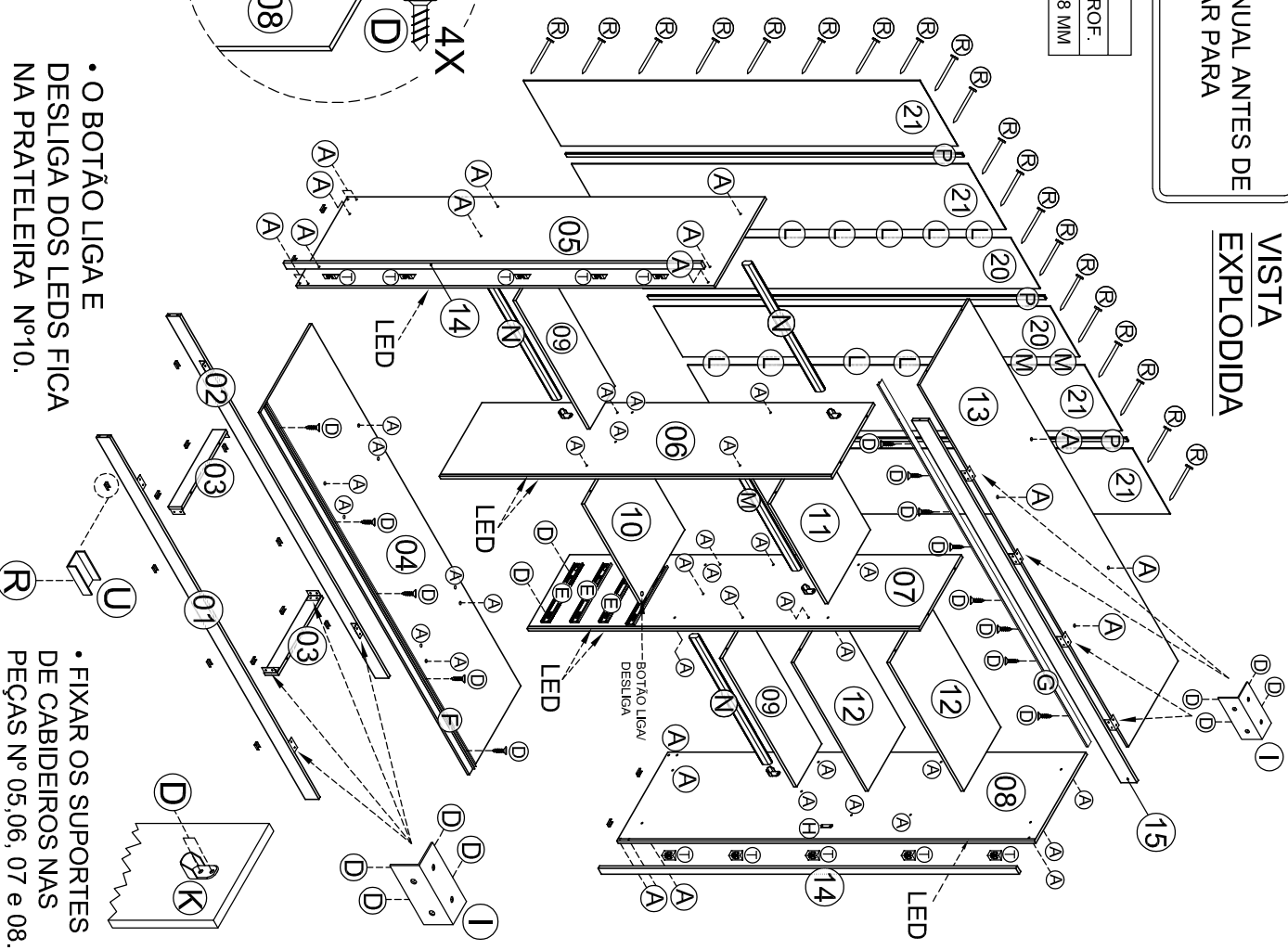

KIT ACESSÓRIOS			
CÓD.	QTD/DE	DESCRIÇÃO	ILUSTRAÇÃO
A	54	PARAFUSO 5,0 X 50 CH.	
B	08	PARAFUSO 3,5 X 35 CH	
C	04	PARAFUSO 3,5 X 16 CH PHS.	
D	233	PARAFUSO 3,5 X 12 CH PHS.	
E	04	PAR CORREDIÇA TELESCÓPICA 350 MM	
F	01	TRILHO INFERIOR (ALUMÍNIO) 2180 MM	
G	01	TRILHO SUPERIOR (PLÁSTICO) 2180 MM	
H	02	FECHO MAGNÉTICO	
I	12	CANTONEIRA METÁLICA 4 FUROS	
J	16	CANTONEIRA METÁLICA 2 FUROS	
K	08	SUPORTE CABIDEIRO	
L	30	GARRA PARA FUNDO	
M	01	CABIDEIRO OBLONGO 585 MM	
N	03	CABIDEIRO OBLONGO 765 MM	
O	32	CAVILHA 6 X 30	
P	03	PERFIL "H" 2050 MM	
Q	03	KIT SISTEMA PORTA CORRER	
R	150	PREGO 10 X 10	
S	08	SUPORTE FIXADOR FUNDO GAVETA	
T	10	CONECTOR 20 X 20 X 42 MM	
U	16	SAPATA "U" 15 MM	

LEGENDA				
Nº	PEÇA	QTDE	COMPR.	LARG. ESPES.
01	RODAPÉ FRONTAL	01	2182	70 15 MM
02	RODAPÉ TRASEIRO	01	2182	70 15 MM
03	TRAVA DO RODAPÉ	02	465	70 15 MM
04	BASE	01	2182	535 12 MM
05	LATERAL ESQUERDA	01	2180	535 15 MM
06	DIVISÓRIA ESQUERDA	01	2044	435 15 MM
07	DIVISÓRIA DIREITA	01	2044	435 15 MM
08	LATERAL DIREITA	01	2180	535 15 MM
09	PRATELEIRA DO CALCEIRO	02	775	260 15 MM
10	TAMPO DO GAVETEIRO	01	602	435 15 MM
11	TAMPO DO MALEIRO	01	602	435 15 MM
12	PRATELEIRA FIXA	02	775	385 15 MM
13	TAMPO SUPERIOR	01	2182	518 12 MM
14	MOLDURA LATERAL	02	2180	35 15 MM
15	MOLDURA SUPERIOR	01	2182	85 15 MM
16	FRENTE GAVETA	04	597	162 12 MM
17	LATERAL GAVETA	08	350	140 12 MM
18	CONTRA FUNDO DE GAVETA	04	580	120 12 MM
19	FUNDO GAVETA	04	564	365 03 MM
20	FUNDO TRASEIRO CENTRAL	02	2070	305 03 MM
21	FUNDO TRASEIRO LATERAL	04	2070	394 03 MM
22	PORTA CORRER REFLECTA	03	2015	775 15 MM

## IMPORTANTE:

Utilize as ferramentas corretamente, evitando o uso de materiais que possam causar danos ao produto.

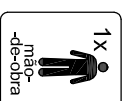
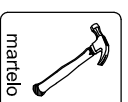
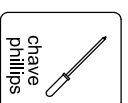
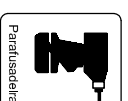

Rua Augusto Fernandes dos Santos, nº850  
 Centro - Jaci-SP - Cep. 15155-000  
 Fone: (17) 3283-9400 / Fax: (17) 3283-9407  
 e-mail: [assistencia@jamoveis.com.br](mailto:assistencia@jamoveis.com.br)

