

ESQUEMA DE MONTAGEM - PAINEL TREND- cód. 1000058

**" IMPORTANTE LER COM ATENÇÃO E
GUARDAR PARA EVENTUAIS CONSULTAS. "**



PERMÓBILI INDÚSTRIA DE MÓVEIS EIRELI

CNPJ: 31781958/0001-90

Rua Vitorino Guidini, Nº 710 Polo Moveleiro

Bairro Canivete - Linhares - ES CEP: 29909 - 020

Tel.: (27) 3373-7950 www.permobili.com.br

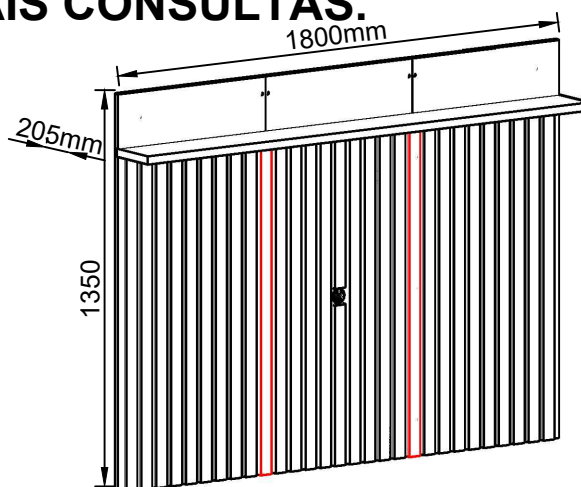

CERTIFICADO DE GARANTIA

A Permóbili Indústria de Móveis Eireli garante que a qualidade de seus produtos quanto à defeitos e vícios da fabricação, conforme a Lei 8.078/90 (CÓDIGO DE DEFESA DO CONSUMIDOR), nos limites aqui estabelecidos:

1º - **03 (três) meses de garantia** para toda sua linha de produtos, contados à partir da emissão da Nota Fiscal de de Compra ao consumidor, em qualquer loja de revenda autorizada.

2º - Entende-se por garantia o reparo gratuito do item comprado, que apresente defeito ou vício de fabricação, de acordo com parecer técnico da Permóbili Indústria de Móveis Eireli. Tal garantia somente terá validade mediante apresentação da Nota Fiscal de Compra.

3º - Para o exercício da presente garantia, o comprador/consumidor deverá solicitá-la à loja onde adquiriu o produto, para que a mesma solicite o reparo junto a fábrica.

4º - Caso seja necessário reparo do produto adquirido, o prazo para devolução do produto, peça ou acessório consertado é de **até 30 dias**, contados à partir do recebimento do pedido em nossa fábrica.

6ª - Não estão cobertos por esta garantia (ônus do consumidor):

a) DANOS DECORRENTES DE MONTAGEM/INSTALAÇÃO INADEQUADA, REALIZADA POR PESSOA NÃO TREINADA E AUTORIZADA PELA LOJA REVENDEDORA OU PELA PERMÓBILI INDÚSTRIA DE MÓVEIS EIRELI.

b) Danos causados por acidentes, tais como quedas , batidas, desabamentos, incêndios, entre outros, após a instalação do produto.

c) Danos provocados por exposição á umidade, luz solar direta, salinidade, ataque de pragas biológicas decorrentes do ambiente de armazenamento/montagem, após intalação do produto.

d) Danos decorrentes de limpeza e manutenção inadequados.

e) Danos causados pela colocação de objetos que sejam apoiados, encostados, fixados ou se utilize do produto como base para sustentação.

f) Danos decorrentes do uso inadequado do produto, assim como não cumprimento das normas especificadas neste manual.

g) Serviços de modificação de local após a instalação do produto, modificação de cor, alteração de medidas e estrutura, modificações de modelo.

h) Ajuste interno ou conserto por pessoa não autorizada pela Permobili Indústria de Móveis Eireli ou por um de seus revendedores autorizados.

i) Roubo ou furto.

PREENCHA OS DADOS A SEGUIR

Data da compra: ____ / ____ / ____ Número da Nota Fiscal: _____ Número do lote _____

No caso de assistência técnica, entrar em contato com a loja onde adquiriu o produto.

Guarde sempre a Nota Fiscal e este manual, pois são partes fundamentais para o atendimento da garantia.

Elaboração:	Aprovação:	E-mail para contato:	Data de elaboração:	Data de alteração:	Versão:	Página:
Carlos Perovano	Kerilton Modenesi	assistencia@permobili.com.br	11 / 11 / 2022	00 / 00 / 0000	00	1/5

IDENTIFICAÇÃO DAS PEÇAS

CÓDIGO	RELAÇÃO DE PEÇAS	COMP.	LARG.	ESP.	QTDE.	CÓDIGO	RELAÇÃO DE PEÇAS	COMP.	LARG.	ESP.	QTDE.
1580001	PAINEL CENTRAL	1350	600	15	1	1580007	REGUA LATERAL	1140	40	12	2
1580002	PAINEL DIREITO	1350	600	15	1	1580008	SUPORTE CENTRAL	1080	60	15	1
1580003	PAINEL ESQUERDO	1350	600	15	1	1580009	SUPORTE FIXAÇÃO	1080	60	15	1
1580004	PRATELEIRA	1800	175	25	1	1580010	SUPORTE FIXAÇÃO PA	1080	60	15	1
1580005	REGUA FRONTAL	1140	40	12	26	1580011	SUPORTE LATERAL	1320	60	15	2
1580006	REGUA CENTRAL	540	40	12	2						

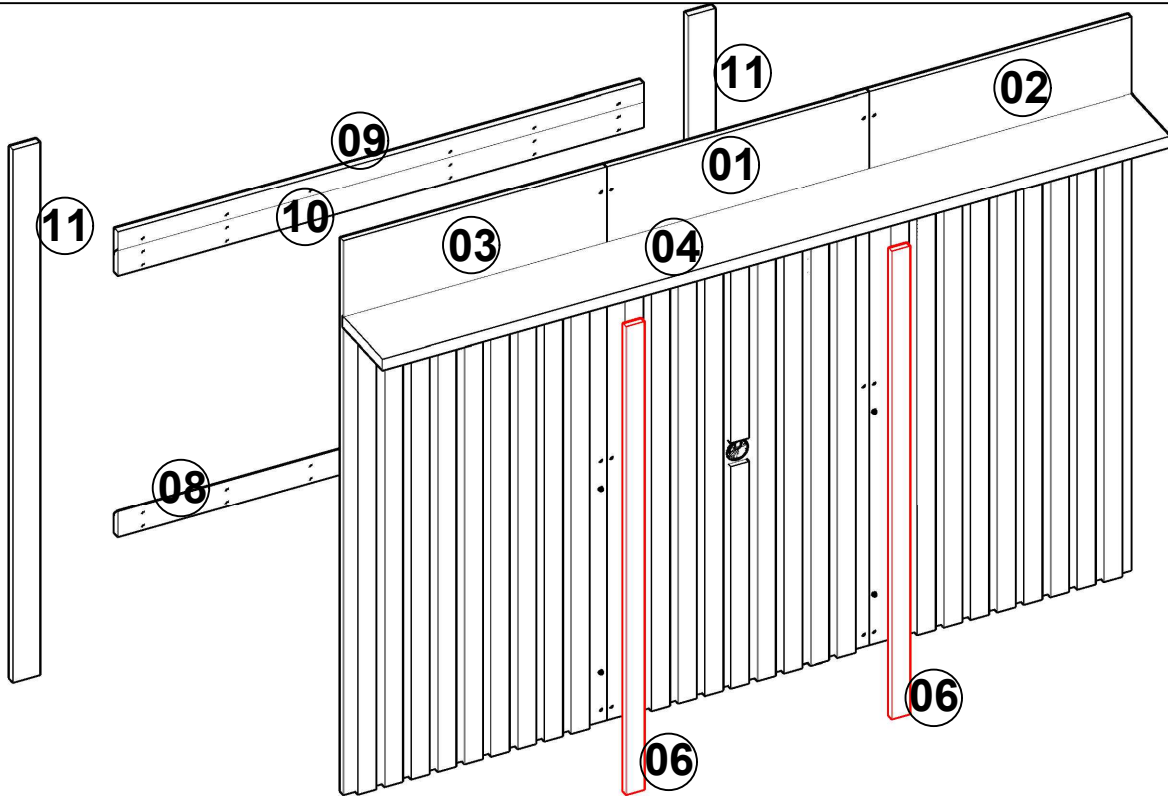

NECESSÁRIOS PARA MONTAGEM



Montador

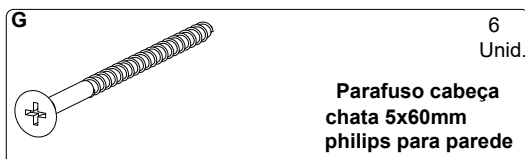
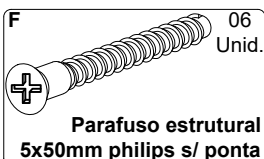
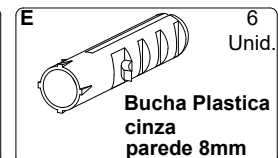
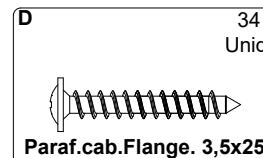
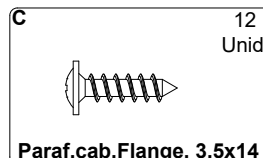
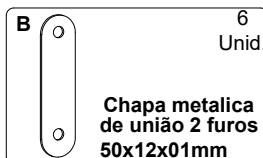
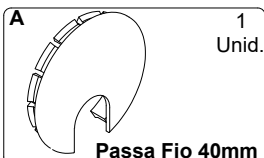

MONTAGEM PASSO A PASSO

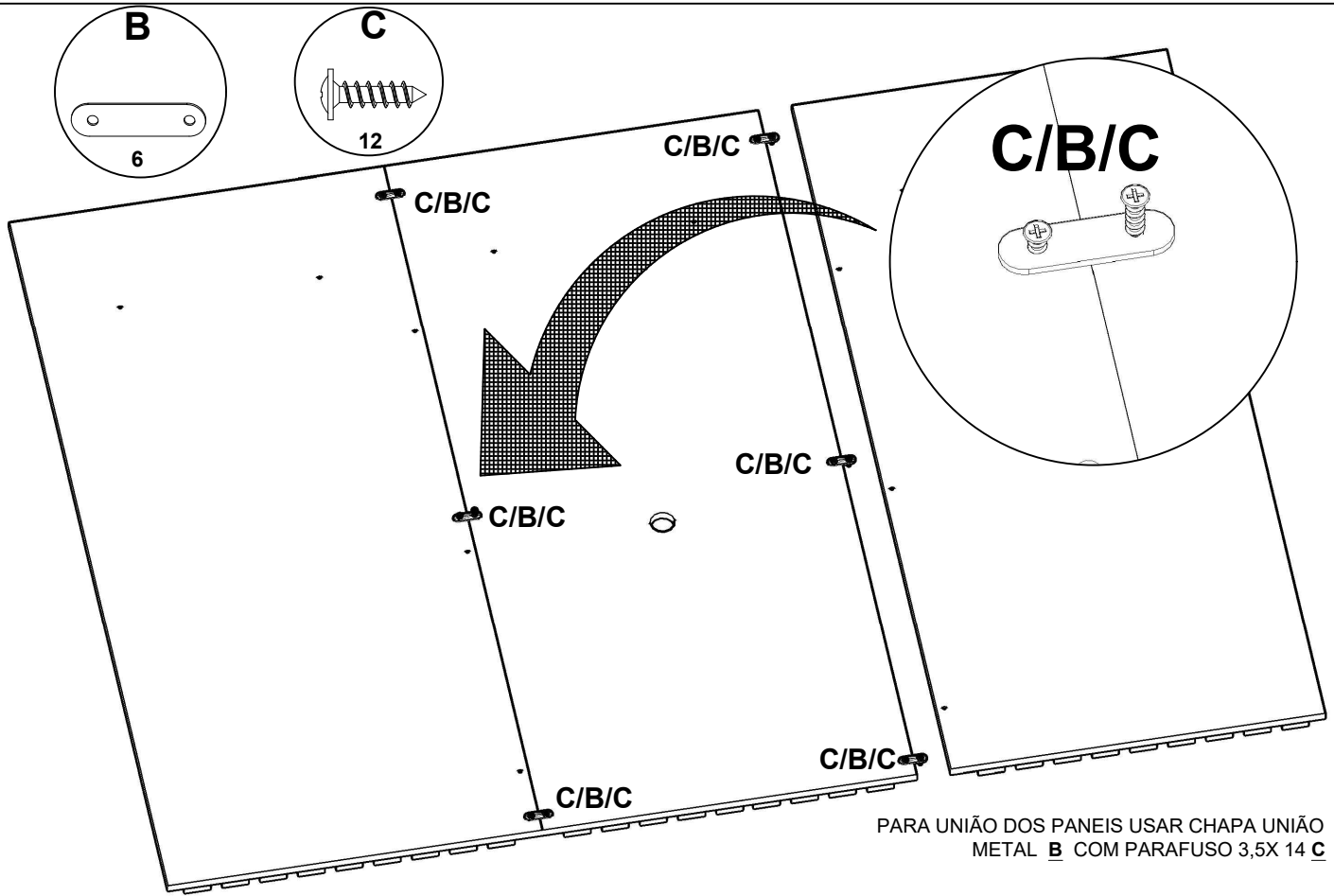

PARA REFORÇA A FIXAÇÃO DO PAINEL USAR PARAFUSO 3,5x 25 **D** NOS SUPORTES DE FIXAÇÃO

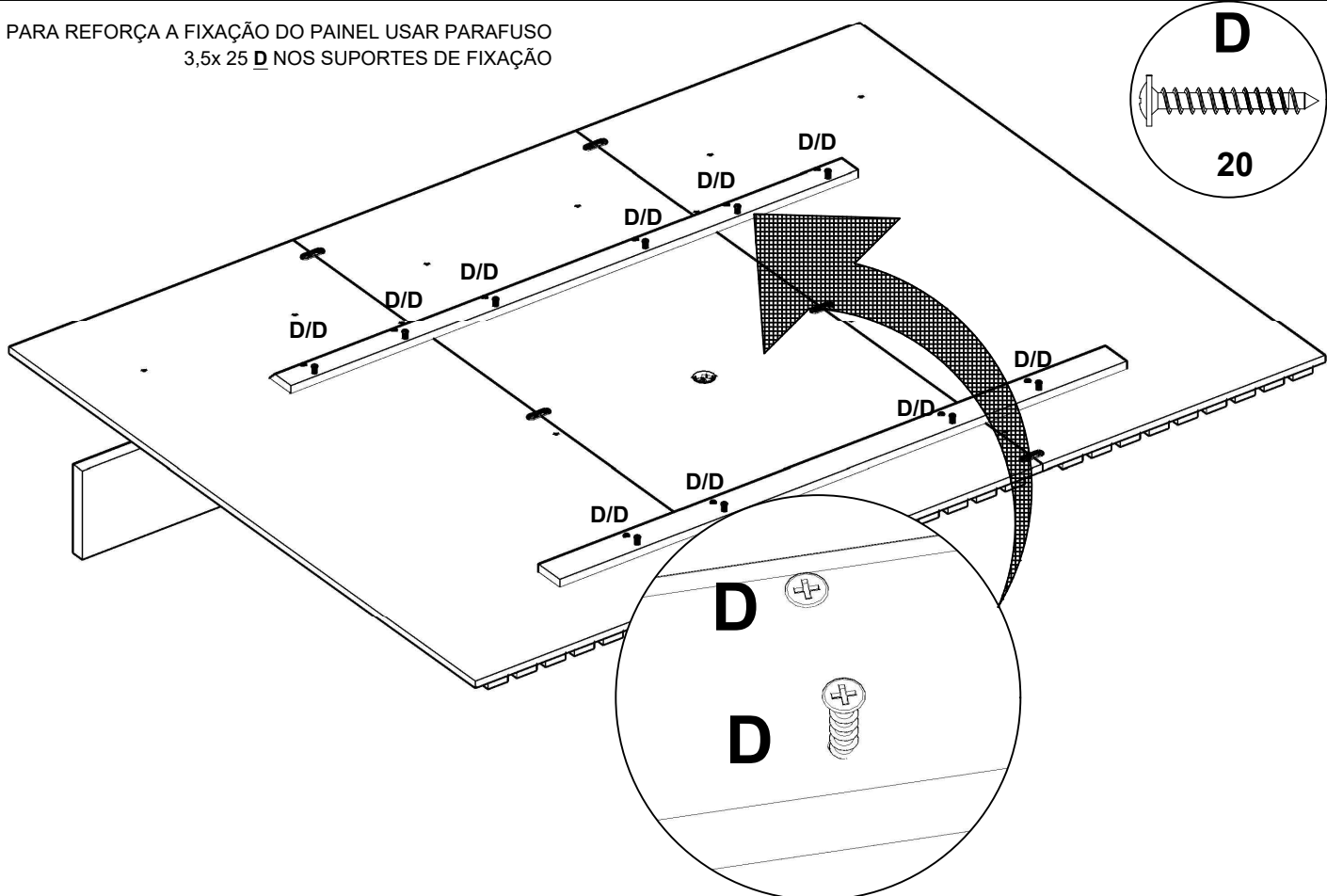

MONTAGEM PASSO A PASSO

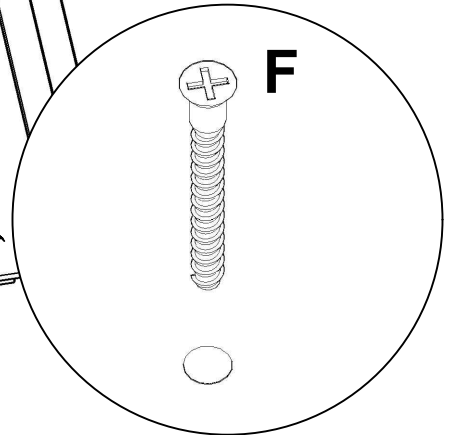
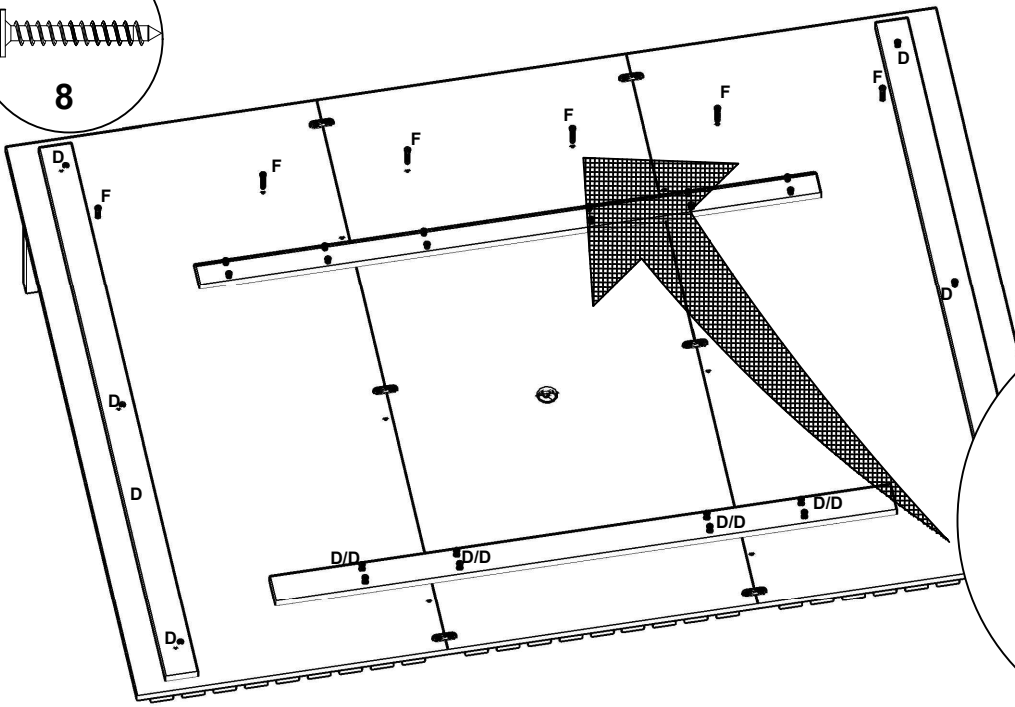
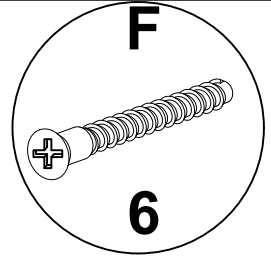
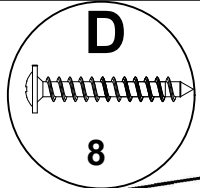

PARA A FIXAÇÃO DA PRATELEIRA USAR PARAFUSO 5 x 50 **F**

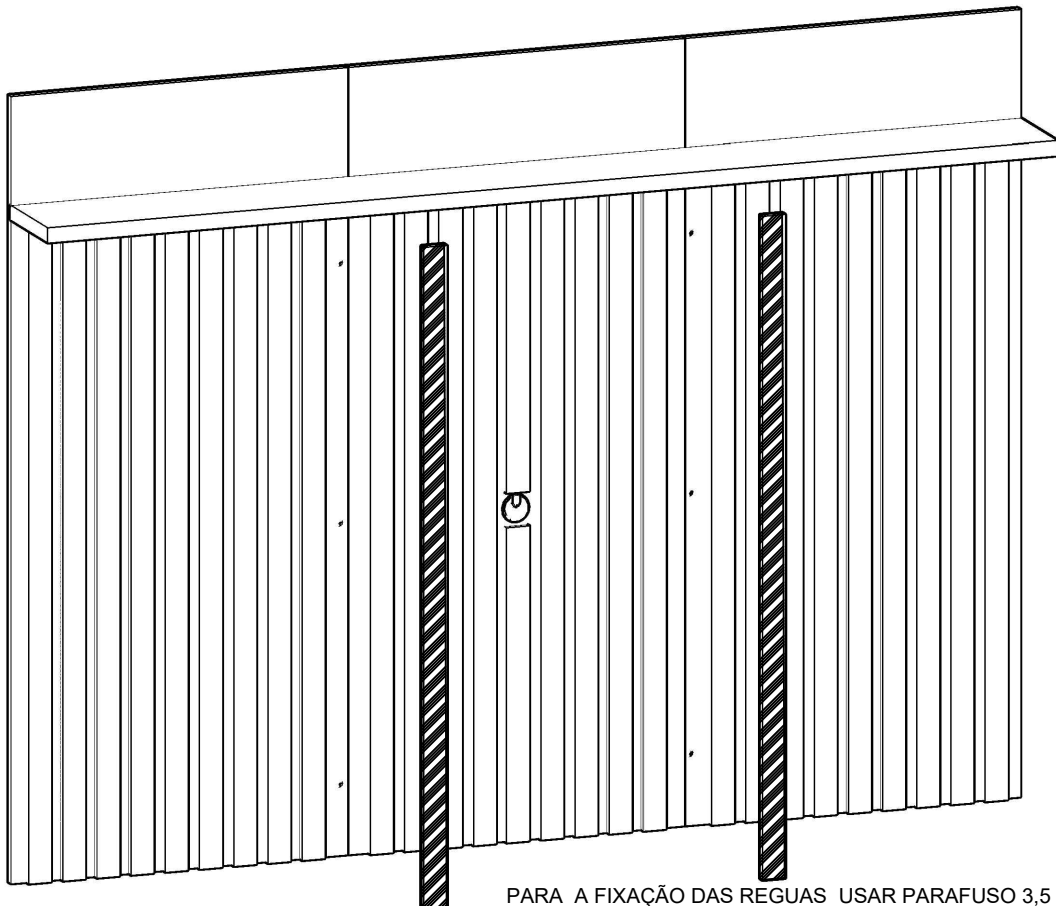
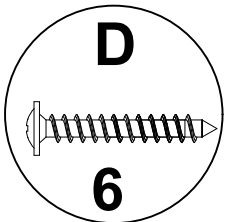

PARA A FIXAÇÃO DAS REGUAS USAR PARAFUSO 3,5 x 25 **D**

MONTAGEM PASSO A PASSO

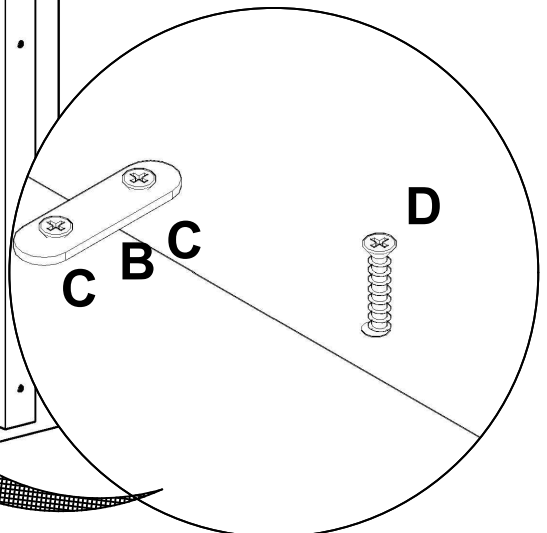
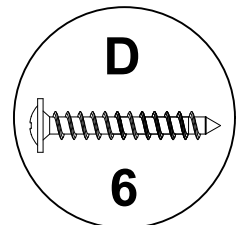
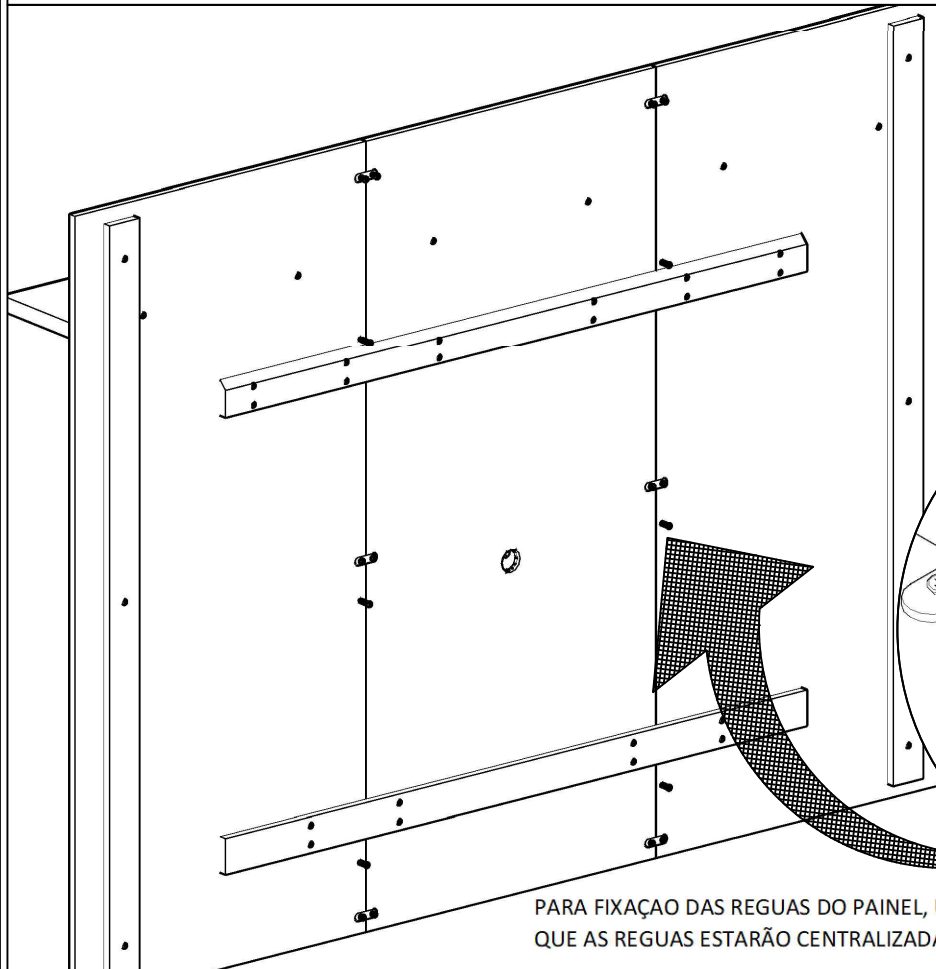
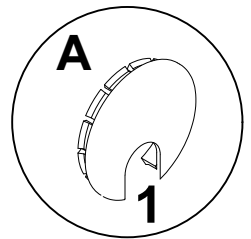
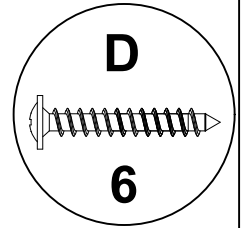
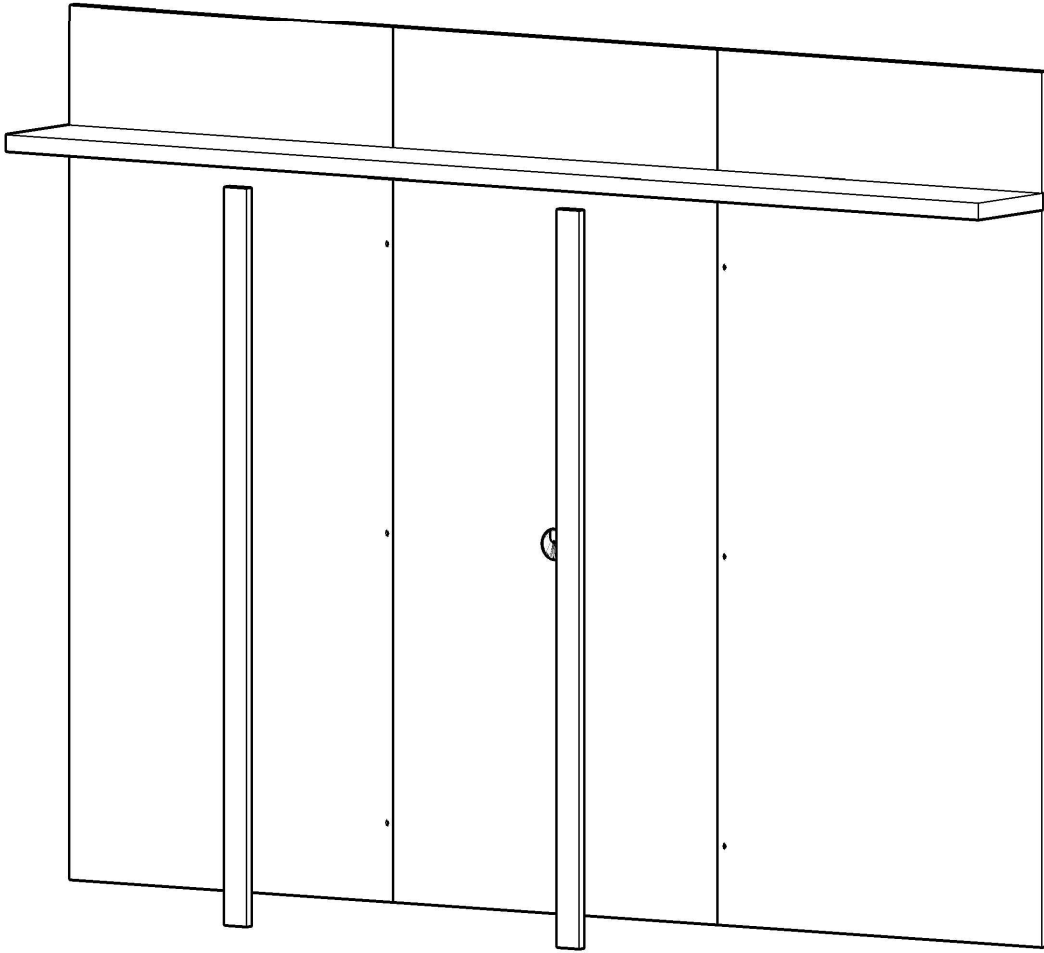

PARA FIXAÇÃO DAS REGUAS DO PAINEL, UTILIZAR OS PARAFUSOS D 3,5 X 25, CERTIFIQUE QUE AS REGUAS ESTARÃO CENTRALIZADAS.

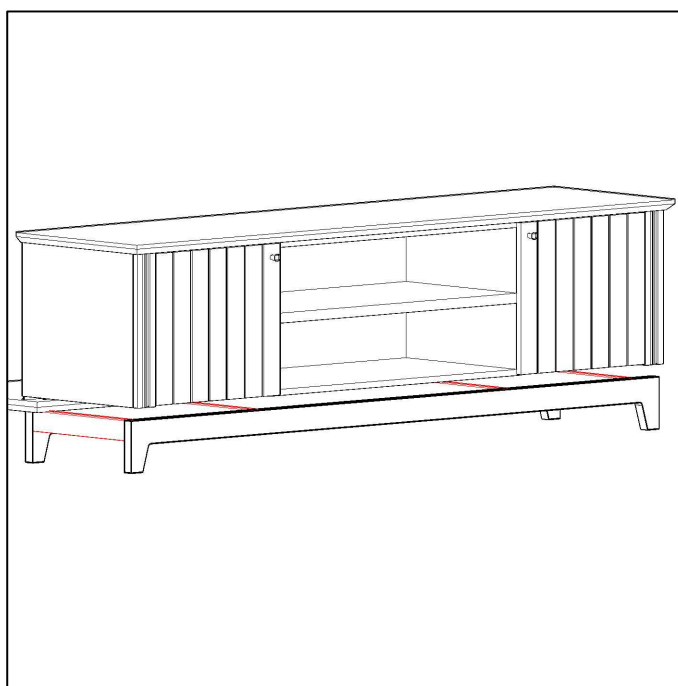

BANCADA PORTO

Informações Úteis

Para assegurar a garantia, é recomendada a prévia conferência das peças e componentes, bem como a leitura do guia de montagem.

Qualquer dúvida sobre os nossos produtos você pode entrar em contato via nosso canal de atendimento:

Limpeza

- Para começar a limpeza, retire o pó com flanela seca, depois use um pano macio, levemente umedecido com água. É possível o uso de detergente neutro, ou sabão neutro com água.
- De tempos em tempos, reaperte os parafusos do produto para garantir sua estabilidade e durabilidade.
- Tenha cuidado com a disposição de aparelhos eletrônicos sobre o móvel, a falta de ventilação e excesso de calor pode prejudicar a durabilidade e acabamento do seu produto.

para mais dicas amigas e inspirações de decoração acesse nosso Blog: <https://www.madeiramadeira.com.br/central-de-dicas>

Siga MadeiraMadeira:



[madeiramadeira.com.br](https://www.madeiramadeira.com.br)

Como trocar seu produto

Se seu produto chegou com algum defeito você tem 7 dias para solicitar a troca. Você vai precisar:

- 1** Ter em mãos as fotos das peças com defeito; descrição; código (como está aqui no manual) e quantidade de peças com defeito.
- 2** Acesse o chat em nosso site.
- 3** Selecione o seu pedido, e depois a opção “Quero trocar um produto”.
- 4** Pronto, agora é só preencher as informações e enviar. Entraremos em contato por e-mail para te dar todas as instruções.

Dicas para prolongar a vida útil do móvel

- 1** Retire o pó com uma flanela seca, depois use um pano macio, levemente umedecido com água. Pode utilizar detergente neutro ou sabão neutro.
- 2** Reaperte os parafusos de tempos em tempos para garantir a estabilidade e durabilidade.
- 3** O acabamento do seu produto pode ser danificado pela falta de ventilação e excesso de calor

Qualquer dúvida sobre os nossos produtos você pode entrar em contato pelo nosso canal de atendimento: <https://www.madeiramadeira.com.br/central-de-ajuda>

Para mais dicas amigas e inspirações de decoração acesse o Blog: <https://www.madeiramadeira.com.br/central-de-dicas>

Siga MadeiraMadeira:



Para a montagem do produto você precisa de :

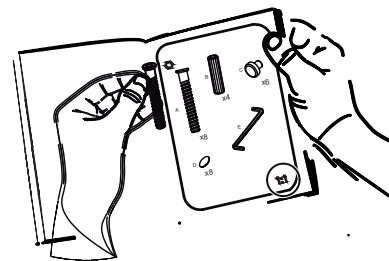
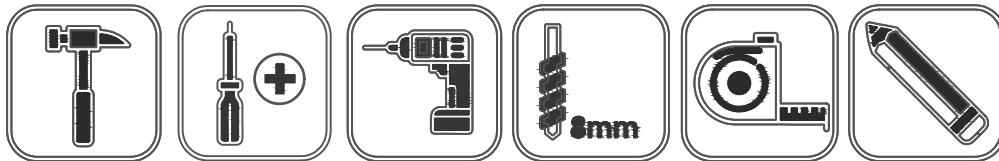

- ✓ Confira as peças, componentes e se possui as ferramentas necessárias para montagem
- ✓ Para proteger seu móvel, coloque as peças sobre um tapete.
- ✓ Para realizar a montagem, é necessário 2 pessoas. convide sua família e amigos para montar com você.



Preste Atenção!

As ferragens dos nossos manuais são sempre apresentadas nas mesmas proporções da peça na vida real. Caso apareça alguma dúvida no decorrer do processo de montagem, coloque a ferragem ao lado do desenho e faça a consulta :D





Símbolos:

- + Parafuso Phillips
- Parafuso Fenda
- ⊖ Parafuso Allen

LITA DE FERRAGENS

REF	DESCRIÇÃO	ILUSTRAÇÃO	QTD
A	Cavilha de madeira 8 x 30mm		20
B	Parafuso metal minifix 6 x 30mm		08
C	Tambor metal minifix 12 x 12mm		08
D	Parafuso estrutural phillips s/ponta 5 x 50mm		16
E	Parafuso Metal phillips com ponta 3,5 x 35mm		6
F	Parafuso cabeça flangeada phillips com Ponta 4,5 x 50mm		18

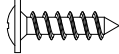
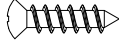
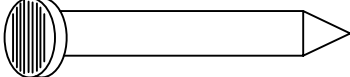
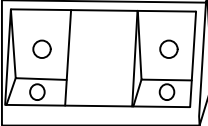
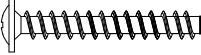
LITA DE FERRAGENS

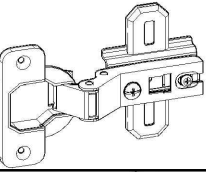
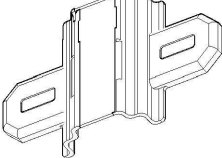
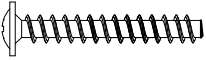
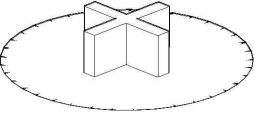
REF	DESCRIÇÃO	ILUSTRAÇÃO	QTD
G	Parafuso cabeça flangeada phillips 3,5 x 14mm		16
H	Parafuso cabeça chata phillips 3,5 x 14mm		16
I	Pregos 10 x 10 mm		40
J	Conector de Montagem 40 x 20 x 20mm		4
K	Parafuso cabeça Flangeado phillips SEM PONTA 3,5 x 25mm		2
L	Passa Fio Plastico 40mm		2
M	Dobradiça Curva 26mm		4
N	Calço dobradiça baixo 7		4
O	Parafuso cabeça flangeada phillips sem ponta 3,5 x 25mm		2
P	Tampa minifix 12x12mm		2

LITA DE PEÇAS

N° PEÇA	CÓD. IND.	DESCRIÇÃO	QTD	DIMENSÕES (mm)			PESO KG
				COMP.	LARG.	ESP.	
01	2560001	BASE	01	1800	448	25	13,87
02	2560002	DIVISÃO DIREITA	01	415	385	15	1,68
03	2560003	DIVISÃO ESQUERDA	01	415	385	15	1,68
04	2560004	FUNDO	01	1745	405	2,5	2,00
05	2560005	LATERAL DIREITA	01	415	385	15	1,68
06	2560006	LATERAL ESQUERDA	01	415	385	15	1,68
07	2560007	PORTAS	02	415	380	15	3,30
08	2560008	PRATELEIRA	01	814	410	15	5,74
09	2560009	REGUA DIREITA	01	385	70	15	0,28
10	2560010	REGUA ESQUERDA	01	385	70	15	0,28
11	2560011	TAMPO	01	1800	448	25	13,87
12	2560012	TAMPO / BASE DE NICHO	02	814	410	15	7,03
13	2560013	SUPORTE APLIQUE	02	380	25	25	0,16
14	2560014	RODAPÉS FRONTAL	01	1640	130	25	2,56
15	2560015	RODAPÉS LATERAL	04	361	60	25	1,10
16	2560018	RODAPÉS TRASEIRO	01	1640	130	25	2,56

IDENTIFICAÇÃO DAS PEÇAS VISTA EXPLODIDA

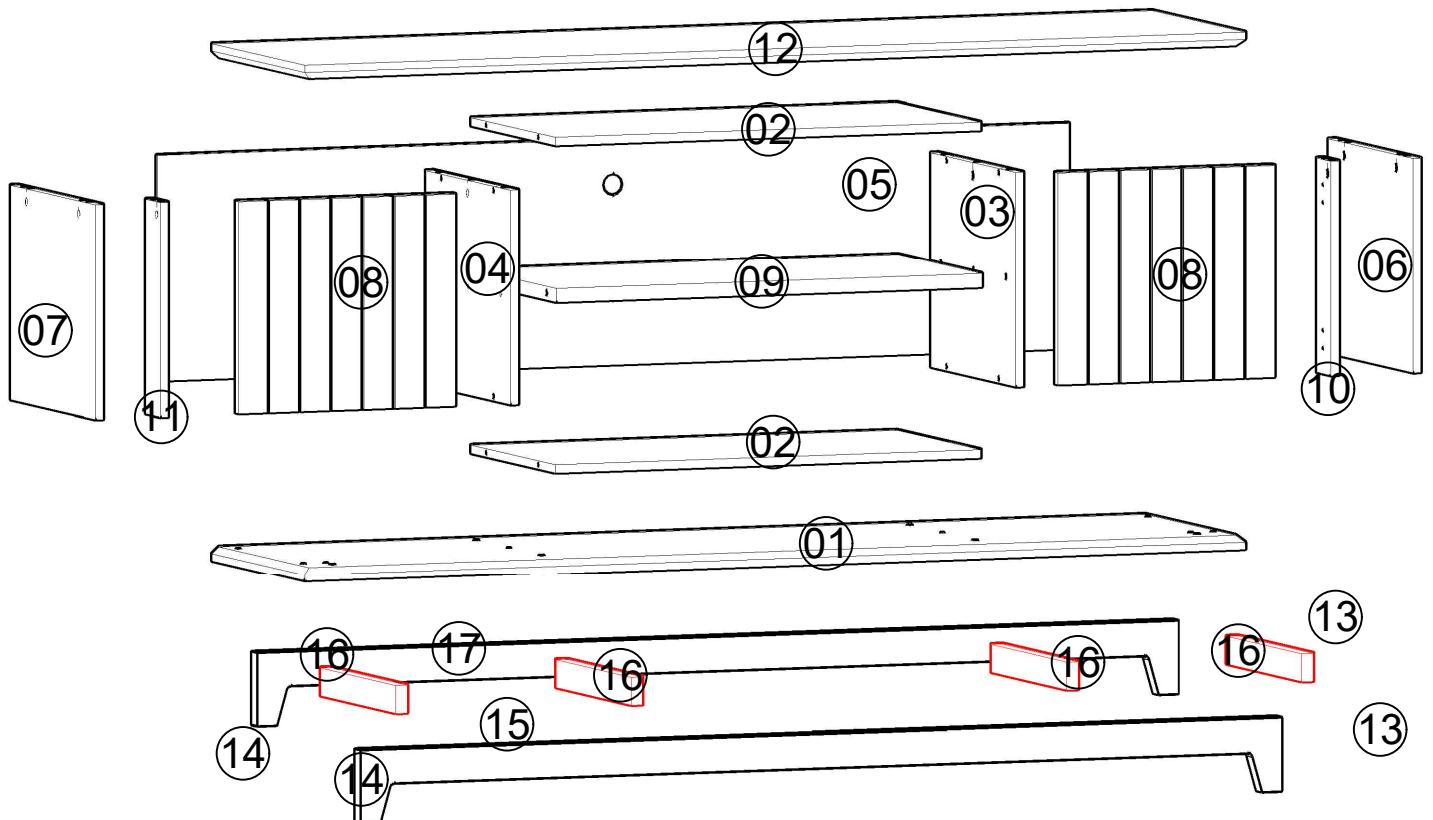

MONTAGEM PASSO A PASSO

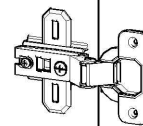
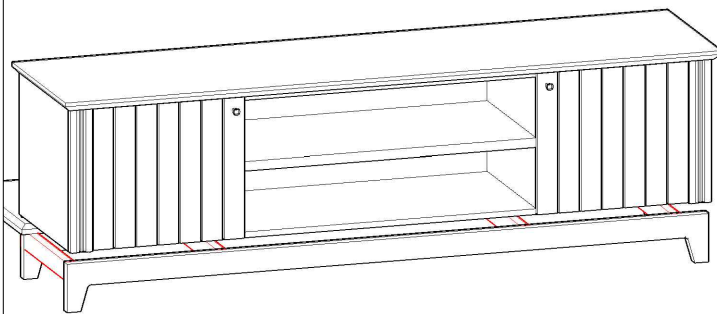
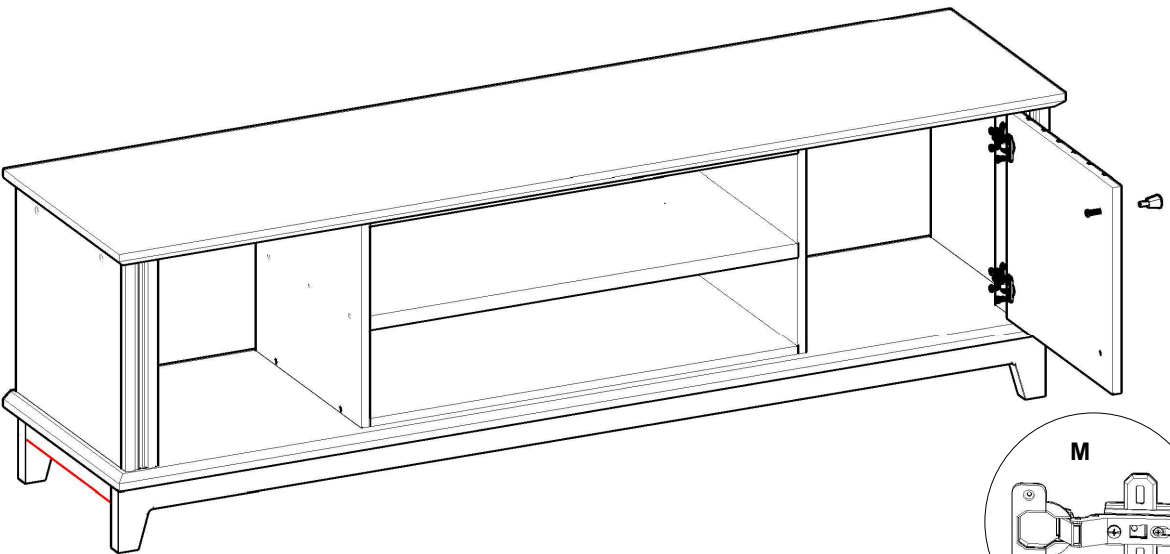
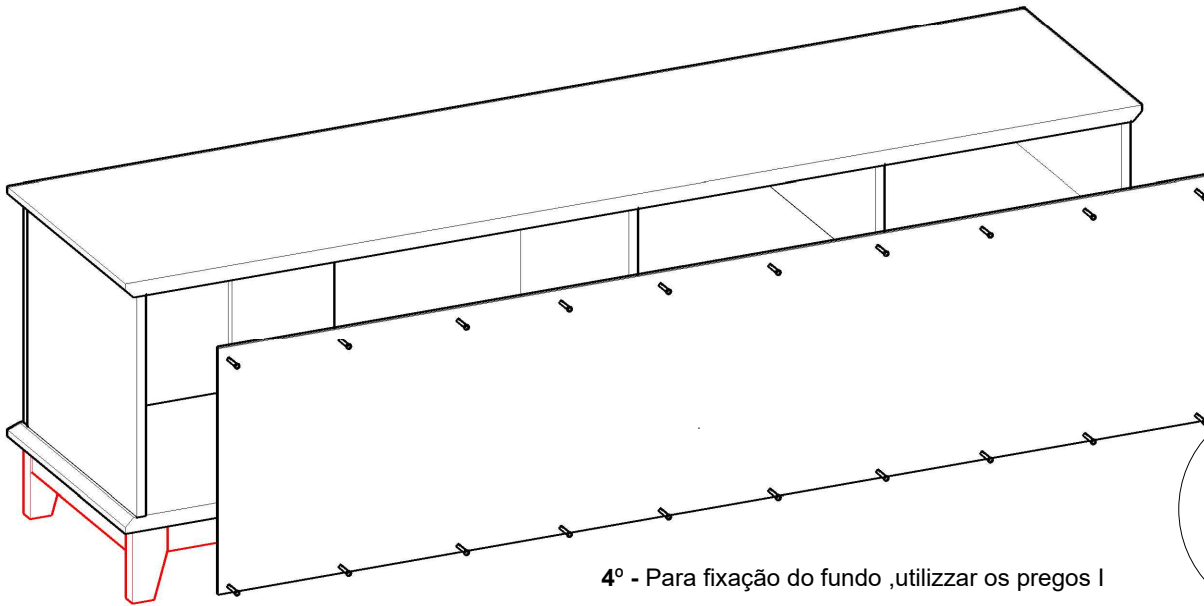

MONTAGEM PASSO A PASSO

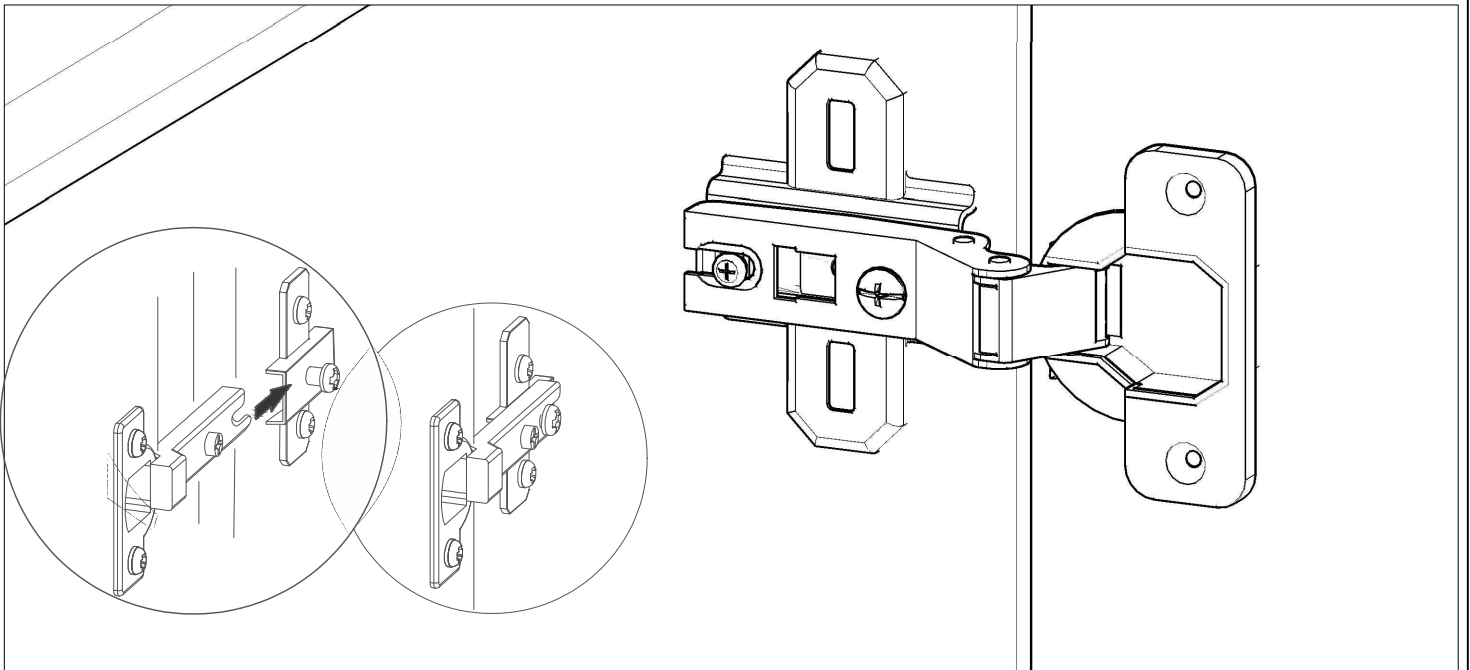

Para alinhamento da porta, siga os passos a seguir

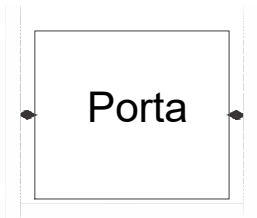

Ajuste de Largura

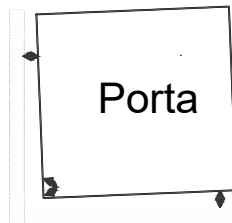
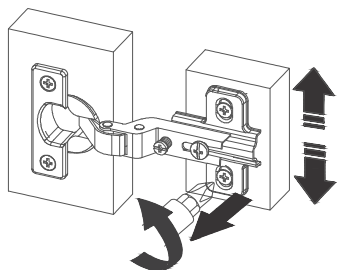

Ajuste de Altura

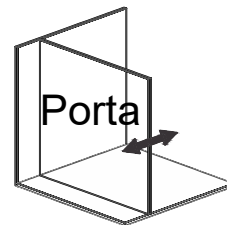
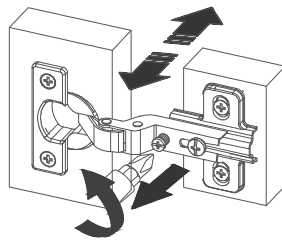

Ajuste de Profundidade

