

DICAS DE LIMPEZA E CONSERVAÇÃO

CLEANING AND MAINTENANCE TIPS

Para limpeza, use somente um pano úmido



For cleaning, use only a damp cloth

Para limpeza, utilice únicamente un paño húmedo

Não molhar, expor à água e umidade



Do not get wet, expose to water and moisture

No moje, exponga a agua y la humedad.

Não usar produtos químicos ou abrasivos (sabão, álcool, água sanitária)



Do not use chemicals or abrasives (soap, alcohol, bleach)

No utilice productos químicos ni abrasivos (jabón, alcohol, lejía)

Não expor à maresia



Do not expose to sea air

no exponer al aire del mar

Não expor à luz solar direta



Do not expose to direct sunlight

No exponga a la luz solar directa

Peso máximo sobre cadeiras

100 kg
220 lb



Max weight on chairs

Peso máximo en sillas

Não reclinar



Do not recline

No recuestar

Não pisar/subir



Do not step/climb

No pise/suba

Não sentar/subir



Do not sit down/climb

No sentarse / trepar

Não arrastar/empurrar



Do not drag/push

No arrastrar/empujar

Peso máximo sobre mesas

10 kg
22 lb

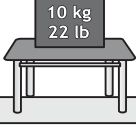

Max weight on tables

Peso máximo en mesas

Para conservação, aplicar cera automotiva ou vaselina líquida
For high durability, spread automotive wax or vaseline

Para conservación, aplicar cera para autos o vaselina líquida

Caso necessário, reaperte os parafusos
If necessary, refasten screws

Si necesario, vuelva a apretar los tornillos

“PRODUTO DESTINADO A USO RESIDENCIAL E PARA ADULTOS, NÃO DEIXAR CRIANÇAS SOZINHAS PRÓXIMAS AOS PRODUTOS, POIS ELAS PODEM SUBIR, CAIR OU SE MACHUCAR”.
DESIGNED FOR USE OF ADULTS AND AT HOME. DO NOT LET CHILDREN ALONE AND CLOSE TO PRODUCTS, BECAUSE THEY CAN CLIMB, FALL OR HURT THEMSELVES.

Producto destinado a uso residencial y para adultos. No deje a los niños solos cerca del producto, ya que pueden trepar, caer o lesionarse.



TAMPÓS DE VIDRO E MADEIRA (MDP-MDF BP) PODEM DANIFICAR SE FICAREM EM CONTATO DIRETO COM OBJETOS MUITO QUENTES.
GLASS AND WOODEN TOPS (MDP-MDF LP) MAY DAMAGE IF IN DIRECT CONTACT WITH HOT OBJECTS.

Los tableros de vidrio y madera (MDP / MDF BP) pueden dañarse si entran en contacto directo con objetos muy calientes.



EVITAR EXPOSIÇÃO À MARESIA E LOCAIS MUITO ÚMIDOS.
AVOID EXPOSURE TO CORROSIVE SEA AIR.

Evite la exposición al aire del mar y sitios muy húmedos.

ÚLTIMA REVISÃO: MAR-2023

MODELO: 130074
PRODUTO: BANQUETA STILO S1009



Móveis
Muebles
Furniture

Desde 1969 a escolha inteligente!

CIPLAFE COM. IND. MOVEIS LTDA.
AV LUIZ BRAMBATTI, 62 - CEP 15612-480
FERNANDÓPOLIS - SP - BRASIL
TEL: +55 17 3465 6060
CNPJ: 47.841.911/0001-05
IE: 304.006.414.119



www.ciplafe.com.br

PREZADO MONTADOR, GENTILEZA ENTREGAR ESTE CERTIFICADO AO CLIENTE

PARABÉNS! VOCÊ ACABA DE ADQUIRIR UM PRODUTO DE ALTA QUALIDADE!
ENTRETANTO, ALGUNS CUIDADOS SÃO NECESSÁRIOS PARA MAIOR DURABILIDADE E USO CORRETO.
LEIA ATENTAMENTE TODAS AS INFORMAÇÕES E CUIDADOS ANTES DE INICIAR A MONTAGEM E UTILIZAR O PRODUTO. CONFIRA O VÍDEO DE MONTAGEM NA INTERNET

CERTIFICADO DE GARANTIA

PRAZO

Todos os produtos fabricados pela Ciplafe possuem 3 meses de garantia contra defeitos de fabricação, conforme (Código de Defesa do Consumidor).

Ressaltar-se que, seguindo a Lei 8078/90 (Código de Defesa do Consumidor), esta garantia oferecida ao produto é exclusivamente contra defeitos de fabricação.

COMO SOLICITAR

Para solicitar a análise e conseqüente o atendimento da garantia, é necessário contatar diretamente a loja/varejista onde o produto foi adquirido e apresentar a nota fiscal de venda.

A loja/varejista será o responsável por analisar as condições e validade da garantia especificadas neste certificado, assim como efetuar a substituição do produto ou seus componentes danificados.

LIMITAÇÕES

A loja/varejista reserva-se o direito de negar o atendimento da garantia, caso seja constatado danos causados por:

- maus tratos, acidentes ou uso incorreto e inadequado.
- peso superior ao recomendado.
- produtos de limpeza inadequados.
- montagem e instalação incorretas.
- inundações, incêndios, chuvas e outros agentes externos.
- contato frequente com a água.
- exposição frequente à luz solar.
- utilização em locais beira-mar ou muito úmidos

Também não se estende ao fabricante do produto qualquer ressarcimento de prejuízos, perdas, danos ou lucros cessantes decorrentes da não montagem ou não utilização correta do produto por responsabilidade do cliente.

A CIPLAFE também não é responsável por qualquer GARANTIA ESTENDIDA ou ADICIONAL que o cliente tenha adquirido diretamente de lojistas ou seguradoras e que lhe ofereça qualquer cobertura ou prazo adicional após o prazo informado neste certificado.

Em caso de dificuldades de atendimento, contate diretamente a empresa em www.ciplafe.com.br ou no telefone 17 3465 6060

INSTRUÇÕES DE MONTAGEM / ASSEMBLING INSTRUCTIONS

- LEIA ATENTAMENTE TODAS AS INSTRUÇÕES ANTES DE INICIAR A MONTAGEM.
- A MONTAGEM DEVE SER FEITA EM UMA SUPERFÍCIE LIMPA E PLANA.
- ACONSELHA-SE UTILIZAR A PRÓPRIA EMBALAGEM PARA FERRAR O CHÃO E NÃO DANIFICAR O PRODUTO.
- OS PARAFUSOS DEVEM SER REAPERTADOS PERIODICAMENTE.
- EVITAR BATIDAS E CONTATOS COM OBJETOS CORTANTES PARA NÃO DANIFICAR O PRODUTO.

BANQUETA STILO - CÓD S1009

STOOL STILO - CÓD S1009



Desde 1969 a escolha inteligente!
Desde 1969 la opción inteligente!
Since 1969 the smart choice!

CIPLAFE COM. IND. MOVEIS LTDA,
AV LUIZ BRAMBATTI, 62 - CEP 15612-480
FERNANDÓPOLIS - SP - BRASIL
TEL: +55 17 3465 6060
CNPJ: 47.841.911/0001-05
IE: 304.006.414.119

www.ciplafe.com.br



ASSISTA O VÍDEO DE MONTAGEM EM:
WATCH ASSEMBLING VIDEO AT:
www.ciplafe.com.br/videos

**MONTAGEM
FÁCIL
EASY
ASSEMBLING**



ESCALA APROXIMADA DAS PEÇAS
PIECES ESTIMATED MEASURES **1:30**

PEÇAS PARA BANQUETA STILO / PIECES FOR STOOL STILO

	PEÇA-01 2 un	pé duplo banqueta stilo preto fosco double feet stile stool matte black	cod PDIV0052
	PEÇA-02 1 un	assento reto estofado preto 360mm x 290mm seat flat black 360mm x 290mm	cod ADIV0103
	PEÇA-03 2 un	travessa 20mm x 20mm x 370mm preto fosco bar 20mm x 20mm x 370mm matte black	cod PDIV0053

CORES DAS PINTURA DOS TUBOS E
CORES DAS MADEIRAS PODEM
SOFRER ALTERAÇÕES
COLOR TUBE COATINGS AND
COLOR WOOD MAY HAVE CHANGES

OS PARAFUSOS DEVEM
SER REAPERTADOS
PERIODICAMENTE
SCREWS MUST
BE REFASTEN
FREQUENTLY

ÚLTIMA REVISÃO: MAR-2023

MODELO: 130074
PRODUTO: BANQUETA
STILO S1009

ESCALA APROXIMADA DOS ACESSÓRIOS
ACCESSORIES ESTIMATED MEASURES **1:1**

PASSO 1 / STEP 1

- APÓIE O ASSENTO (PEÇA-02) SOBRE UMA SUPERFÍCIE LIMPA E PLANA COM OS FUROS VOLTADOS PARA CIMA.
- POSICIONE OS 2 PÉS METÁLICOS (PEÇA-01) SOBRE O FUNDO DO ASSENTO E APERTE OS PARAFUSOS MENORES (ACES-A) SEM APERTÁ-LOS TOTALMENTE;

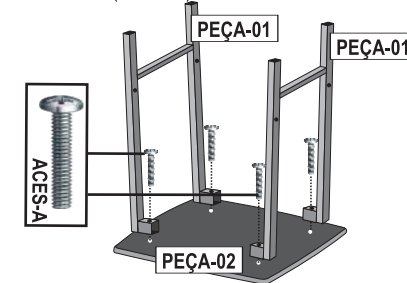

- FIT THE SEAT (PIECE-02) ON A CLEAN AND FLAT SURFACE WITH THE HOLES FACING UPWARD.
- PLACE THE 2 METALLIC FEET (PIECE-01) OVER THE SEAT BOTTOM AND FASTEN THE SMALLER SCREWS (ACES-A) WITHOUT TIGHTENING THEM TILL THE END;

PASSO 2 / STEP 2

- APÓS A PRÉ-MONTAGEM DOS PÉS (PEÇA-01) COM O ASSENTO (PEÇA-02), PARAFUSE AS 2 TRAVESSAS (PEÇA-03) ENTRE OS PÉS (PEÇA-01) UTILIZANDO OS PARAFUSOS MAIORES (ACES-B). AO FINAL, REAPERTE TODOS OS PARAFUSOS JÁ UTILIZADOS.

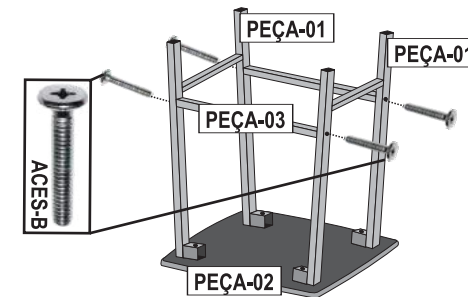

- AFTER THE PRE-ASSEMBLY THE FEET (PIECE-01) WITH THE SEAT (PIECE-02), FASTEN THE 2 METALLIC BARS (PIECE-03) BETWEEN THE FEET (PIECE-01) USING THE BIGGER SCREWS (ACES-B). IN THE LAST STEP, REFASTEN ALL SCREWS.

PASSO 3 / STEP 3

- APÓS REAPERTAR TODOS OS PARAFUSOS, O PRODUTO ESTARÁ PRONTO PARA USO

**PESO
PRODUTO
≈ 2,76 KG**
**WEIGHT
PRODUCT
≈ 6 LB**

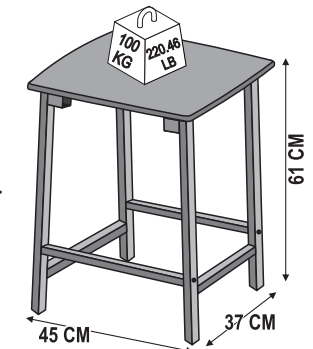

- AFTER REFASTEN ALL SCREWS AGAIN, YOUR PRODUCT WILL BE READY FOR USE

ACESSÓRIOS PARA BANQUETA STILO / ACCESSORIES FOR STOOL STILO			
	ACES-A 12 MM 38 MM	4 un	parafuso. cab. pan. phs. 1/4" x 1.1/2" zinc. screw head pan philips 1/4" X 1.1/2" zincated cod 190011
	ACES-B 13 MM 50 MM	4 un	parafuso cabeça tampinha philips 1/4" x 50mm preto screw head cover philips 1/4" x 50mm black cod 190059
	ACES-C 27 MM 20 MM 20 MM	4 un	bucha expansiva roscada 20mm X 20mm interna preto threaded expansion bushing 20mm x 20mm internal black cod 240114
	ACES-D 20 MM 20 MM 15 MM	4 un	ponteira 20mm X 20mm interna preto plastic protection 20mm x 20 mm internal black cod 240073

DICAS DE LIMPEZA E CONSERVAÇÃO CLEANING AND MAINTENANCE TIPS

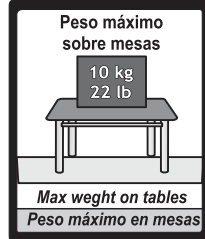
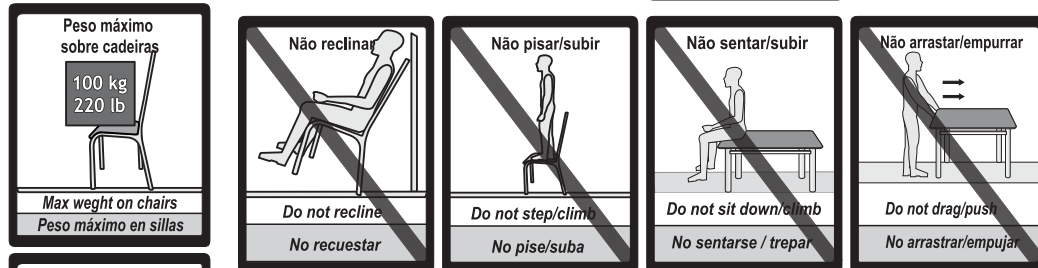
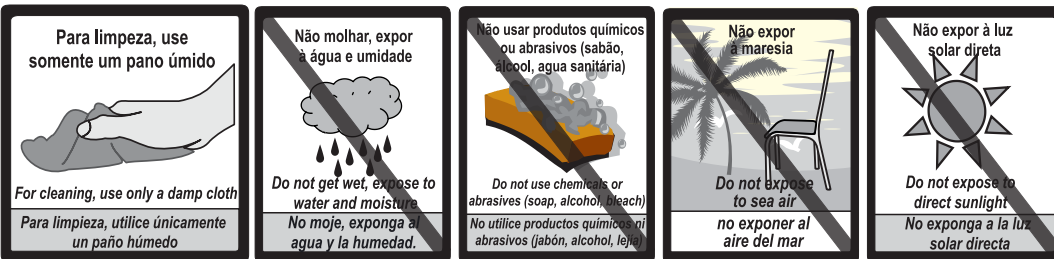

Para conservação, aplicar cera automotiva ou vaselina líquida
For high durability, spread automotive wax or vaseline

Para conservación, aplicar cera para autos o vaselina líquida

Caso necessário, reaperte os parafusos
If necessary, refasten screws

Si necesario, vuelva a apretar los tornillos

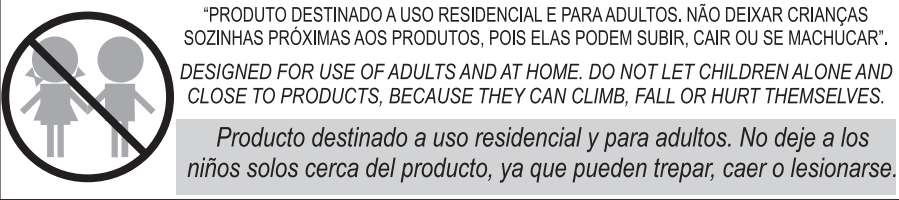

EVITAR EXPOSIÇÃO À MARESIA E LOCAIS MUITO ÚMIDOS.
AVOID EXPOSURE TO CORROSIVE SEA AIR.

Evite la exposición al aire del mar y sitios muy húmedos.

ÚLTIMA REVISÃO: MAR-2023

**MODELO: 130073
PRODUTO: MESA BALCÃO**



Móveis
Muebles
Furniture

Desde 1969 a escolha inteligente!

CIPLAFE COM. IND. MOVEIS LTDA.
AV LUIZ BRAMBATTI, 62 - CEP 15612-480
FERNANDÓPOLIS - SP - BRASIL
TEL: +55 17 3465 6060
CNPJ: 47.841.911/0001-05
IE: 304.006.414.119



www.ciplafe.com.br

PREZADO MONTADOR, GENTILEZA ENTREGAR ESTE CERTIFICADO AO CLIENTE

PARABÉNS! VOCÊ ACABA DE ADQUIRIR UM PRODUTO DE ALTA QUALIDADE!
ENTRETANTO, ALGUNS CUIDADOS SÃO NECESSÁRIOS PARA MAIOR DURABILIDADE E USO CORRETO.
LEIA ATENTAMENTE TODAS AS INFORMAÇÕES E CUIDADOS ANTES DE INICIAR A MONTAGEM E UTILIZAR O PRODUTO. CONFIRA O VÍDEO DE MONTAGEM NA INTERNET

CERTIFICADO DE GARANTIA

MODELO
130073
PRODUTO
MESA
BALCÃO

PRAZO

Todos os produtos fabricados pela Ciplafe possuem 3 meses de garantia contra defeitos de fabricação, conforme (Código de Defesa do Consumidor).

Ressaltar-se que, seguindo a Lei 8078/90 (Código de Defesa do Consumidor), esta garantia oferecida ao produto é exclusivamente contra defeitos de fabricação.

COMO SOLICITAR

Para solicitar a análise e conseqüente o atendimento da garantia, é necessário contatar diretamente a loja/varejista onde o produto foi adquirido e apresentar a nota fiscal de venda.

A loja/varejista será o responsável por analisar as condições e validade da garantia especificadas neste certificado, assim como efetuar a substituição do produto ou seus componentes danificados.

LIMITAÇÕES

A loja/varejista reserva-se o direito de negar o atendimento da garantia, caso seja constatado danos causados por:

- maus tratos, acidentes ou uso incorreto e inadequado.
- peso superior ao recomendado.
- produtos de limpeza inadequados.
- montagem e instalação incorretas.
- inundações, incêndios, chuvas e outros agentes externos.
- contato frequente com a água.
- exposição frequente à luz solar.
- utilização em locais beira-mar ou muito úmidos

Também não se estende ao fabricante do produto qualquer ressarcimento de prejuízos, perdas, danos ou lucros cessantes decorrentes da não montagem ou não utilização correta do produto por responsabilidade do cliente.

A CIPLAFE também não é responsável por qualquer GARANTIA ESTENDIDA ou ADICIONAL que o cliente tenha adquirido diretamente de lojistas ou seguradoras e que lhe ofereça qualquer cobertura ou prazo adicional após o prazo informado neste certificado.

Em caso de dificuldades de atendimento, contate diretamente a empresa em www.ciplafe.com.br ou no telefone 17 3465 6060

INSTRUÇÕES DE MONTAGEM / ASSEMBLY INSTRUCTIONS

- LEIA ATENTAMENTE TODAS AS INSTRUÇÕES ANTES DE INICIAR A MONTAGEM.
- A MONTAGEM DEVE SER FEITA EM UMA SUPERFÍCIE LIMPA E PLANA.
- ACONSELHA-SE UTILIZAR A PRÓPRIA EMBALAGEM PARA FERRAR O CHÃO E NÃO DANIFICAR O PRODUTO.
- OS PARAFUSOS DEVEM SER REAPERTADOS PERIODICAMENTE.
- EVITAR BATIDAS E CONTATOS COM OBJETOS CORTANTES PARA NÃO DANIFICAR O PRODUTO.

MESA BANCADA GOURMET BP 1,0M X 0,50M - CÓD 181
TABLE COUNTERTOP GOURMET MELANINE 1,0M X 0,50M - CÓD 181

RECURSOS PARA MONTAGEM
ASSEMBLY RESOURCES

1 PESSOA
1 PERSON

1 CHAVE PHILIPS
(NÃO INCLUSA)
1 PHILIPS SCREWDRIVER
(NOT INCLUDED)



ASSISTA O VÍDEO DE MONTAGEM EM:
WATCH ASSEMBLY VIDEO AT:
www.ciplafe.com.br/videos



Desde 1969 a escolha inteligente!
Desde 1969 la opción inteligente!
Since 1969 the smart choice!

CIPLAFE COM. IND. MOVEIS LTDA,
AV LUIZ BRAMBATTI, 62 - CEP 15612-480
FERNANDÓPOLIS - SP - BRASIL
TEL: +55 17 3465 6060
CNPJ: 47.841.911/0001-05
IE: 304.006.414.119
www.ciplafe.com.br

CORES DAS PINTURA DOS TUBOS E
CORES DAS MADEIRAS PODEM
SOFRER ALTERAÇÕES
COLOR TUBE COATINGS AND
COLOR WOOD MAY HAVE CHANGES

OS PARAFUSOS DEVEM
SER REAPERTADOS
PERIODICAMENTE

SCREWS MUST
BE REFASTEN
FREQUENTLY

ÚLTIMA REVISÃO: MAR-2023

MODELO: 130073
PRODUTO: MESA BALÇÃO

ESCALA APROXIMADA DAS PEÇAS
PIECES ESTIMATED MEASURES 1:30

PEÇAS PARA MESA GOURMET / PIECES FOR TABLE GOURMET

	1 un	conjunto pés 895mm x 480mm com 4 divisões mesa gourmet preto fosco	cod PBAS0182
	1 un	conjunto pés 875mm x 480mm com 3 divisões mesa gourmet preto fosco	cod PBAS0183
	1 un	conjunto pés 895mm x 480mm com 1 divisão mesa gourmet preto fosco	cod PBAS0181
	2 un	travessa 20mm x 20mm x 960mm preto fosco	cod PBAS0184
	1 un	travessa 20mm x 20mm x 640mm preto fosco	cod PBAS0185
	6 un	travessa 20mm x 20mm x 300mm preto fosco	cod PBAS0186
	1 un	tampo BP amêndoa 1.020mm x 500mm x 15mm	cod ABAS0185
	1 un	tampo BP carv. montreal 1.020mm x 500mm x 15mm	cod ABAS0189
	3 un	prateleira BP amêndoa 300mm x 480mm x 15mm	cod ABAS0186
	3 un	prateleira BP carv. montreal 300mm x 480mm x 15mm	cod ABAS0190

ESCALA APROXIMADA DOS ACESSÓRIOS
ACCESSORIES ESTIMATED MEASURES 1:1

ACESSÓRIOS PARA MESA GOURMET / ACCESSORIES FOR TABLE GOURMET

	20 un	parafuso cabeça tampinha philips 1/4" x 50mm preto	cod 190059
	10 un	parafuso flangeado 4,5MM x 30MM	cod 190053
	20 un	bucha expansiva roscada 20mm X 20mm interna preto	cod 240114
	6 un	ponteira 20mm X 20mm interna preto	cod 240073

PASSO 1 / STEP 1

- FIXE OS 3 CONJUNTOS DE PÉS DA BASE (PEÇA-01-02-03) NAS TRAVESSAS MAIORES (PEÇA-04) COM OS PARAFUSOS MAIORES (ACES-A), SEM APERTÁ-LOS TOTALMENTE;

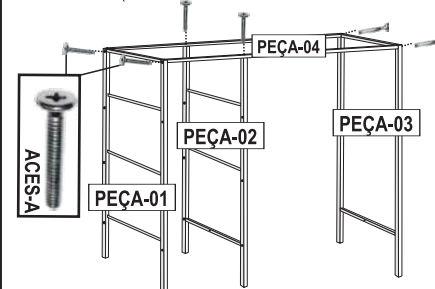

- FASTEN THE 3 SET OF BASE FEET (PIECES-01-02-03) ON THE BIGGER BAR (PIECE-04) WITH THE BIGGER SCREWS (ACES-A), WITHOUT TIGHTENING THEM TILL THE END;

PASSO 3 / STEP 3

- DEITE O TAMPO (PEÇA-07) EM UMA SUPERFÍCIE PLANA E LIMPA (UTILIZE A PRÓPRIA EMBALAGEM PARA PROTEÇÃO).
- VIRE A BASE MONTADA E CENTRALIZE-A AO TAMPO. FIXE O TAMPO À BASE USANDO OS PARAFUSOS MENORES (ACES-B).

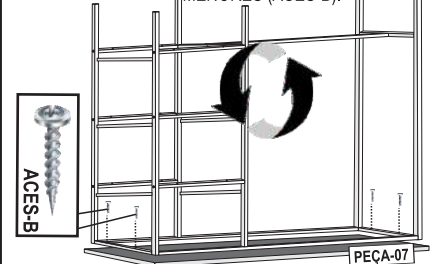

- LAY THE TOP (PIECE-07) ON A FLAT AND CLEAN SURFACE (USE THE PACKAGE FOR PROTECTING)
- TURN THE BASE AND CENTRALIZE THE TOP. THEN, FASTEN THE TOP ON THE BASE USING THE SMALLER SCREWS (ACES-B).

PASSO 2 / STEP 2

- APÓS A PRÉ-MONTAGEM DA BASE (PEÇA-01-02-03-04), FIXE AS TRAVESSAS (PEÇA-05-06) UTILIZANDO OS PARAFUSOS MAIORES (ACES-A). APÓS ISSO, REAPORTE TODOS OS PARAFUSOS JÁ UTILIZADOS.

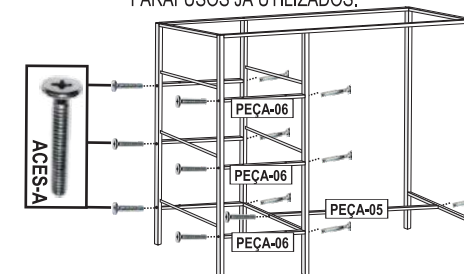

- AFTER PRE-ASSEMBLY THE BASE (PIECE-01-02-03-04), FASTEN THE BARS (PIECE-05-06) USING THE BIGGER SCREWS (ACES-A). AFTER THAT, REFASTEN ALL SCREWS.

PASSO 4 / STEP 4

- ENCAIXE AS 3 PRATELEIRAS (PEÇA-08) ENTRE AS TRAVESSAS (PEÇA-06) E PARAFUSE-AS COM OS PARAFUSOS MENORES (ACES-B).

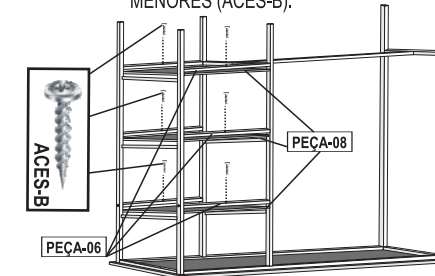

- FIT THE 3 SHELVES (PIECE-08) BETWEEN BARS (PIECE-06) AND FASTEN THEM WITH THE SMALLER SCREWS (ACES-B).

PASSO 5 / STEP 5

- APÓS REAPERTAR TODOS OS PARAFUSOS E DESVIRAR A MESA, O PRODUTO ESTARÁ PRONTO PARA USO

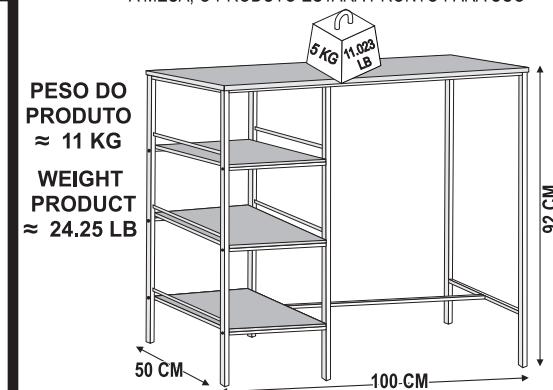

PESO DO PRODUTO
≈ 11 KG
WEIGHT PRODUCT
≈ 24.25 LB

- AFTER REFASTEN ALL SCREWS AND TURN AROUND THE TABLE, THE PRODUCT WILL BE READY FOR USE