

Nº PEÇA	DESCRIÇÃO PEÇAS	QTD.	COMP	LARG	ESP
1	Porta Direita	1	183	29	1,5
2	Porta Esquerda	1	183	29	1,5
3	Lateral Direita	1	182,5	33	1,5
4	Lateral Esquerda	1	182,5	33	1,5
5	Base Superior	1	57	33	1,5
6	Prateleiras Fixas	4	57	30	1,5
7	Base Inferior / Pés	1	60	33	1,5
8	Fundos	2	183	29	0,3

ITEM	DESCRIÇÃO	DESENHO	QTD.
A	Cavilha 6 x 30		24
B	Parafuso 3,5 x 14		24
C	Parafuso 3,5 x 40		04
D	Parafuso 3,5 x 40		12
E	Pés plásticos 25 x 35mm		04
F	Tapa Furo		10
G	Pregos 10 x 10		40
H	Puxador 256mm		02
I	Dobradiças 26mm		06
J	Perfil H 180,7cm		01

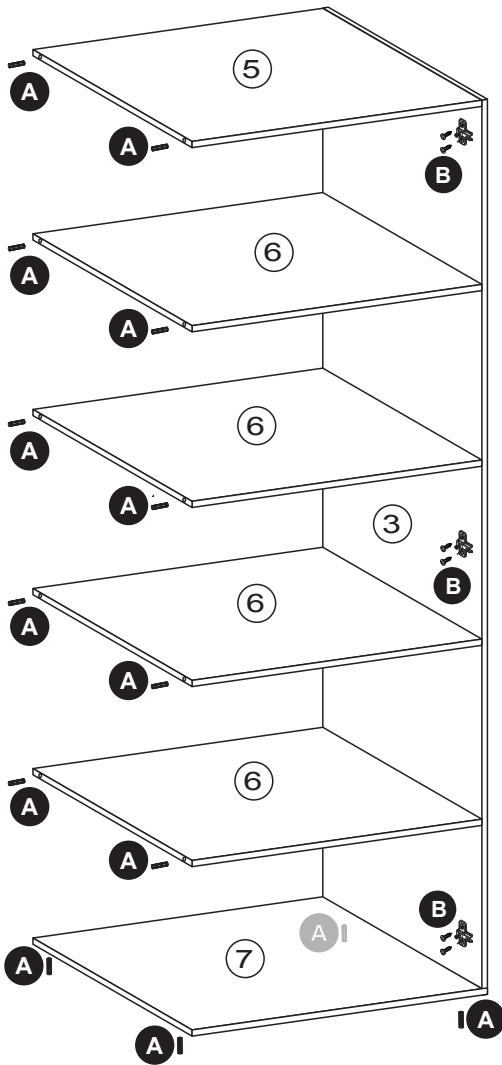

Capacidade máxima por prateleira

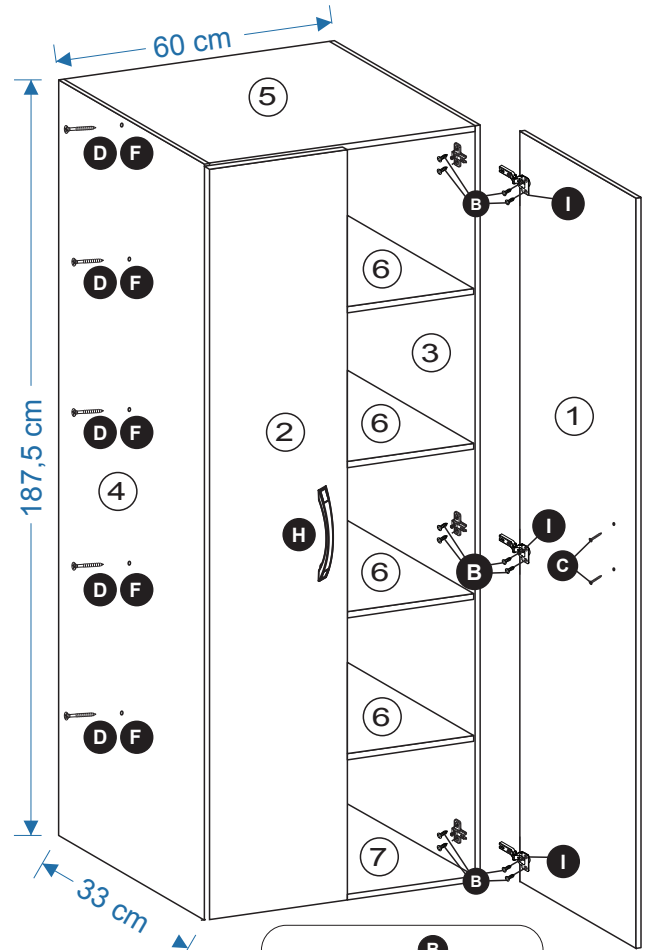
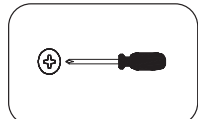
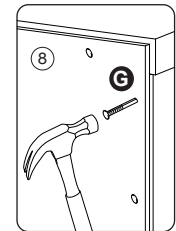
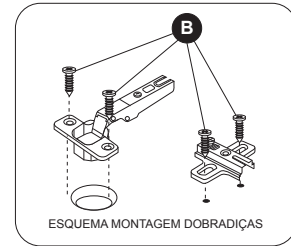
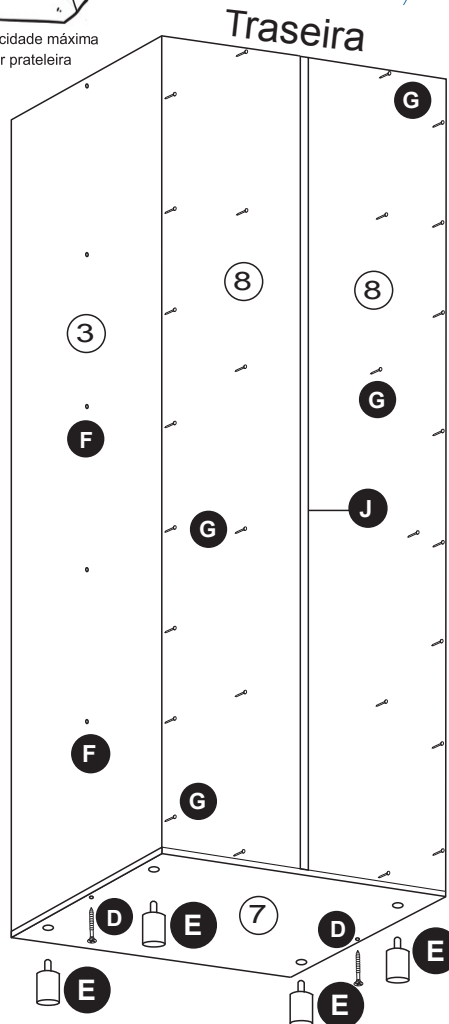

Chave Phillips

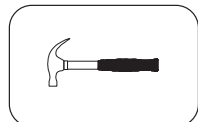

Martelo

Obs.: As peças Fundo (8), devem ser fixadas nas peças laterais (3 e 4), na peça base superior (5), na peça base inferior (7) e nas peças prateleiras (6) utilizando os pregos 10x10 (G), para uni-las deve-se utilizar o perfil h (J).

Recomendamos que o produto seja montado por um profissional qualificado.
Prezado cliente, agradecemos pela escolha do nosso produto!