

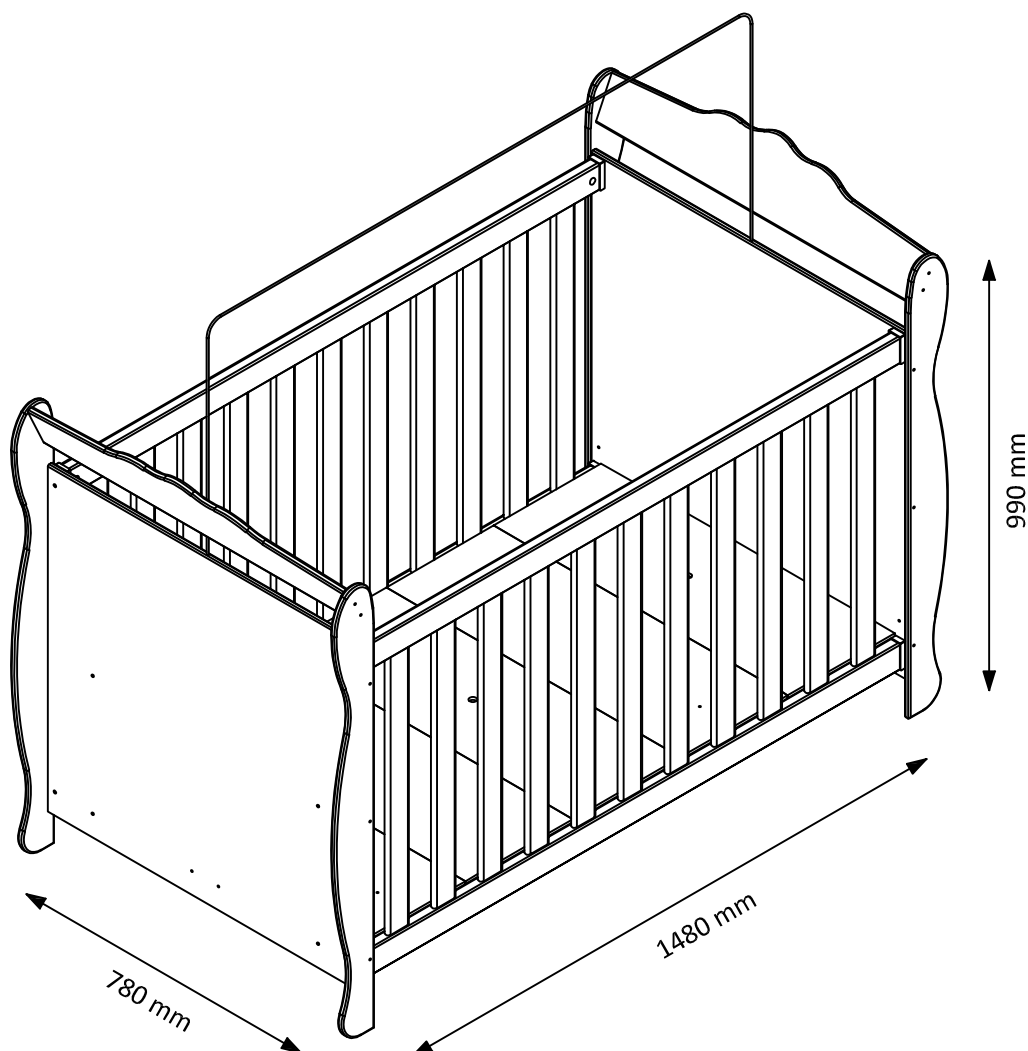

yes casa

BERÇO COCADA

**"IMPORTANTE LER COM ATENÇÃO E
GUARDAR PARA EVENTUAIS CONSULTAS."**



**"O REGISTRO NO INMETRO E O SELO DE
IDENTIFICAÇÃO DA CONFORMIDADE REFEREM-SE
SOMENTE AO BERÇO."**

1. COMO TROCAR SEU PRODUTO

Se seu produto chegou com algum defeito você tem 7 (sete) dias para solicitar a troca.

Siga os seguintes passos:

- 1 - Tenha em mãos as fotos das peças com defeito; descrição; código (como está aqui no manual) e quantidade de peças com defeito.
- 2 - Acesse o chat em nosso site.
- 3 - Selecione o seu pedido, e depois a opção “Quero trocar um produto”.
- 4 - Pronto, agora é só preencher as informações e enviar. Entraremos em contato por e-mail para te dar todas as instruções.

Dicas para prolongar a vida útil do móvel

- 1 - Retire o pó com uma flanela seca, depois use um pano macio, levemente umedecido com água. Pode utilizar detergente neutro ou sabão neutro.
- 2 - Reaperte os parafusos de tempos em tempos para garantir a estabilidade e durabilidade.
- 3 - O acabamento do seu produto pode ser danificado pela falta de ventilação e excesso de calor.

Qualquer dúvida sobre os nossos produtos você pode entrar em contato pelo nosso canal de atendimento:

<https://www.madeiramadeira.com.br/central-de-ajuda>

Para mais dicas amigas e inspirações de decoração acesse:

<https://www.madeiramadeira.com.br/central-de-dicas>

Siga MadeiraMadeira:



2. ADVERTÊNCIAS

- a) Não posicionar ou utilizar o produto perto de chama aberta e outras fontes de calor, tais como aquecedores elétricos, aquecedores a gás ou outras fontes, pois o material é inflamável.
- b) Não utilize o berço se alguma parte estiver quebrada, rasgada ou faltando. Utilizar somente peças de reposição recomendadas pelo fabricante.
- c) Não deixe nenhum objeto dentro ou próximo ao berço que possa servir de ponto de apoio ou ofereça risco de sufocação, engasgamento ou estrangulamento, como, por exemplo, cordas, cordões de persianas/cortinas, protetores, almofadas, brinquedos, fios e cabos de aparelhos elétricos.
- d) Nunca utilizar mais de um colchão no berço.
- e) Crianças pequenas não podem brincar, sem vigilância, nas proximidades de um berço.
- f) O comprimento e a largura do colchão utilizado com o berço devem atender as especificações deste manual.
- g) **Atenção:** quando a criança for capaz de escalar o berço, ele não pode mais ser utilizado por essa criança, pois este berço foi construído para uso por crianças com capacidade motora para sentar-se, ajoelhar-se e/ou levantar-se sozinhas, porém que ainda não sejam capazes de escalar o berço.
- h) Este produto atende à regulamentação para berços infantis, não sendo as suas demais funções (como minicama e/ou minisofá) sujeitas à regulamentação.
- i) Este berço não pode ser alterado, seja em sua estrutura ou em seus adornos, pois riscos à segurança da criança podem ser gerados.

3. ORIENTAÇÕES

a) A Sociedade Brasileira de Pediatria orienta colocar o bebê para dormir com a barriga para cima, pois diminui em 70% o risco de morte súbita. Recomendamos conversar com o pediatra de seu filho para maiores informações.

b) Só utilize o berço quando estiver totalmente montado conforme orientações do Manual de Instruções e após certificar-se que seus sistemas de travamento estão devidamente acionados.

c) O berço deve ser colocado sobre um piso horizontal.

d) Este berço possui a altura da base ajustável. A posição mais baixa é a mais segura e a base deve ser sempre utilizada nessa posição tão logo o bebê tenha idade suficiente para sentar-se.

e) As conexões de montagem devem ser sempre apertadas adequadamente e verificadas regularmente, ao longo do uso do berço, e reapertadas conforme necessário.

f) Caso alguma parte do berço quebre ou apresente defeito, deve-se procurar assistência técnica especializada e não serem realizados consertos caseiros.

g) O colchão a ser utilizado no berço deve possuir 1,30 metros de comprimento, 70 centímetros de largura e espessura máxima permitida de 12 centímetros. Essas dimensões devem possuir uma exatidão de $\pm 0,5$ cm. A densidade do colchão deve ser de 18 kg/m³, com exatidão de ± 2 kg/m³.

g1) O comprimento e a largura do colchão utilizado com o berço devem ser tais que nunca seja possível a formação de espaço maior do que 30,0 mm entre as laterais ou extremidades e o colchão.

g2) A espessura do colchão deve ser tal que a altura interna (da superfície do colchão até a borda superior da armação do berço) seja de pelo menos 480 mm na posição mais baixa da base do berço e pelo menos 180 mm na posição mais elevada da base do berço.

h) A marcação na face inferior da base do berço indica a espessura máxima do colchão a ser usado com o berço.

5. FERRAMENTAS NECESSÁRIAS PARA MONTAGEM



01 Montador
(Não Incluso)

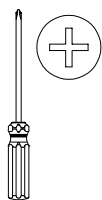

Chave Philips
(Não Incluso)

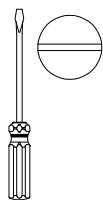

Chave fenda reta
(Não Incluso)

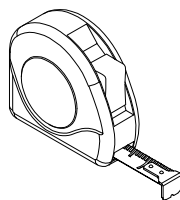

Trena
(Não Incluso)

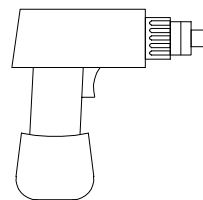

Parafusadeira
(Não Incluso - Apenas para minicama)

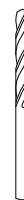

Broca 6,0 mm
(Não Incluso - Apenas para minicama)

6. IDENTIFICAÇÃO DAS PEÇAS, ACESSÓRIOS E FERRAGENS

ITEM	DESCRIÇÃO	DIMENSÕES (mm)						CORES	
		COMP	LARG	ESP	MAT	QTD	CÓD	Branco BRI	Branco BRI/Carvalho
01	Barrote	1300	45	22	Madeira	02	748	Cru	Cru
02	Barra inferior	1300	100	12	MDF	01	3907	Branco BRI	Branco Brilho
03	Barra proteção lateral	672	304	06	MDF	01	3908	Branco BRI	Branco Brilho
04	Grade lateral	1292	695	25	MDF	02	665	Branco BRI	Branco BRI
05	Painel cabeceira	756	724	12	MDF	02	3909	Branco BRI	Branco BRI
06	Pé	943	95	12	MDF	04	3910	Branco BRI	Carvalho
07	Placa estrado	709	259	06	MDF	05	3903	Cru	Cru
08	Moldura MELI	756	150	12	MDF	02	3913	Branco BRI	Carvalho

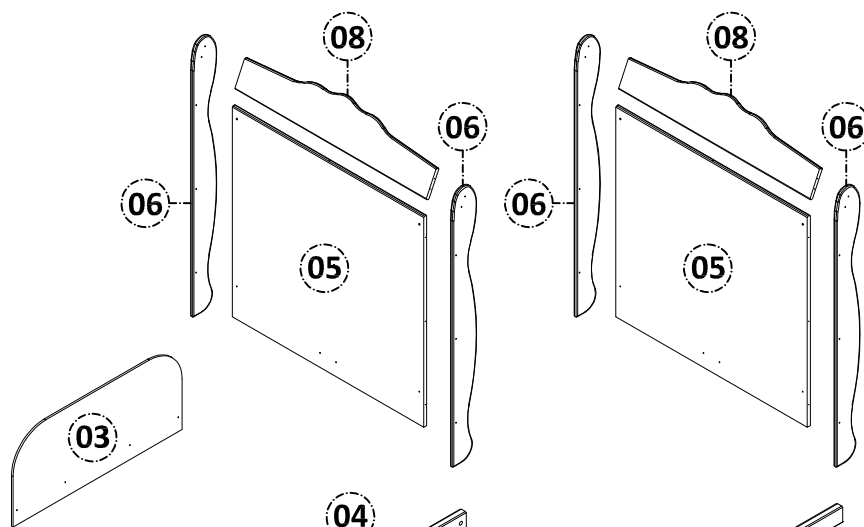
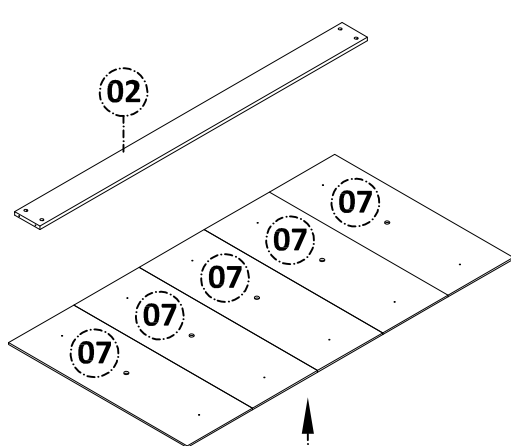





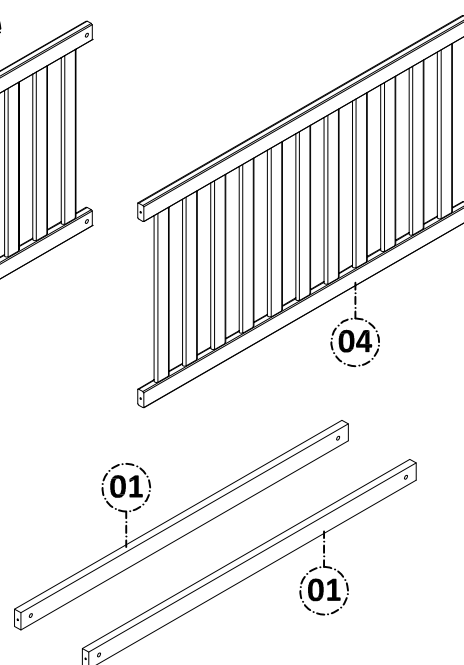

Fabricante: INDÚSTRIA DE MÓVEIS PEROBA LTDA
 Nome Fantasia: MÓVEIS PEROBA
 CNPJ: 06.368.547/0001-20
 Designação Comercial do Produto: BERÇO MELI
 Código do Produto: 3892
 Data de Fabricação: **/**/****
 Lote: ****
 País de Origem: BRASIL
 ABNT NBR 15860-1:2010
 UTILIZAR COLCHÃO COM ESPESURA MÁXIMA PERMITIDA DE 120 MM CONFORME A ABNT NBR 13579-1.



MARCAÇÕES OBRIGATÓRIA E SELO DE CONFORMIDADE NA FACE INFERIOR DAS PLACAS DE ESTRADO

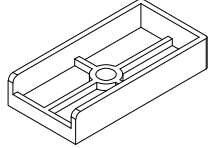
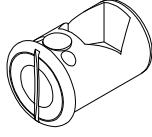
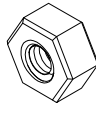
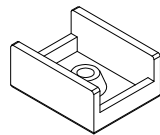
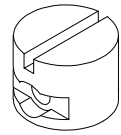
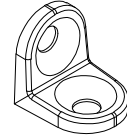
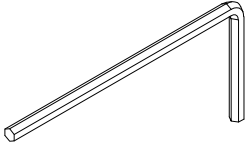
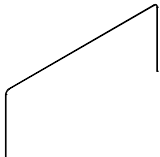
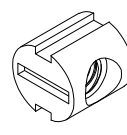

 <p>A - Parafuso Allen Cab. 10 1/4" x 50 s/ pont (cód. 2273)</p> <p>12un</p>	 <p>B - Parafuso FLAN PHS 4 x 50 c/ pont (cód. 4035)</p> <p>04un</p>	 <p>C - Parafuso CH PHS 4 x 40 c/ pont (cód. 2500)</p> <p>20un</p>
 <p>D - Parafuso FLAN PHS 4 x 16 c/ pont (cód. 4040)</p> <p>04un</p>	 <p>E - Parafuso CH PHS 4 x 20 c/ pont (cód. 2236)</p> <p>10un</p>	 <p>F - Parafuso Chato Philips 3 x 10 c/ pont (cód. 2448)</p> <p>10un</p>
 <p>G - Ponteira plástica p/ grade 58 x 30 x 10 mm (cód. 2277)</p> <p>08un</p>	 <p>H - Bucha plástica p/ porca sextavada 22 x 16 mm (cód. 2271)</p> <p>08un</p>	 <p>I - Porca sextavada rosca 1/4" metálica 12 x 12 x 6 mm (cód. 2276)</p> <p>08un</p>
 <p>J - Sapata "U" 12 mm (cód. 2292 BR 2293 CAR)</p> <p>04un</p>	 <p>K - Porca cilíndrica plástica 12 x 9 mm (cód. 4402)</p> <p>04un</p>	 <p>L - Cantoneira zamac 13 x 13 mm c/ furos (cód. 3105)</p> <p>03un</p>
 <p>M - Chave allen "L" 4 mm (cód. 2291)</p> <p>01un</p>	 <p>N - Suporte cortinado metálico 1300 x 445 x 4 mm (cód. 675)</p> <p>01un</p>	 <p>O - Porca cilíndrica metálica 12 x 12 1/4" (cód. 2275)</p> <p>04un</p>

7. MONTAGEM PASSO A PASSO

1º - MONTAGEM DAS CABECEIRAS:

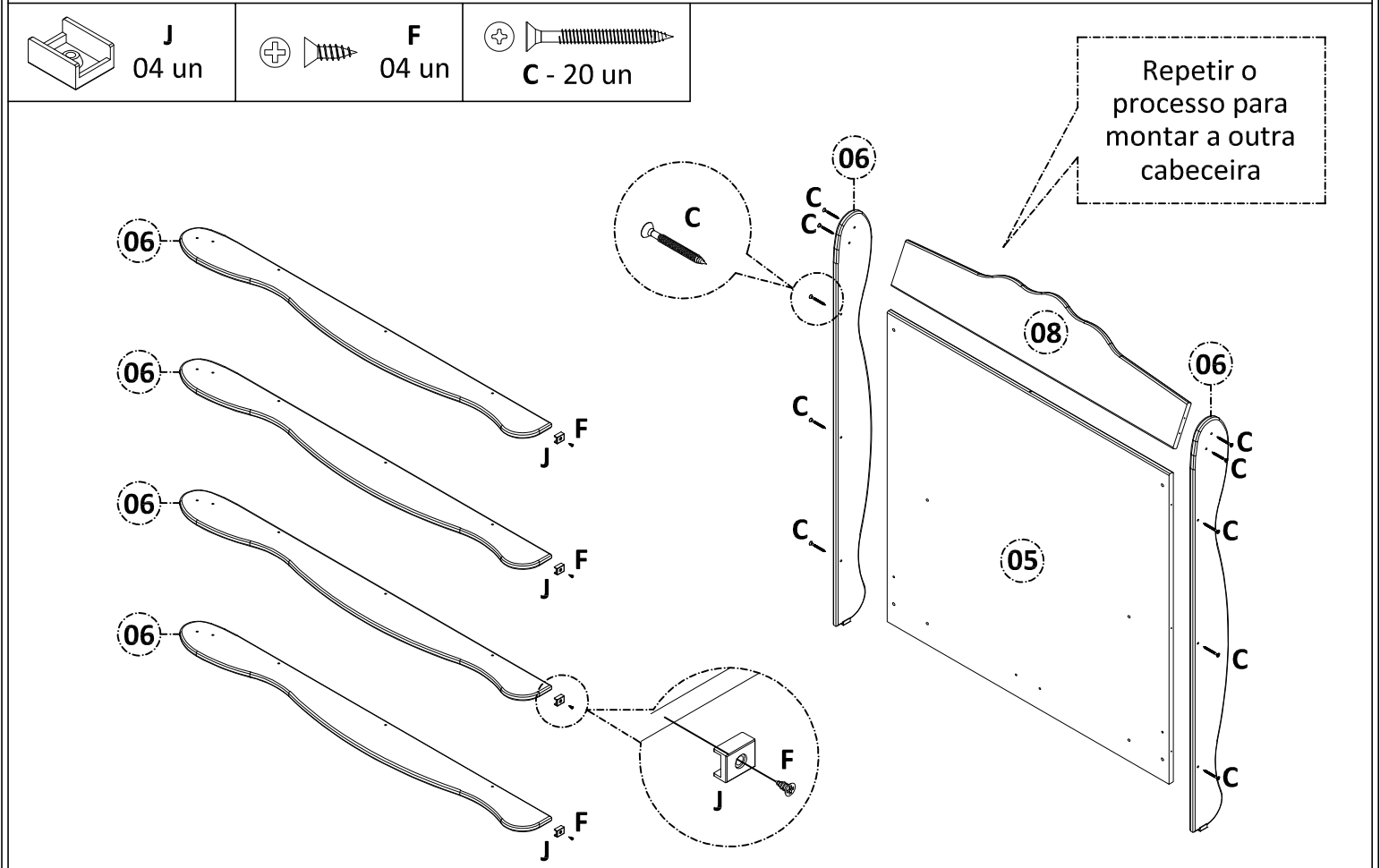

2º - FIXAÇÃO DA 1ª GRADE:

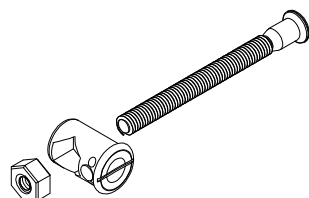
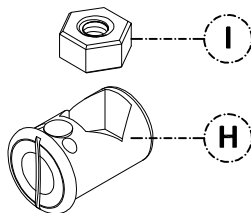
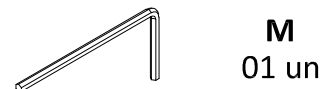
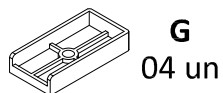
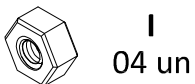
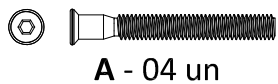

CERTO

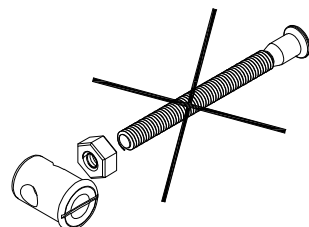

ERRADO

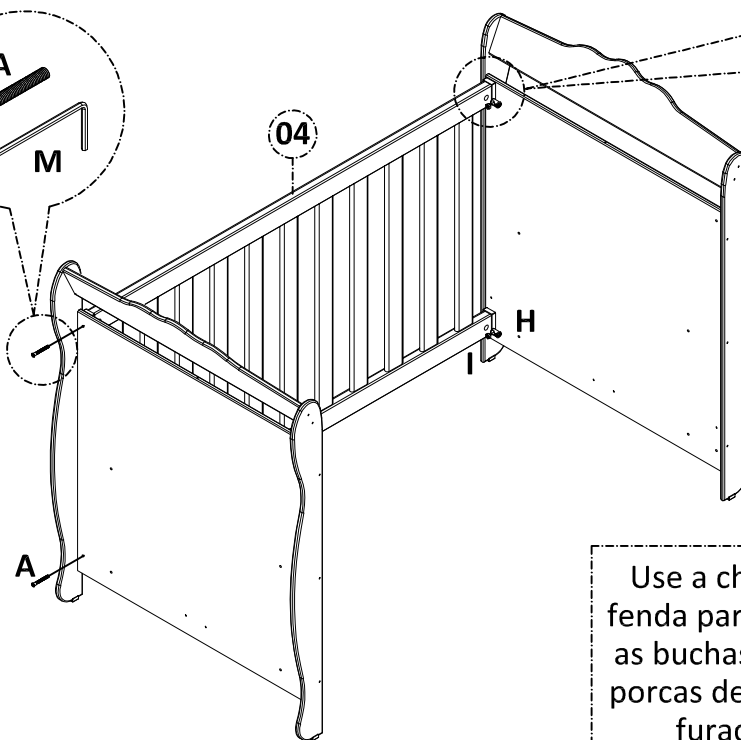
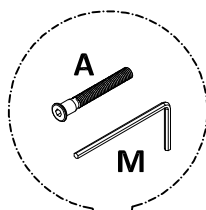

Use a chave de fenda para alinhar as buchas com as porcas dentro das furações

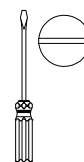

3º - FIXAÇÃO DOS BARROTES E DA BARRA INFERIOR:

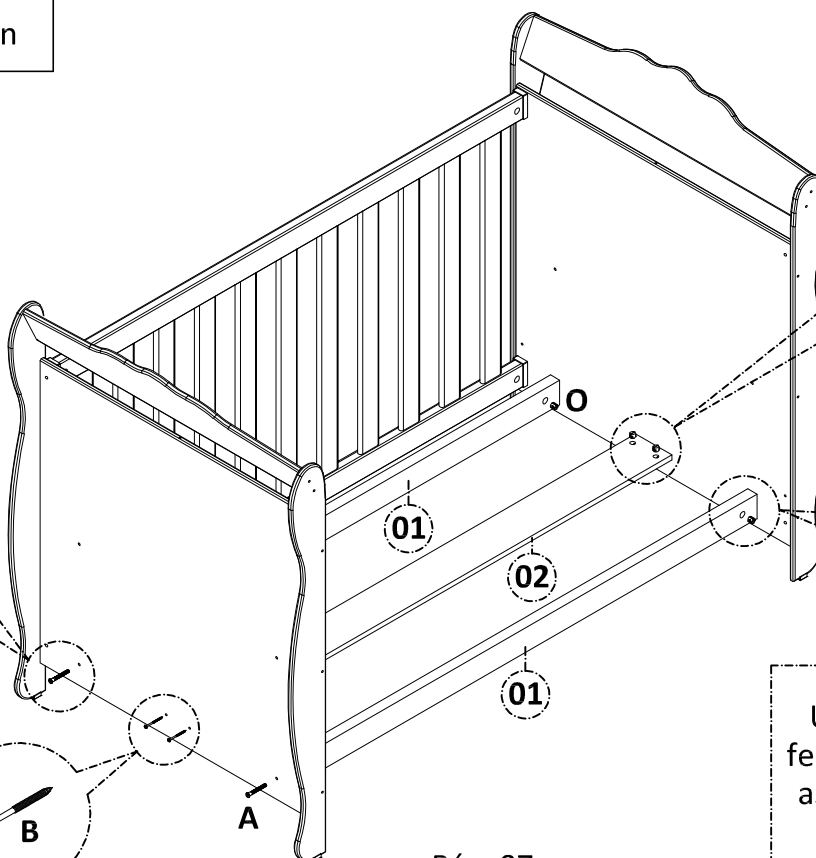
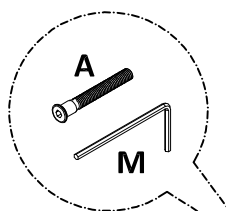
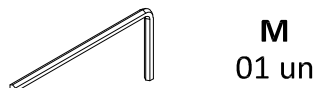
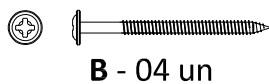
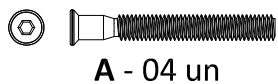

Use a chave de fenda para alinhar as porcas dentro das furações

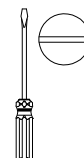

4º - FIXAÇÃO DA 2ª GRADE:

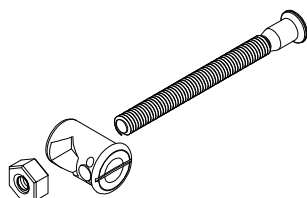
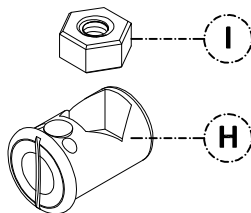
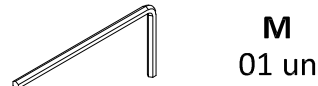
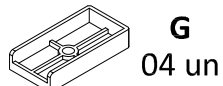
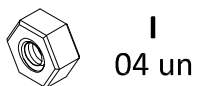
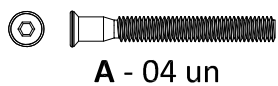

CERTO

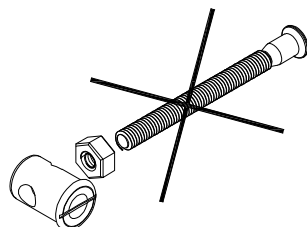

ERRADO

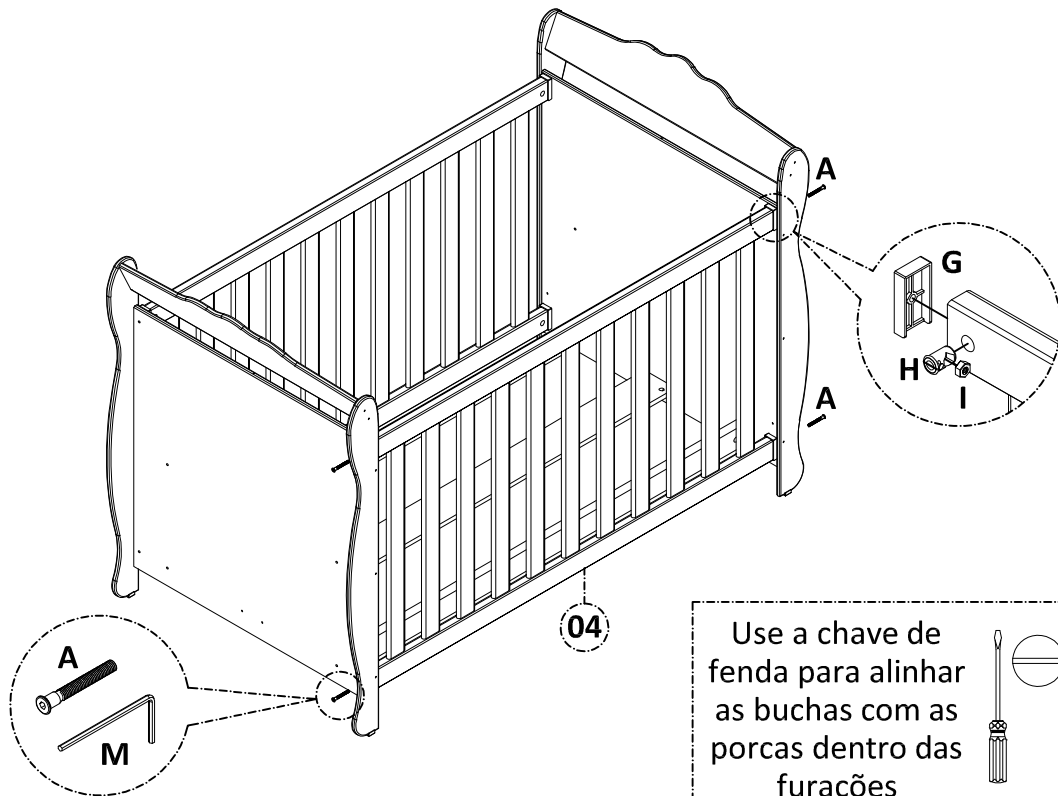

5º - FIXAÇÃO DO TAMPO DO ESTRADO

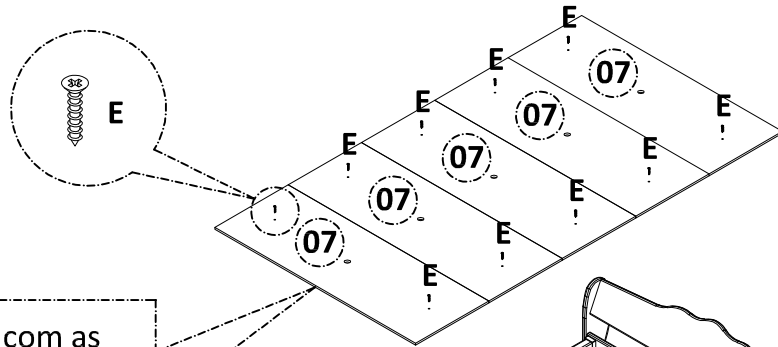
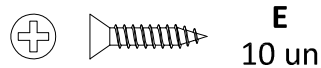

Face com as
marcações
obrigatórias para
baixo

Encaixe as placas
de estrado dentro
do berço, sobre os
barrotes, e use a
trena para
centralizá-los.

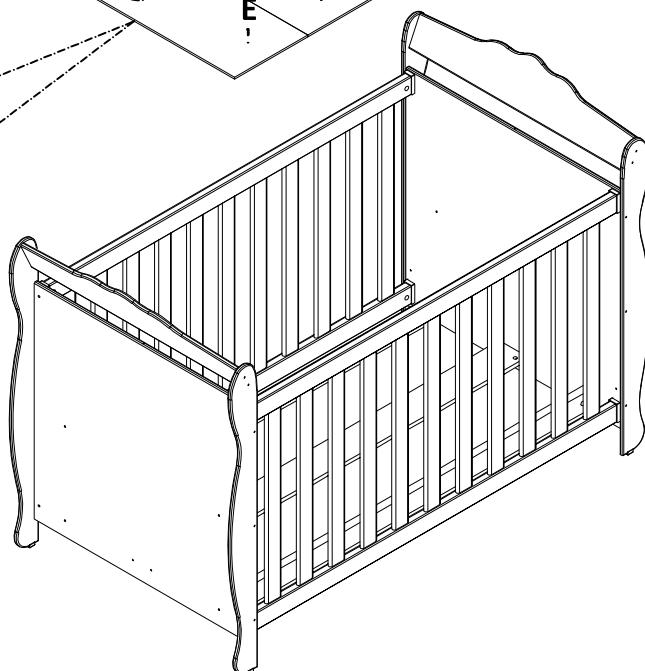
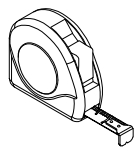

6º - FINALIZAÇÃO DA MONTAEM:

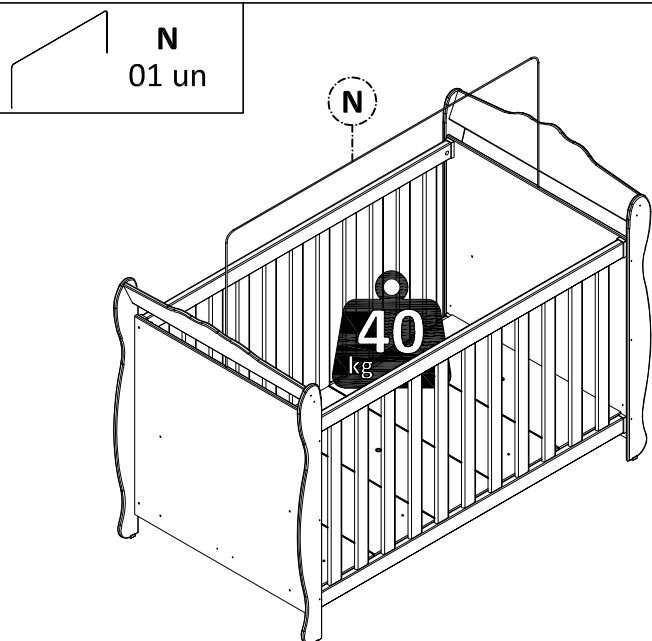

Atenção: Verifique se todas as conexões de montagem estão bem apertadas e se os mecanismos de travamento estão acionados antes de utilizar o berço.

7º - DESMONTAGEM PARA TRANSPORTE:

Para desmontar o produto para fins de transporte, siga os seguintes passos:

- 1º - Retire o suporte cortinado e uma das grades.
- 2º - Desparafuse os barrotes das cabeceiras, **(NÃO SEPRE OS BARROTES DO TAMPO)**.
- 3º - Desparafuse e remova a barra inferior.
- 4º - Desparafuse e remova a outra grade fixa.
- 5º - Não desmonte as cabeceiras.

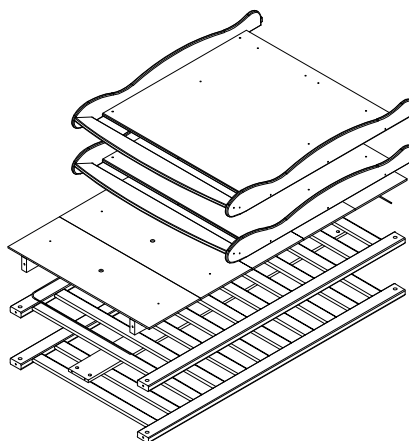

8º - TRANSFORMAÇÃO EM MINICAMA OU MINISOFÁ:



Q
01 un



L
03 un

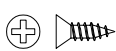

F
06 un

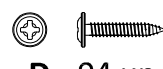

D - 04 un

1º - Remova o suporte cortinado, uma das grades, o estrado (não separe o tampo de estrado dos barrotes) e a barra inferior.

2º - No lado em que estava a grade que foi removida, use a parafusadeira e a broca 6,0 mm (não inclusos) para vazar a furação indicada abaixo, nas duas cabeceiras.

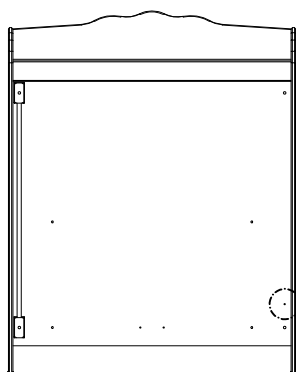

Vazar
essa
furação

3º - Fixe a barra inferior nas novas furações das cabeceiras, utilizando também as furações onde estava fixada a grade.

4º - Fixe o estrado na posição mais baixa.

5º - Fixe o tampo de estrado na barra inferior, pelo lado interno, usando cantoneiras e parafusos.

6º - Fixe a barra de proteção lateral na barra inferior, pelo lado externo.

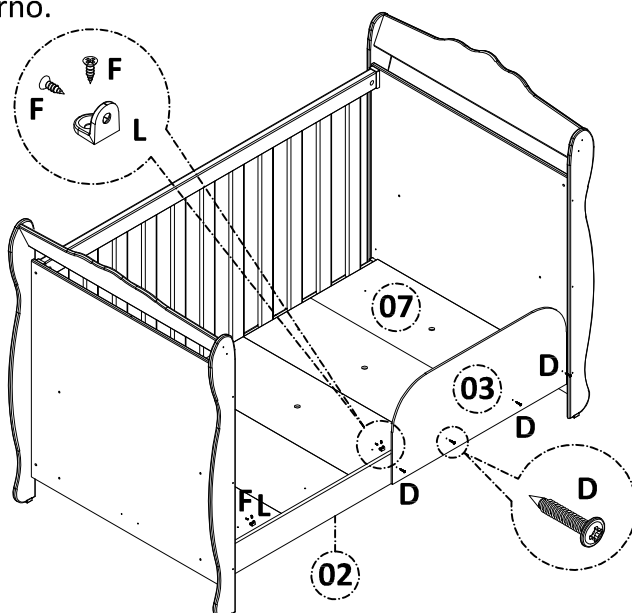

Agora que você já comprou o seu móvel, ele merece ser montado do jeito certo.

Erros de montagem causam mais de **60%** dos danos em móveis.

Por que contratar?

Tranquilidade do **início ao fim** da montagem



PROFISSIONAIS QUALIFICADOS

Especialistas certificados na **MadeiraMadeira Serviços**.



FERRAMENTAS PROFISSIONAIS

que **protegem** seus móveis.



AGENDAMENTO EM 24 HORAS

escolha a data e o turno **ideais para** você.



GARANTIA DE 3 MESES

de cobertura **completa**.

Mais de 1 MILHÃO DE MONTAGENS
★ com avaliação **4.7** ★

Mariana S., São Paulo

"Chegaram no horário e montaram tudo rapidamente. Serviço incrível!"



Carlos R., Belo Horizonte

"Tentei montar sozinho e foi um desastre. Com a **MadeiraMadeira Serviços** ficou perfeito."



Ana P., Rio de Janeiro

"Agendamento ágil e **montagem pontual e perfeita**. Recomendo demais!"



Agende agora pelo QR Code

Madeira**Madeira** Serviços · Atendimento em todo o Brasil



Escaneie o QRCode