



## CÔMODA VERSAILLES



Fone: (015 47) 3084-6267

[timber@timbermoveis.com.br](mailto:timber@timbermoveis.com.br) / instagram @timbermoveis

## Instruções de montagem







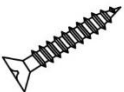

### Advertências:

- 1- Ler e observar atentamente toda a instrução antes de iniciar a montagem.
- 2- A montagem do produto deverá ser feita em uma superfície limpa e plana. Aconselhamos utilizar a embalagem para forrar o chão a fim de não danificar o produto.
- 3- Os parafusos devem ser apertados periodicamente.
- 4- Evitar batidas e o contato com objetos cortantes.

### Limpeza:

- 1- Usar pano levemente umedecido com água seguido de pano seco.
- 2- Não utilizar produtos químicos ou abrasivos.

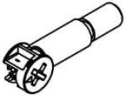
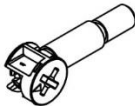
### Lista de Componentes

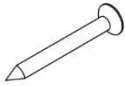
A (21X)  PARAF. PHILIPS 4 X 30 mm	B (2X)  PARAF. PHILIPS 6 X 70 mm	C (4X)  PARAF. PHILIPS 3,5 X 25 mm	D (52X)  PARAF. PHILIPS 3,5 X 14 mm	E (4X)  PINO PRATELEIRA
F (4X)  CANTONEIRA REFORÇD	G (16X)  MINIFIX 12	H (12X)  MINIFIX 15	I (32X)  CAVILHA 6X30mm	J (20X)  PREGO 10x10

## Cômoda Completa

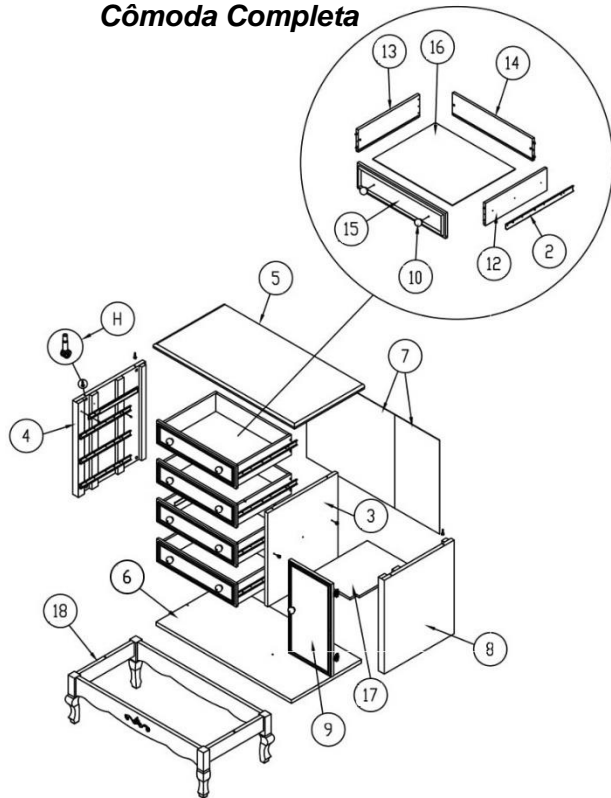

Nº DO ITEM	DESCRIÇÃO	QTD.
1	Corrediça Interna	8
2	Corrediça Externa	8
3	Divisória Interna Cômoda Versailles	1
4	Lateral Esquerda Cômoda Versailles	1
5	Tampo Superior Cômoda Versailles	1
6	Tampo Inferior Cômoda Versailles	1
7	Fundo Cômoda Versailles	2
8	Lateral Direita Cômoda Versailles	1
9	Porta Cômoda Versailles	1
10	Puxador Redondo Versailles	9
11	Dobradiça Articulada	2
12	Lateral Direita Gaveta Versailles	4
13	Lateral Esquerda Gaveta Versailles	4
14	Chapa Traseira Gaveta Versailles	4
15	Tampa Gaveta Versailles	4
16	Fundo Gaveta Versailles	4
17	Prateleira Cômoda Versailles	1
18	Requadro Cômoda Versailles	1

## Pés Laterais, Tampo Inferior e Superior Instrução Montagem

- 1º Fixar tampo inferior (6) no requadro (18);
- 2º Fixar corredeiras (2) na lateral esquerda (4) utilizando parafusos 4x30(A);
- 3º Fixar corredeiras (2) na divisória (3) utilizando parafusos 3,5x14(D);
- 4º Fixar lateral direita (8) e lateral esquerda (4) no tampo inferior (6);
- 5º Fixar tampo superior (5) utilizando as cantoneiras (F);
- 6º Fixar fundo (7);
- 7º Encaixar prateleira (17), apoiando nos pinos (E).

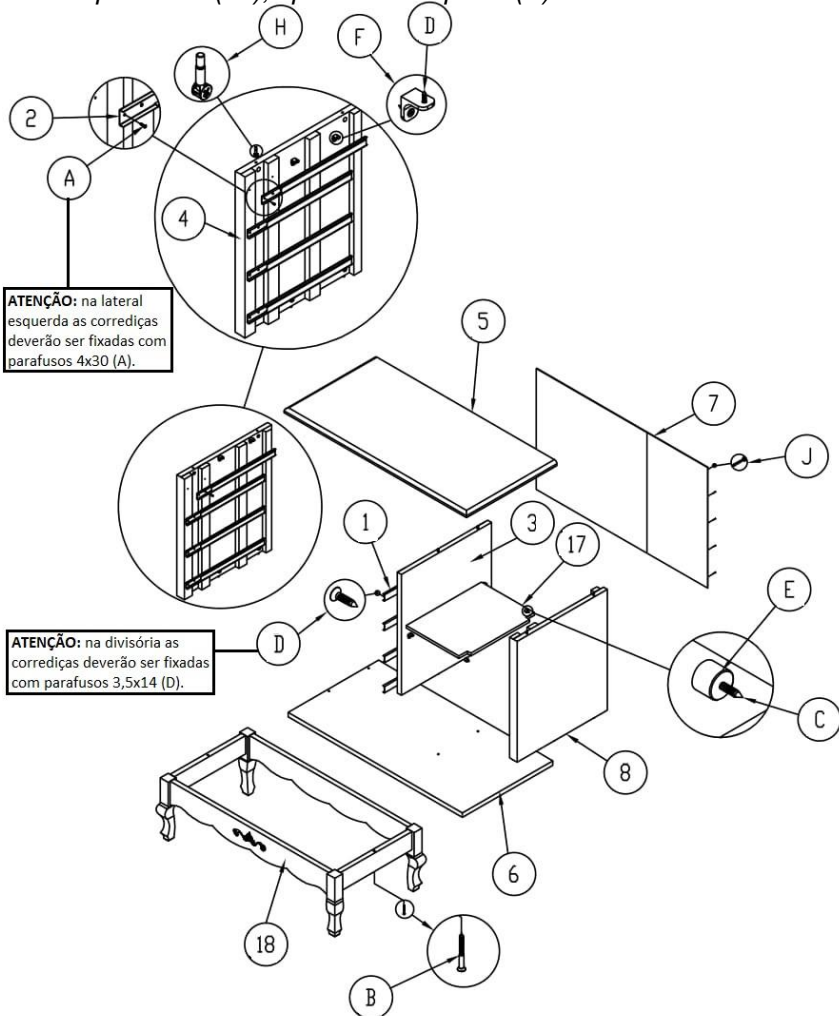

## Gaveta

### Instrução Montagem

- 1º: Fixar correções (1) nas laterais (12 e 13);
- 2º: Fixar puxadores (10) na tampa da gaveta (15);
- 3º: Montar gaveta (componentes 12, 13, 14, 15 e 16).

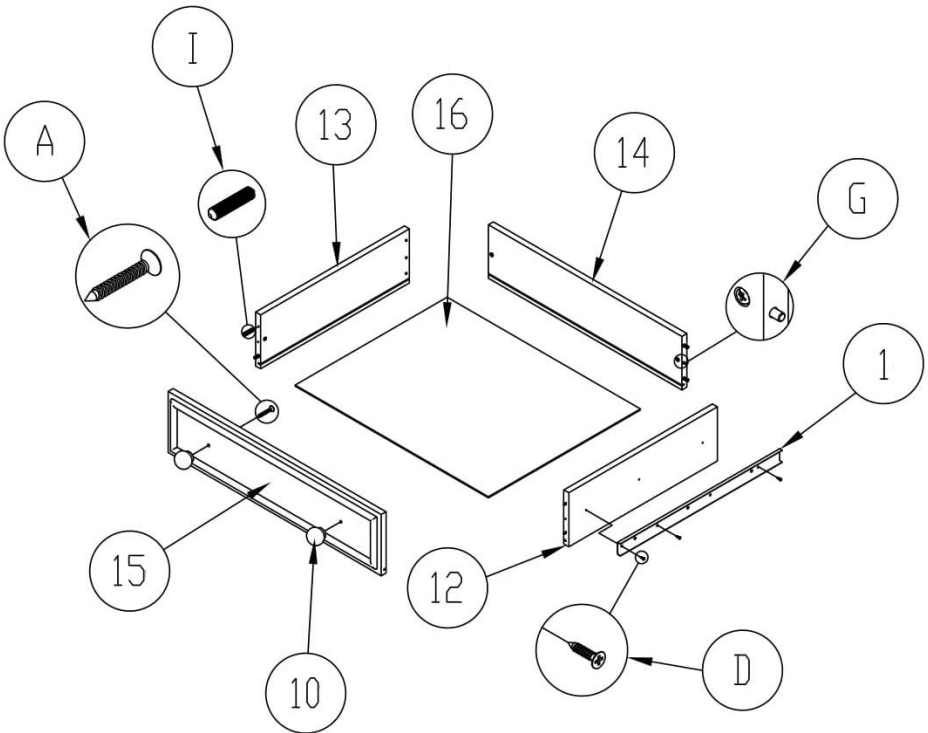

## **Gavetas e Conjunto Final**

### **Instrução Montagem**

1º: Encaixar as gavetas;

2º: Fixar dobradiças (11) na porta (9) utilizando parafusos 3,5x14 (D);

3º: Fixar porta (9) na lateral direita (8) usando parafusos 4x30 (A) nas dobradiças.

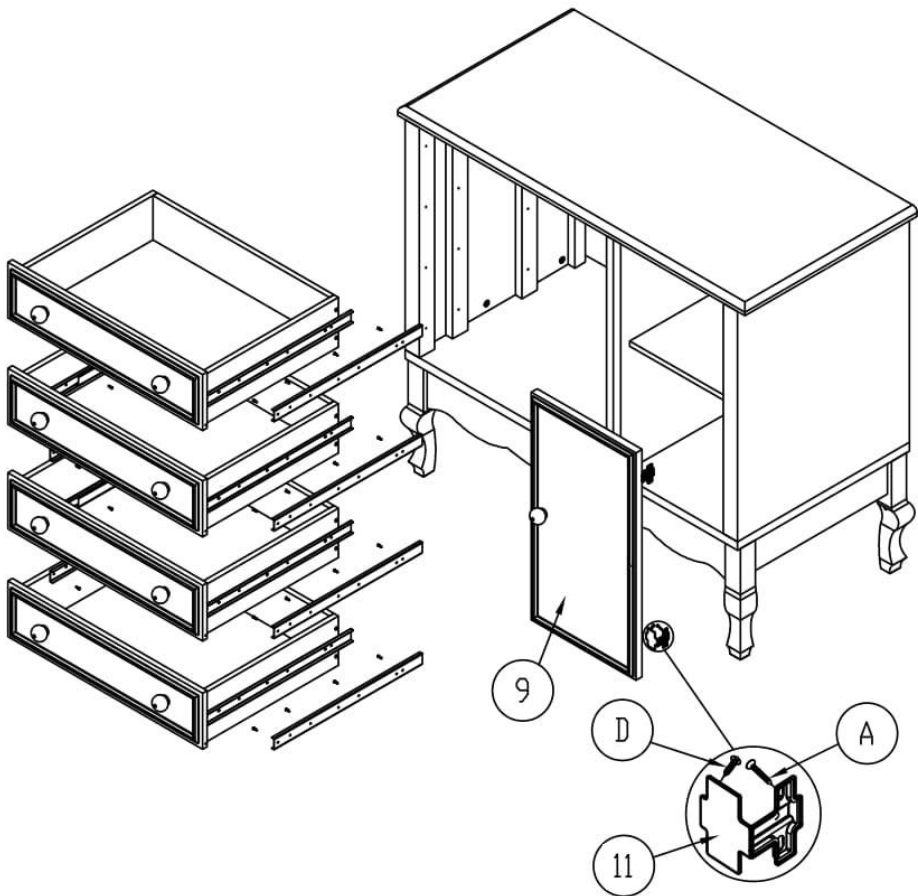

## Instalação do Sistema Anti-tombamento

1. Fixar corrente (L) centralizada na borda traseira do tampo superior, utilizando o parafuso 4x30mm (K);
2. Furar a parede e colocar a bucha (N), de modo que a altura em relação ao chão seja 3cm menor que a altura total da cômoda;
3. Rosquear o gancho de metal (M) na bucha (N), e engatar a corrente (L) no gancho (M).

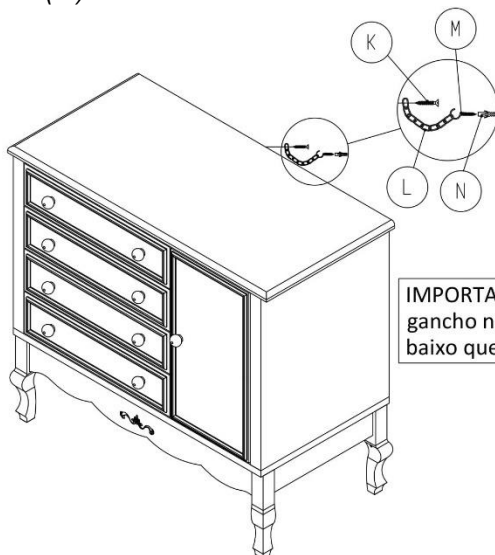

**IMPORTANTE:** Fixar bucha e gancho na parede, 3cm mais baixo que o tampo da cômoda.

### Carga Uniformemente Distribuída

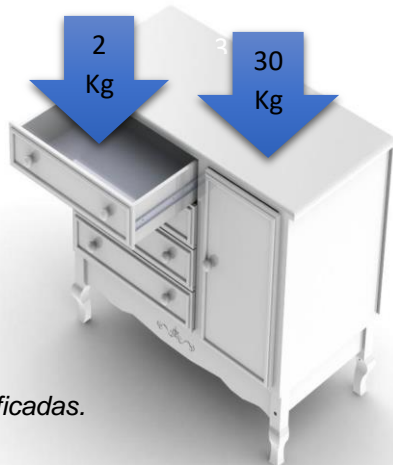

**NOTA – Não ultrapassar as cargas especificadas.**

## ***CERTIFICADO DE GARANTIA***

Este produto passa por um rigoroso processo de controle de qualidade e segurança, por isso, está coberto pela Garantia Timber contra defeitos de fábrica, seguindo as regras abaixo:

- Garantia de 12 meses;
- Defeitos de Fábrica: defeitos de montagem (furos errados, peças de tamanho errado), peças tortas, chapas envergadas, pintura escorrida, pintura áspera, cor errada, falta de pintura, falta de ferragens;
- Qualquer outro tipo de defeito não listado no item anterior está excluído da garantia;
- Para abertura de pedido de assistência é necessário encaminhar para a fábrica fotos e vídeos com qualidade que possibilite identificação do defeito;
- Para fazer uso do benefício da garantia, a compra do produto deve ser comprovada (nota fiscal, fatura, invoice, etc). Comprovante de pagamento não será considerado para comprovação.